

Εγχειρίδιο χρήσης Θερμοστάτη Χώρου



ΜΟΝΤΕΛΟ **NR-10PT**

Φυλάξτε τις οδηγίες κοντά στον θερμοστάτη για μελλοντική χρήση.

NAVIEN
User Manual

SATURN

Οδηγίες ασφάλειας	3
Θερμοστάτης Χώρου	4
Εικονίδιο οθόνης LCD	5
ΕΝΕΡΓΟΠΟΙΗΣΗ/ΑΠΕΝΕΡΓΟΠΟΙΗΣΗ Θερμοστάτη	6
Ρύθμιση ρολογιού	7
Ρύθμιση θερμοκρασίας δωματίου	8
Έλεγχος θερμοκρασίας παροχής	9
Πρόγραμμα (Χρονοδιακόπτης 24ωρου)	10
Συντελεστής K (Επιλογές)	12
Αναμονή	14
Απομακρυσμένος χειρισμός μέσω τηλεφώνου - Ρύθμιση του αριθμού των ήχων κλήσης	15
Απομακρυσμένος χειρισμός μέσω τηλεφώνου - Ρύθμιση κωδικού πρόσβασης	18
Απομακρυσμένος χειρισμός μέσω τηλεφώνου - Ενεργοποίηση λέβητα μέσω τηλεφώνου	23
Απομακρυσμένος χειρισμός μέσω τηλεφώνου - Απενεργοποίηση λέβητα μέσω τηλεφώνου	25
Ρύθμιση θερμοκρασίας ζεστού νερού	27
Ρύθμιση προθέρμανσης ζεστού νερού οικιακής χρήσης	28
Κλείδωμα	29
Βασική αντιμετώπιση προβλημάτων και Συχνές ερωτήσεις	30
Οδηγός κωδικών σφαλμάτων	33
Οδηγός κωδικών συναγερμού	38

Οδηγίες ασφάλειας

Όλα τα μηνύματα ασφάλειας αναφέρονται σε πιθανούς κινδύνους.
Ακολουθήστε τις οδηγίες με ακρίβεια για να αποφύγετε τον κίνδυνο τραυματισμού.



Αυτό είναι σύμβολο συναγερμού ασφάλειας.
Χρησιμοποιείται για να σας ειδοποιήσει για ενδεχόμενους κινδύνους τραυματισμού. Τηρείτε όλα τα μηνύματα ασφαλείας που ακολουθούν αυτό το σύμβολο για να αποφύγετε πιθανό τραυματισμό ή θάνατο.

Όλες οι πληροφορίες για την ασφάλεια αναφέρονται σε δυνητικό κίνδυνο. Ακολουθήστε τις οδηγίες του παρόντος εγχειριδίου με ακρίβεια για να αποφύγετε τον κίνδυνο τραυματισμού.



ΚΙΝΔΥΝΟΣ

Υποδεικνύει μια επικείμενη επικίνδυνη κατάσταση η οποία, αν δεν αποφευχθεί, μπορεί να οδηγήσει σε τραυματισμό ή θάνατο.



ΠΡΟΕΙΔΟΠΟΙΗΣΗ

Υποδεικνύει μια ενδεχόμενη επικίνδυνη κατάσταση η οποία, αν δεν αποφευχθεί, μπορεί να οδηγήσει σε τραυματισμό ή θάνατο.



ΠΡΟΣΟΧΗ

Υποδεικνύει μια επικείμενη επικίνδυνη κατάσταση η οποία, αν δεν αποφευχθεί, μπορεί να οδηγήσει σε ελαφρύ ή μέτριο τραυματισμό.

Θερμοστάτης Χώρου

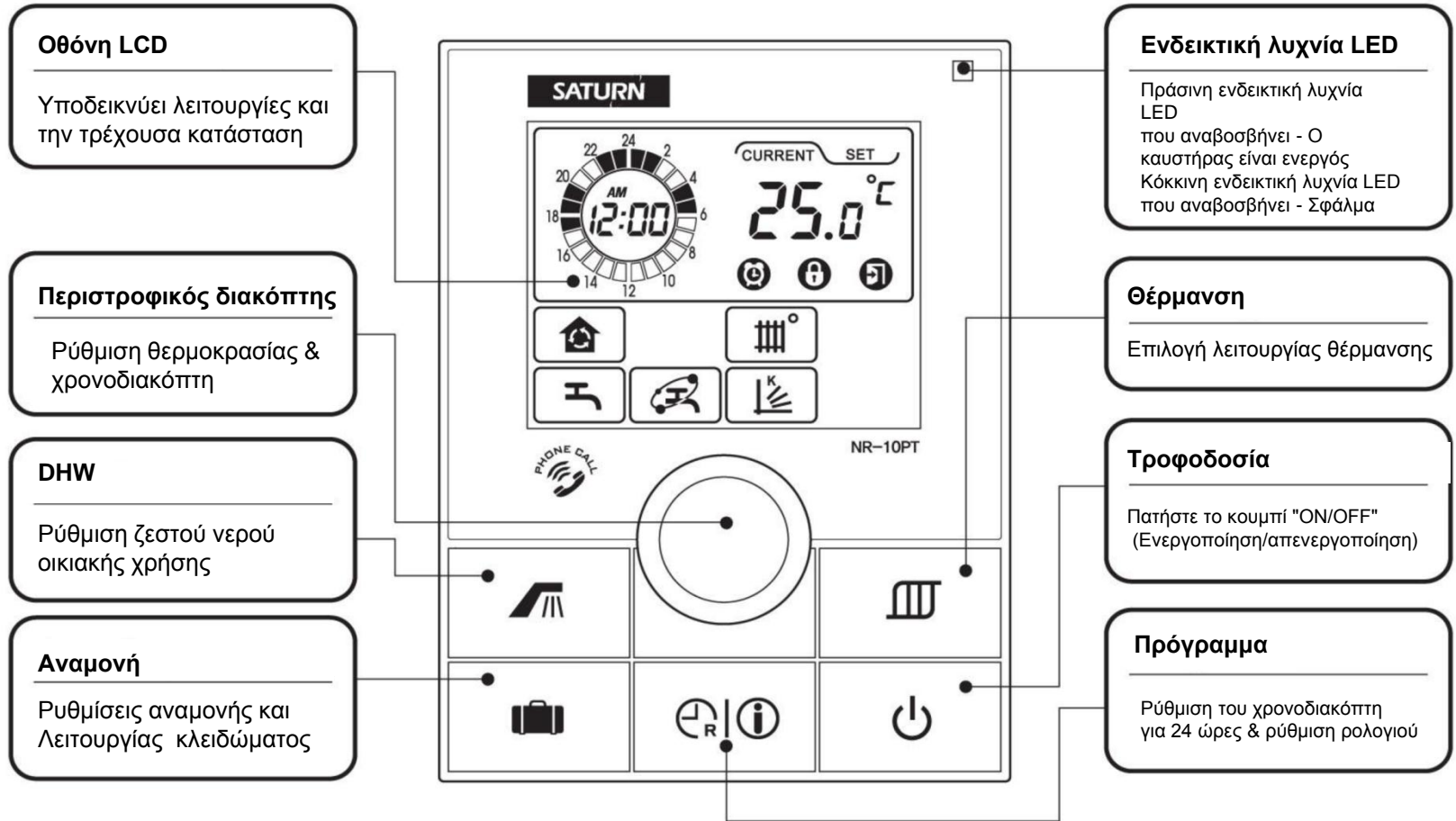

Εικονίδια οθόνης LCD

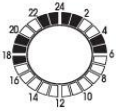

Προβολή χρονοδιακόπτη για το ρολόι 24 ωρών



Ρύθμιση θερμοκρασίας δωματίου



Ρολόι



Θερμοκρασία παροχής θέρμανσης χώρου



Θερμοκρασία



Ζεστό νερό "Σε χρήση"



Ένδειξη χρονοδιακόπτη 24ωρης θέρμανση



Προθέρμανση ζεστού νερού



Κλείδωμα



Συντελεστής K



Αναμονή

SET

Ρύθμιση θερμοκρασίας

CURRENT

Τρέχουσα θερμοκρασία

ΕΝΕΡΓΟΠΟΙΗΣΗ/ΑΠΕΝΕΡΓΟΠΟΙΗΣΗ Θερμοστάτη

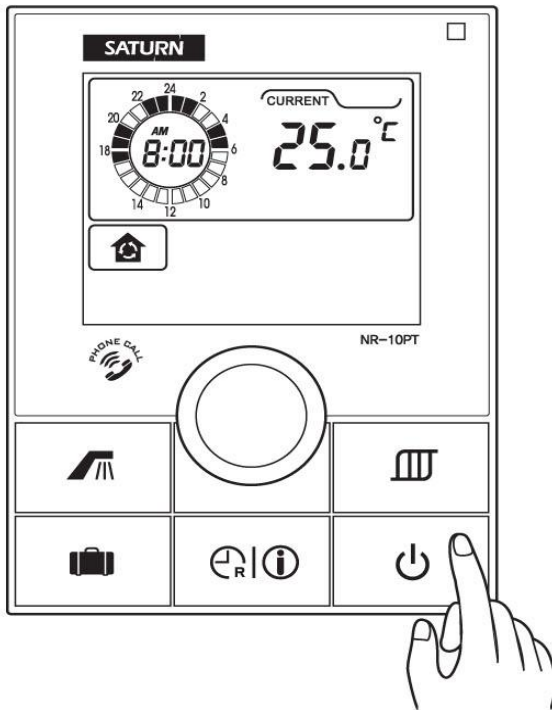

Πατήστε το κουμπί "⏻" για να ενεργοποιήσετε και να απενεργοποιήσετε την οθόνη LCD.

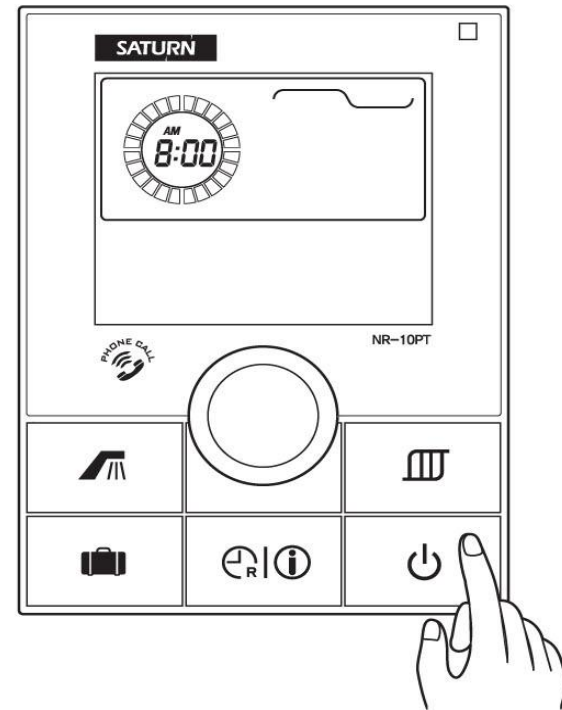

Όταν πατήσετε το κουμπί "⏻" η οθόνη LCD αλλάζει σε λειτουργία προβολής ενός ρολογιού μόνο. Σε αυτή την κατάσταση κάθε λειτουργία θέρμανσης & ζεστού νερού οικιακής χρήσης είναι απενεργοποιημένη.

Ρύθμιση ρολογιού

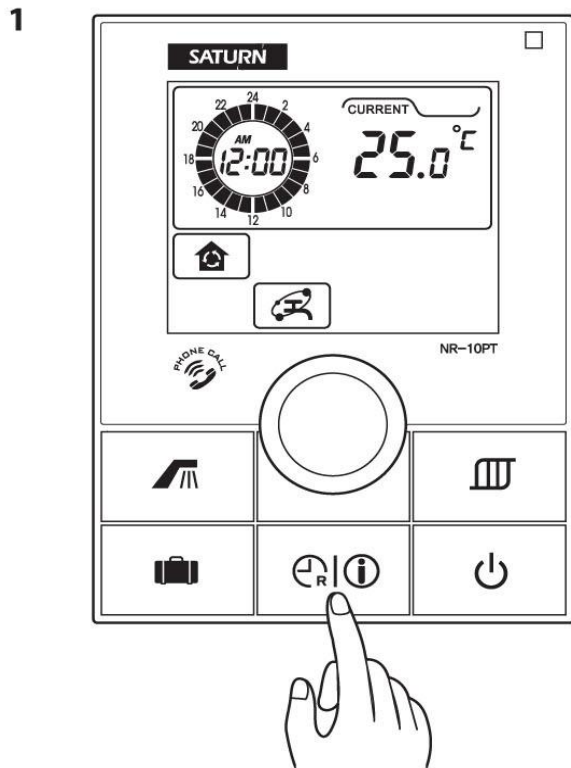

Πατήστε και κρατήστε πατημένο το πλήκτρο "⌚ | ⓘ" για 3 δευτερόλεπτα, η ένδειξη "λεπτά" αναβοσβήνει στο χρονοδιακόπτη.

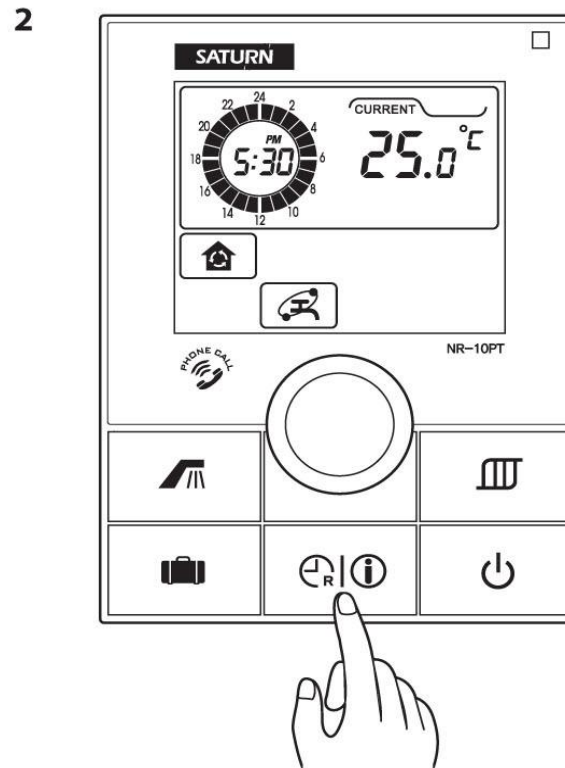

Χρησιμοποιήστε τον κεντρικό περιστροφικό διακόπτη για να μετακινήσετε την ένδειξη "λεπτά" και πατήστε το κουμπί "⌚ | ⓘ". Η ένδειξη "ώρα" θα αρχίσει να αναβοσβήνει. Χρησιμοποιήστε το κεντρικό κουμπί για να ρυθμίσετε την ώρα. Πατήστε το κουμπί "⌚ | ⓘ" για να προσαρμόσετε τη ρύθμιση AM/PM (πμ/μμ). Αφήστε τα χειριστήρια και η οθόνη θα ρυθμιστεί αυτόματα.

Ρύθμιση θερμοκρασίας δωματίου

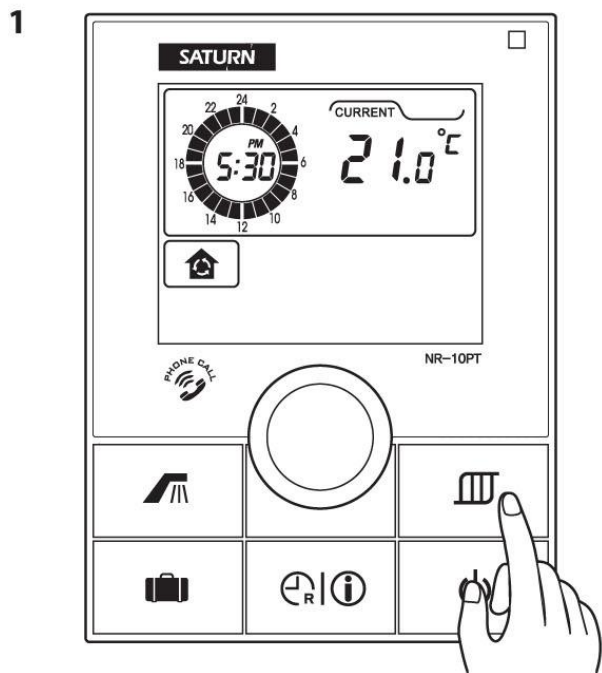

Πιέστε μέχρι το εικονίδιο "☰" "θέρμανση θερμοκρασίας δωματίου" να εμφανιστεί στην οθόνη. Αφήστε το κουμπί και η οθόνη θα ρυθμιστεί αυτόματα.

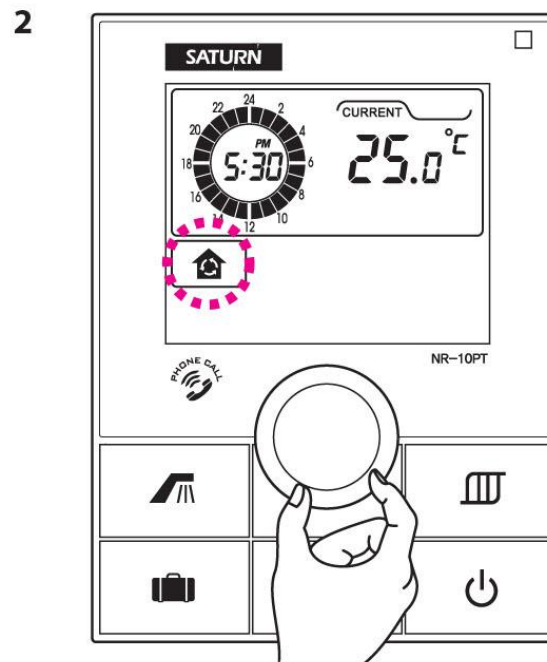

Πατήστε "☰" και όταν το εικονίδιο "θέρμανση θερμοκρασίας δωματίου" αρχίσει να αναβοσβήνει χρησιμοποιήσετε τον περιστροφικό διακόπτη για να ρυθμίσετε την επιθυμητή θερμοκρασία μεταξύ 10~30°C. Αφήστε τα χειριστήρια και η οθόνη θα ρυθμιστεί αυτόματα. Με το χειρισμό της μονάδας σε αυτή τη λειτουργία, εφαρμόζεται η θερμοκρασία θέρμανσης που ρυθμίστηκε στο στοιχείο "λειτουργία ελέγχου θερμοκρασίας νερού παροχής".

Έλεγχος θερμοκρασίας παροχής

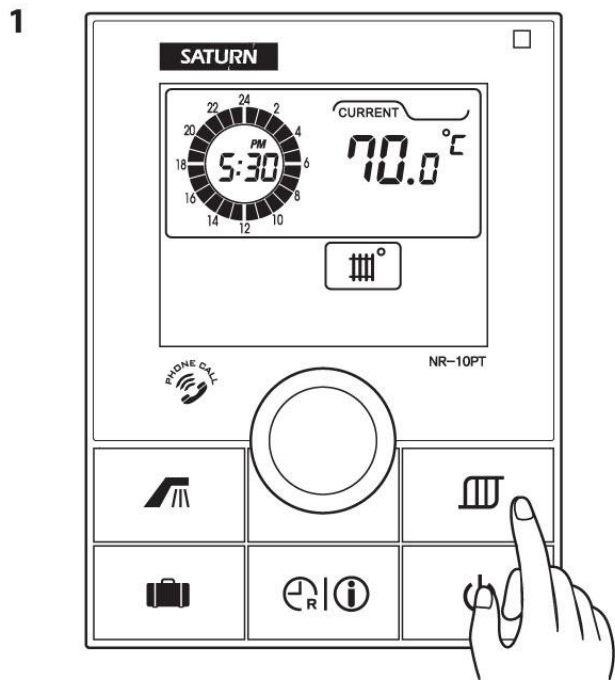

Πατήστε μέχρι το εικονίδιο "☰" "Θέρμανση θερμοκρασίας παροχής" να εμφανιστεί στην οθόνη. Αφήστε το χειριστήριο και η οθόνη θα ρυθμιστεί αυτόματα.

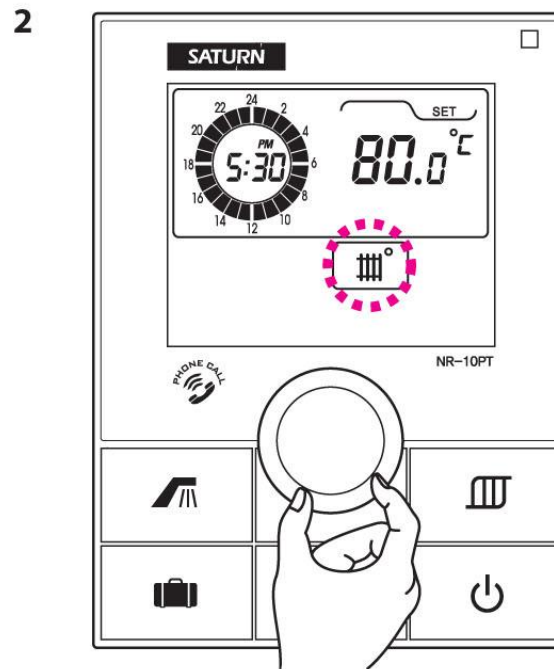

Πατήστε "☰" και όταν το εικονίδιο "Θέρμανση θερμοκρασίας παροχής" αρχίσει να αναβοσβήνει χρησιμοποιήστε τον περιστροφικό διακόπτη για να ρυθμίσετε την επιθυμητή θερμοκρασία μεταξύ των OFF (Ανενεργό), 25°C~ τη μέγιστη θερμοκρασία θέρμανσης, η οποία έχει ρυθμιστεί μέσω του πίνακα ελέγχου. Αφήστε το χειριστήριο και η οθόνη θα ρυθμιστεί αυτόματα.

ΠΡΟΓΡΑΜΜΑ (χρονοδιακόπτης 24ώρου) Ρύθμιση θέρμανσης χώρων

1

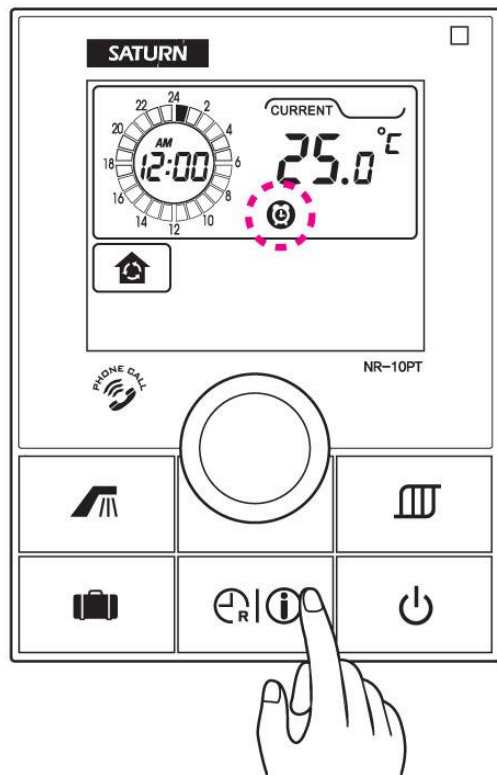

2

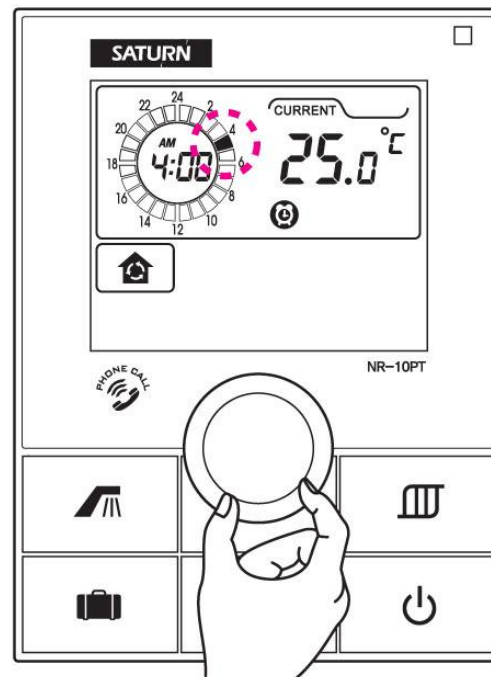

Πατήστε το κουμπί "i" για να ρυθμίσετε το χρονοδιακόπτη "24 ωρών".

Όταν το "ρολόι" αναβοσβήνει με τον δρομέα, "■" χρησιμοποιήστε τον κεντρικό περιστροφικό διακόπτη για να μετακινήσετε το δρομέα.

3

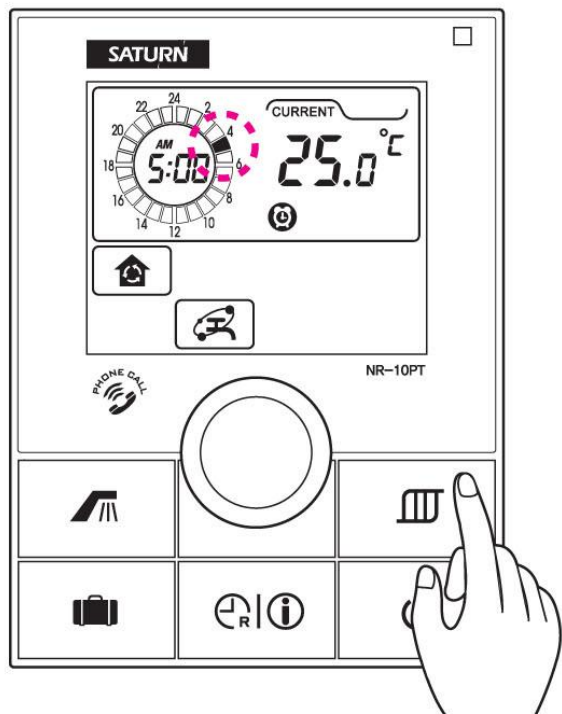

Πατήστε το κουμπί "M" για να ενεργοποιήσετε (με γέμισμα) ή να απενεργοποιήσετε (κενό) το καθορισμένο χρονικό διάστημα. Όταν το τμήμα έχει γέμισμα ("■"), η μονάδα είναι ενεργοποιημένη για το εν λόγω χρονικό διάστημα.

4

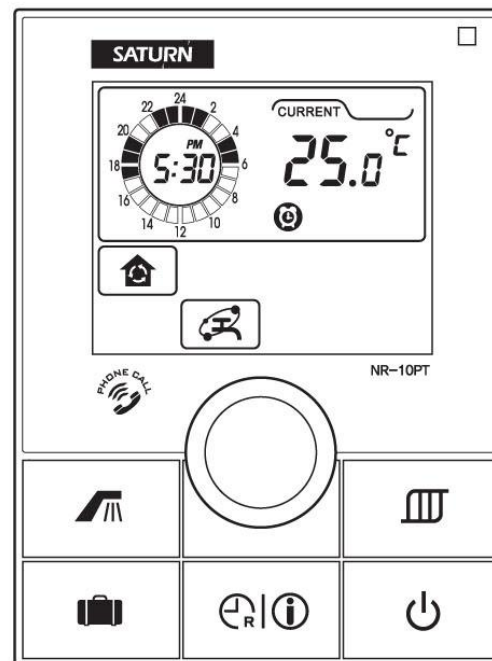

Μετά τη ρύθμιση του χρονοδιακόπτη για τα επιθυμητά χρονικά διαστήματα, αφήστε το τηλεχειριστήριο και η οθόνη θα ρυθμίσει αυτόματα τις αλλαγές.

Συντελεστής Κ (Επιλογή)

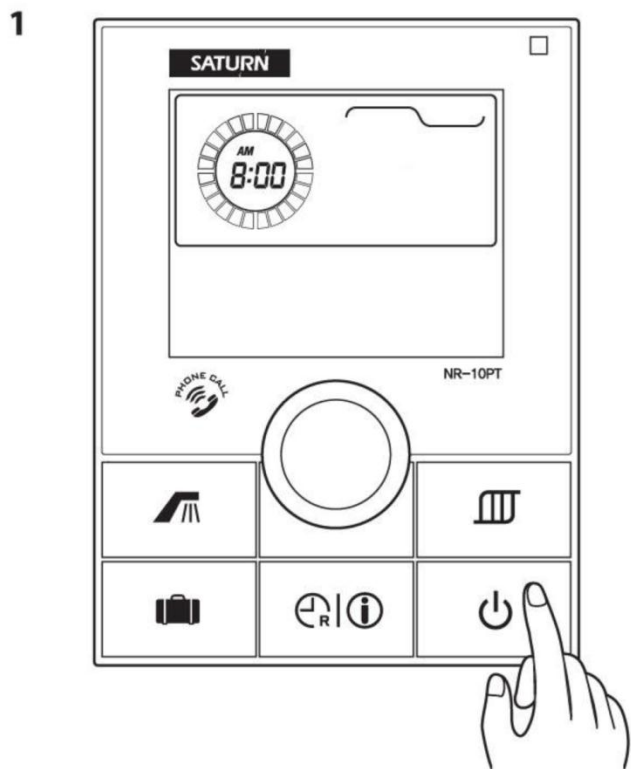

Απενεργοποιήστε την τροφοδοσία του Τηλεχειριστήριου πατώντας το κουμπί ⏻

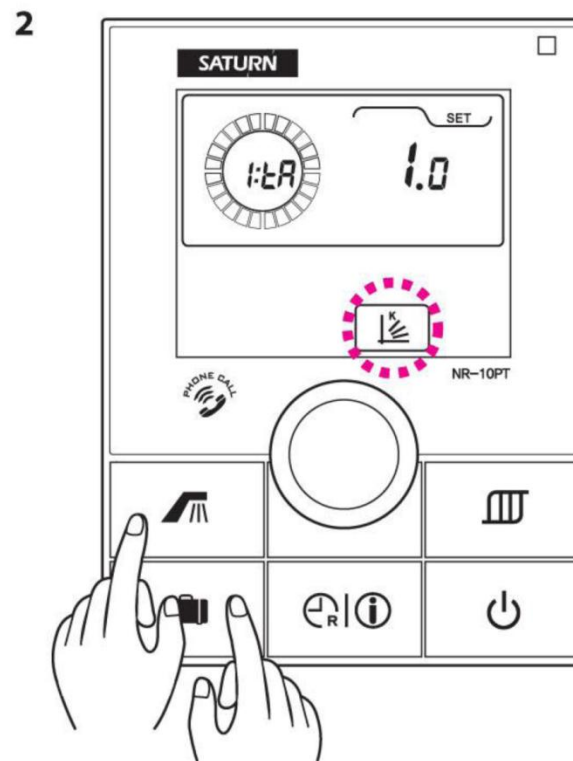

Πατήστε τα κουμπιά "⏮" και "👜" ταυτόχρονα για 3 δευτερόλεπτα.
(μπορεί να ρυθμιστεί μόνο όταν έχει συνδεθεί εξωτερικό αισθητήριο αντιστάθμισης)

3

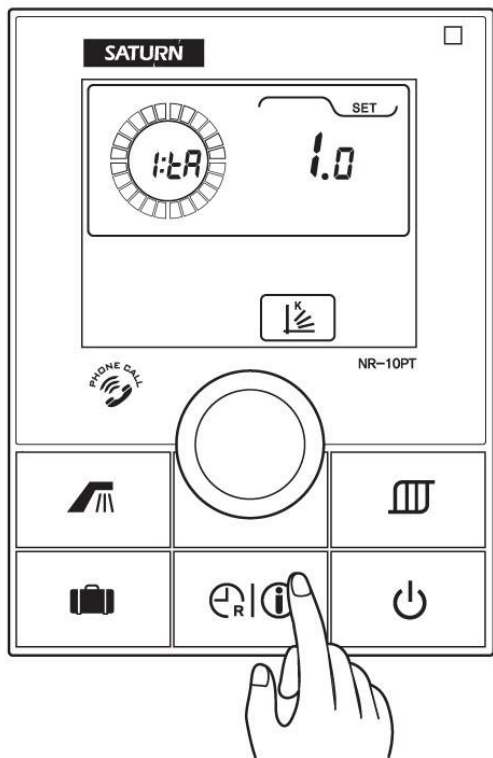

Πατήστε το κουμπί "i" ενώ το 1tA αναβοσβήνει, Ακολουθως η τιμή του Συντελεστή K θα αναβοσβήνει επίσης.

4

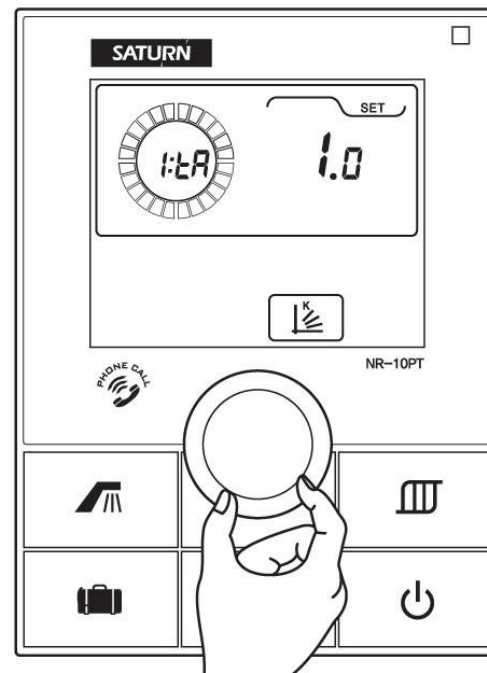

Πατήστε το κουμπί "i" για να αποθηκεύσετε την τιμή του συντελεστή K μετά τον καθορισμό της τιμής του μεταξύ των "0,5" και "6" περιστρέφοντας τον περιστροφικό διακόπτη, ή αφήνοντας το διακόπτη για 5 δευτερόλεπτα, έτσι ώστε να μπορέσει να αποθηκεύσει τη ρύθμιση αυτόματα και να επιστρέψει στη θέση OFF.

ΑΝΑΜΟΝΗ

Όταν δεν απαιτείται θέρμανση, η μονάδα θα τεθεί σε λειτουργία "stand by" (αναμονή).

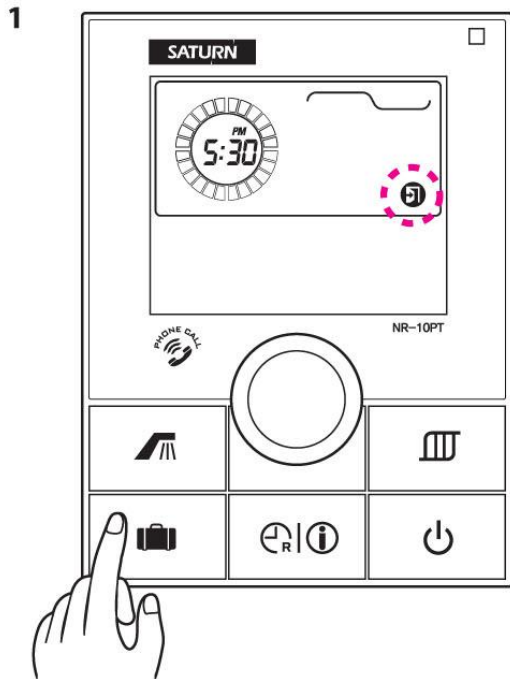

Για να Ενεργοποιήσετε: Πατήστε "❏" και το εικονίδιο "αναμονή" θα εμφανιστεί.

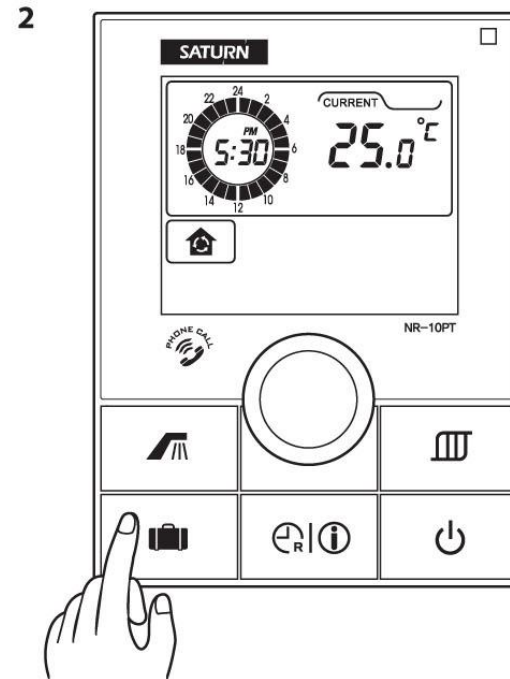

Για να Απενεργοποιήσετε: Πατήστε "❏" και το εικονίδιο "αναμονή" θα εξαφανιστεί και η οθόνη θα επιστρέψει στην αρχική της κατάσταση.

Απομακρυσμένος χειρισμός μέσω τηλεφώνου - Ρύθμιση του αριθμού των ήχων κλήσης

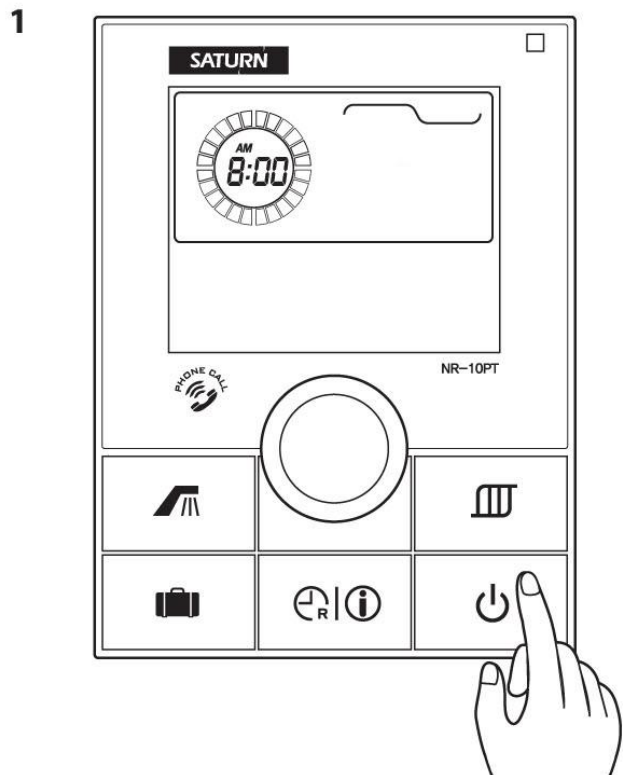

Απενεργοποιήστε την τροφοδοσία του Τηλεχειριστηρίου πατώντας το κουμπί "⏻"

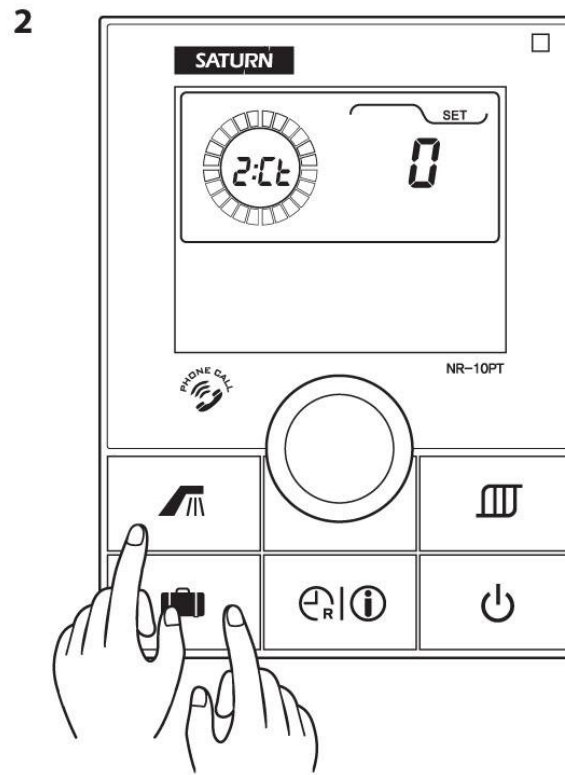

Πατήστε τα κουμπιά "🌀" και ταυτόχρονα "👜" για 3 δευτερόλεπτα.

3

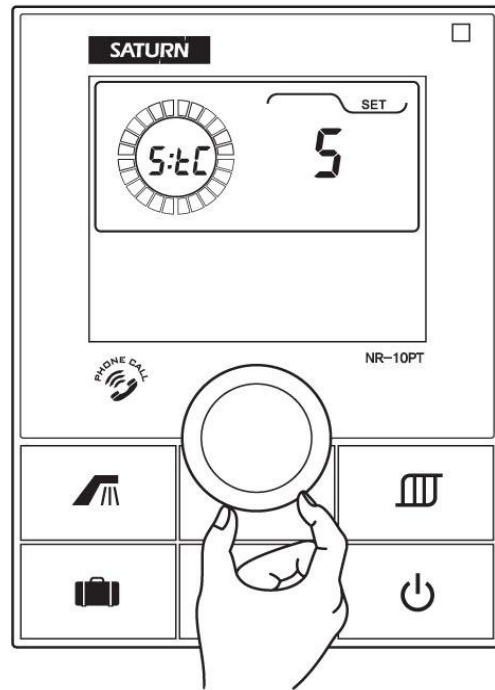

4

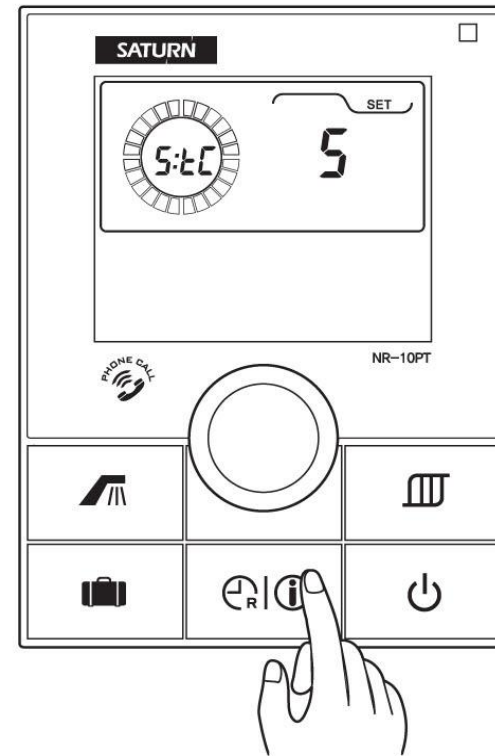

Περιστρέψτε τον περιστροφικό διακόπτη μέχρι το "5: tC" να εμφανιστεί στο εικονίδιο ρολογιού.

Όταν το "5 : tC" αναβοσβήνει, πατήστε το κουμπί "☎" και θα ξεκινήσει ο αριθμός των ήχων κλήσης τηλεφώνου.

5

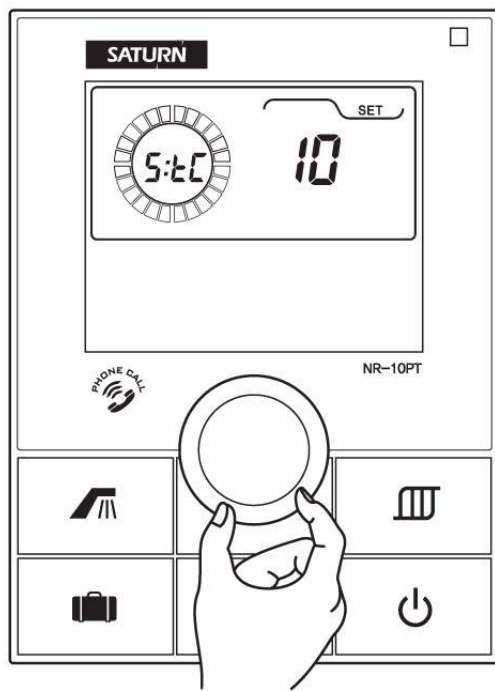

Η Απομακρυσμένη λειτουργία μέσω τηλεφώνου είναι μια βολική λειτουργία που μπορεί να εκτελέσει χειρισμό του λέβητα μέσω τηλεφώνου.

Για να χρησιμοποιήσετε την Απομακρυσμένη λειτουργία μέσω τηλεφώνου ρυθμίστε πρώτα τον αριθμό των ήχων κλήσης του τηλεφώνου

Περιστρέψτε τον περιστροφικό διακόπτη μεταξύ των "5 ~ 15" ή ρυθμίστε τον επιθυμητό αριθμό ήχων κλήσης τηλεφώνου και η τιμή θα αποθηκευτεί αυτόματα μετά από 5 δευτερόλεπτα ή πατώντας το κουμπί "⏻"

Απομακρυσμένος χειρισμός μέσω τηλεφώνου - Ρύθμιση κωδικού πρόσβασης

Μπορείτε να ρυθμίσετε έναν 3-ψήφιο αριθμό.

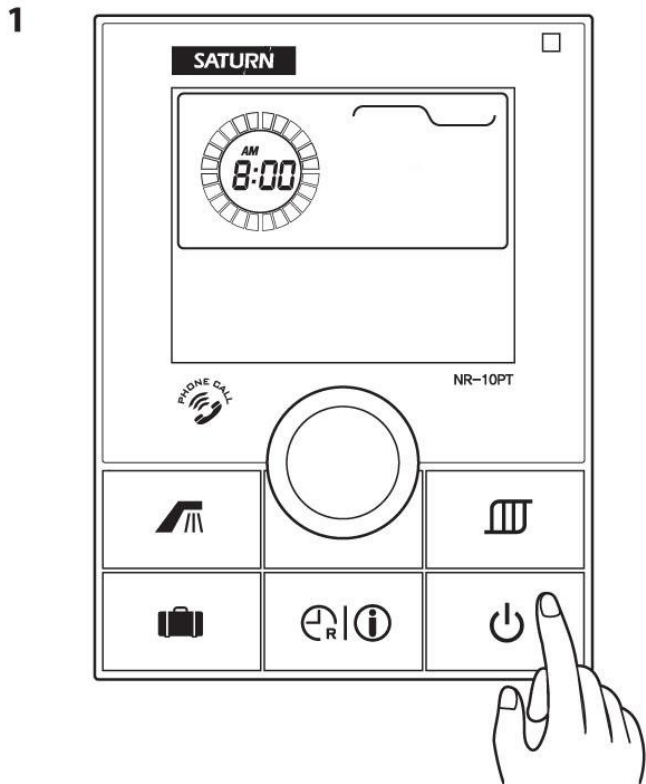

Πρώτα απενεργοποιήστε την τροφοδοσία του Τηλεχειριστηρίου πατώντας το κουμπί "ϕ"

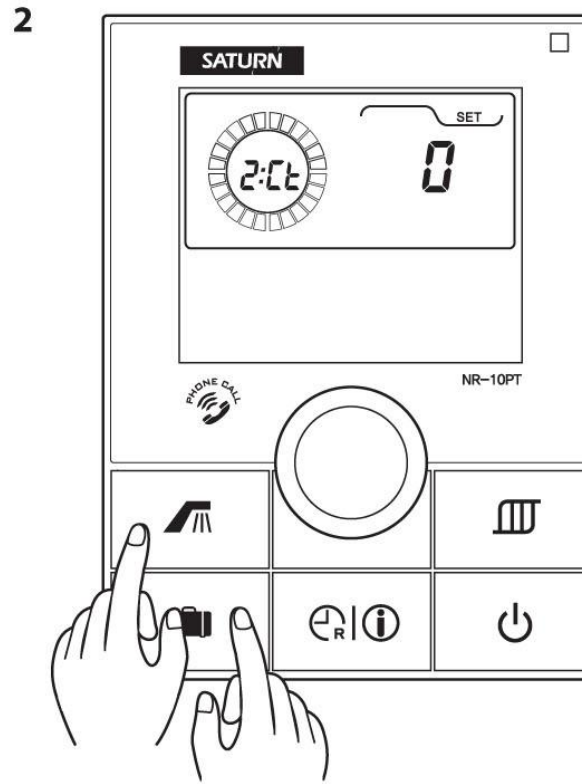

Πατήστε τα κουμπιά "🌀" και "👜" ταυτόχρονα για 3 δευτερόλεπτα.

3

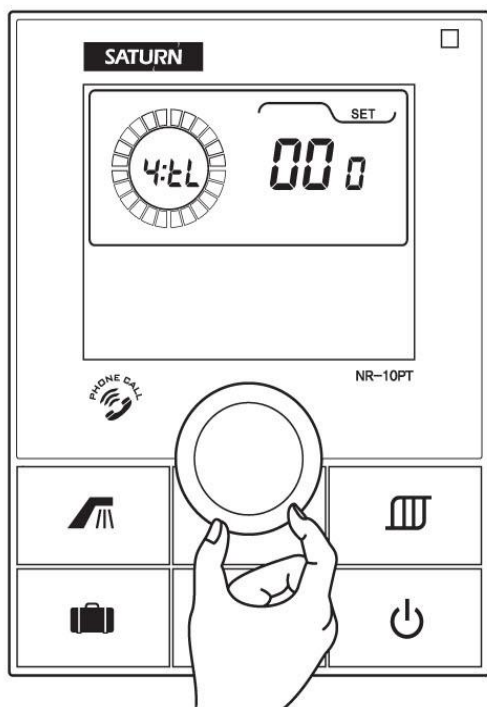

Περιστρέψτε τον περιστροφικό διακόπτη μέχρι να εμφανιστεί το “4: tL” στο εικονίδιο ρολογιού.

4

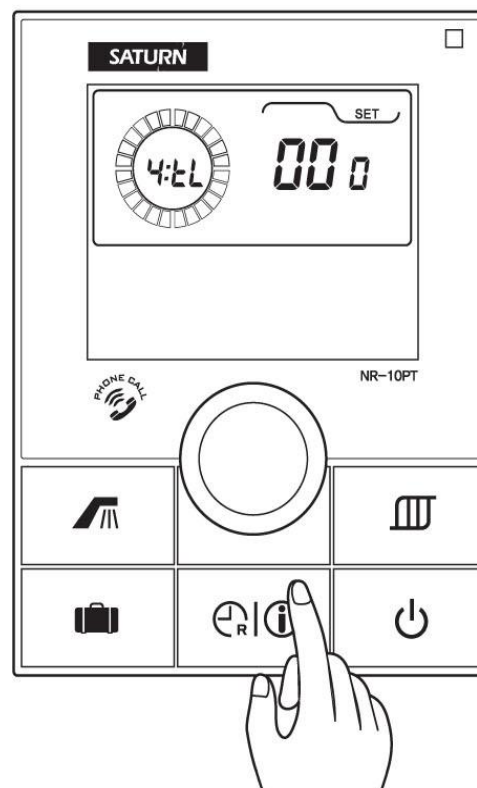

Όταν το “4: tL” αναβοσβήνει, πατήστε το κουμπί “” το πρώτο ψηφίο του κωδικού πρόσβασης θα αρχίσει να αναβοσβήνει.

5

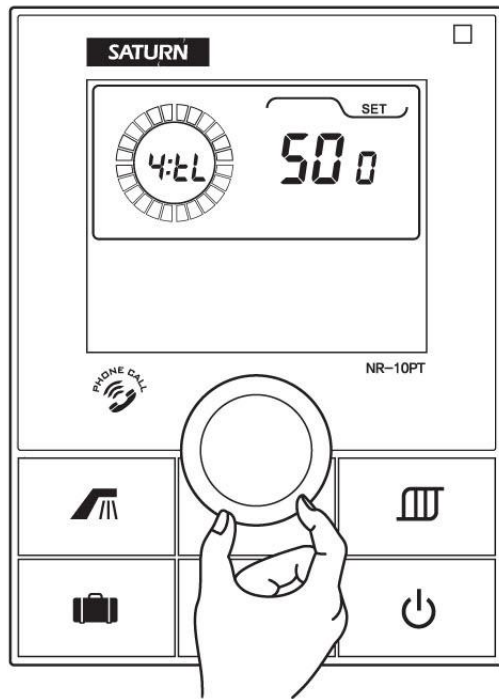

Περιστρέψτε τον περιστροφικό διακόπτη μεταξύ "0 ~ 9" και επιλέξτε τον πρώτο αριθμό του κωδικού πρόσβασης.

6

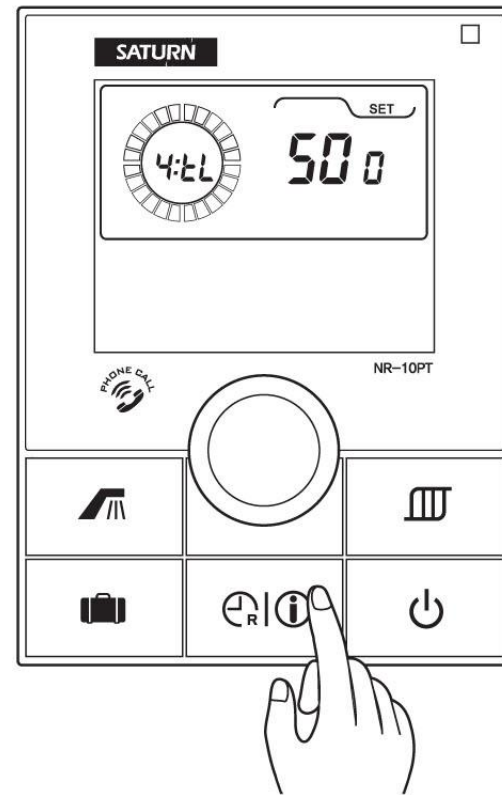

Μετά την επιλογή του πρώτου ψηφίου του κωδικού πρόσβασης, πατήστε το κουμπί "☎" η ρύθμιση θα ολοκληρωθεί και το δεύτερο ψηφίο του κωδικού πρόσβασης ξεκινά να αναβοσβήνει.

7

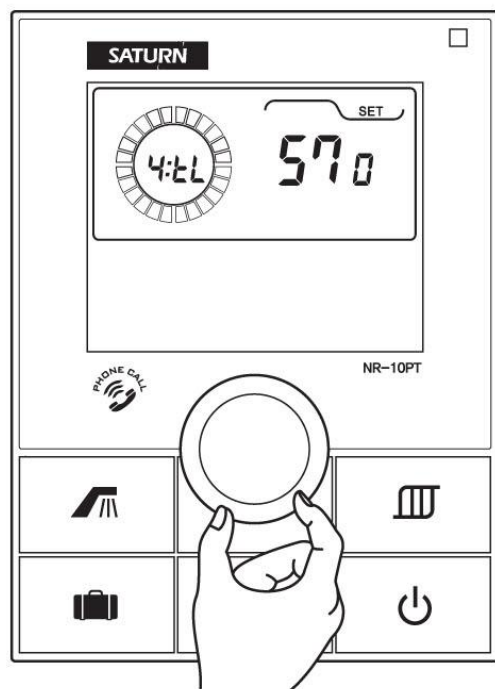

Περιστρέψτε τον περιστροφικό διακόπτη μεταξύ των "0 ~ 9" και επιλέξτε το δεύτερο αριθμό του κωδικού πρόσβασης.

8

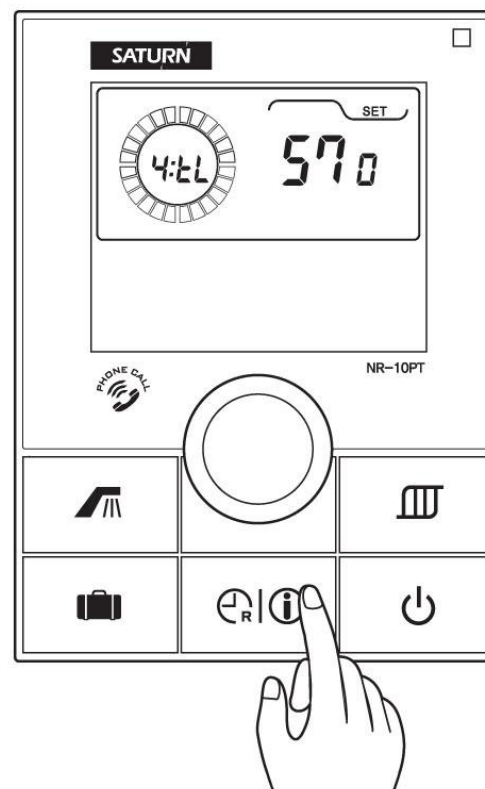

Μόλις το δεύτερο ψηφίο του κωδικού πρόσβασης επιλεγθεί, πατήστε το κουμπί "i" και η ρύθμιση ολοκληρώνεται και το τρίτο ψηφίο του κωδικού πρόσβασης ξεκινά να αναβοσβήνει.

9

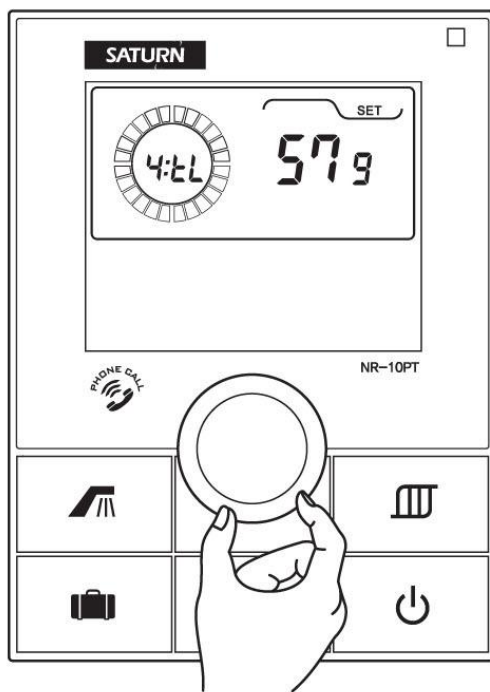

Περιστρέψτε τον περιστροφικό διακόπτη μεταξύ "0 ~ 9"
Και επιλέξτε τον τρίτο αριθμό του κωδικού πρόσβασης.

10

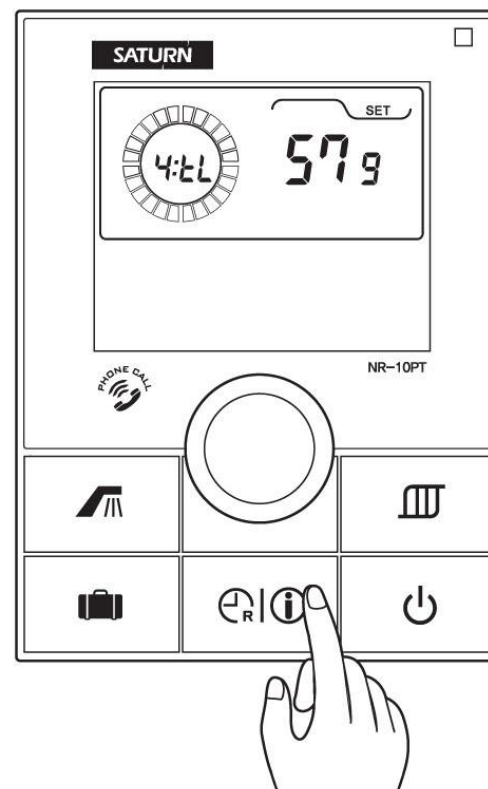

Μετά την επιλογή του τρίτου ψηφίου του κωδικού
πρόσβασης, πατήστε το κουμπί "R" και ο κωδικός
πρόσβασης αποθηκεύεται αυτόματα μετά από 5
δευτερόλεπτα ή μόλις πατήσετε το κουμπί "ON/OFF".

Απομακρυσμένος χειρισμός μέσω τηλεφώνου - Ενεργοποίηση λέβητα μέσω τηλεφώνου

1

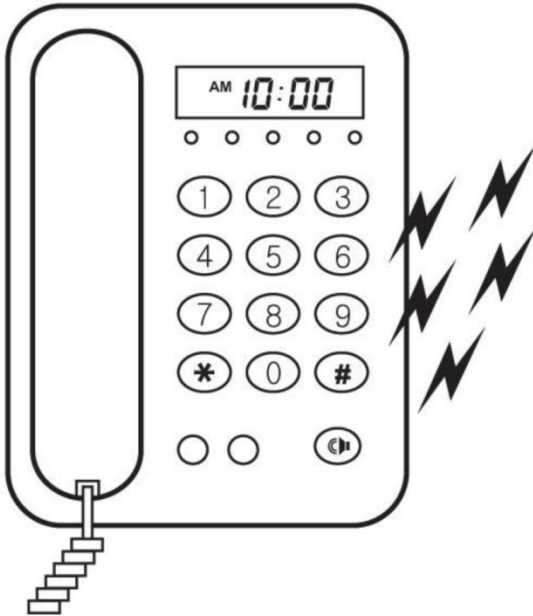

2

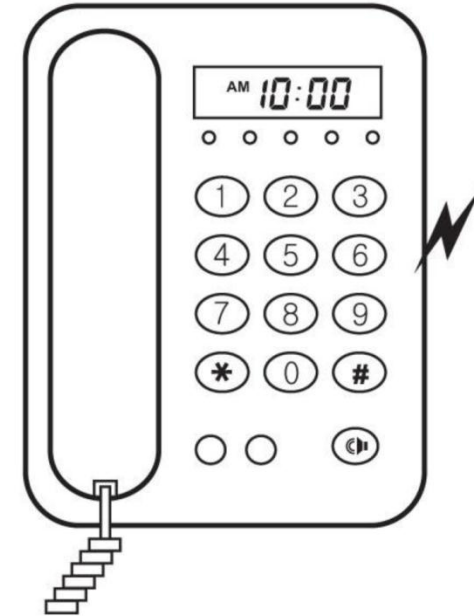

Αν ο λέβητας είναι συνδεδεμένος με αριθμό σταθερού τηλεφώνου μπορείτε να χειριστείτε το λέβητα μετά τον επιλεγμένο αριθμό ήχων κλήσης (κουδουνισμάτων).

Σε περίπτωση που λέβητας λειτουργεί κανονικά, ηχεί ένας σύντομος ήχος μπιπ μια φορά.

① Σε περίπτωση που λέβητας δεν λειτουργεί κανονικά, εκπέμπεται παρατεταμένος ήχος μπιπ τρεις φορές και το τηλέφωνο αποσυνδέεται.

3

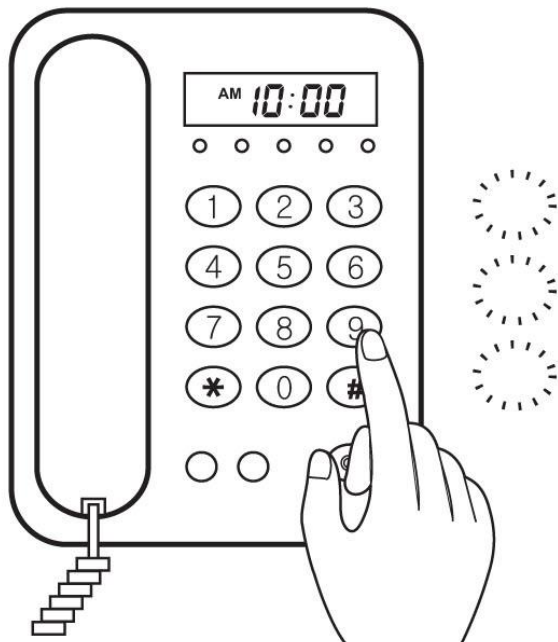

Αν πληκτρολογήσετε σωστό κωδικό πρόσβασης, ηχεί ένα σύντομο μπιπ μια φορά.

ⓘ Αν πληκτρολογήσετε λάθος κωδικό πρόσβασης, ηχεί παρατεταμένος ήχος μπιπ τρεις φορές και το τηλέφωνο αποσυνδέεται.

4

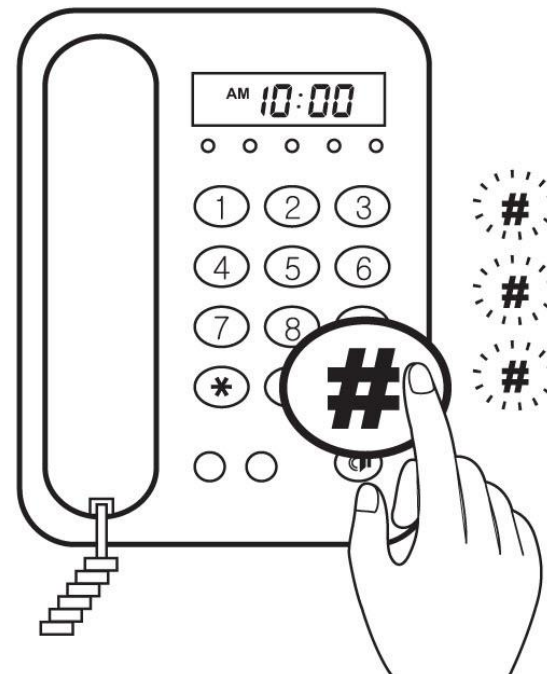

Πατήστε το κουμπί "#" τρεις φορές.
Ο λέβητας θα λειτουργήσει, για 30 λεπτά
αφού ηχήσει σύντομος ήχος μπιπ δύο φορές.

Απομακρυσμένος χειρισμός μέσω τηλεφώνου - Απενεργοποίηση λέβητα μέσω τηλεφώνου

1

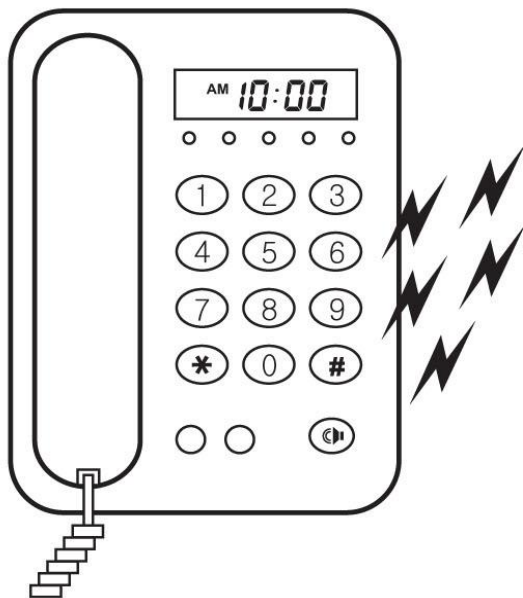

Αν ο λέβητας είναι συνδεδεμένος με αριθμό σταθερού τηλεφώνου μπορείτε να χειριστείτε το λέβητα μετά τον επιλεγμένο αριθμό ήχων κλήσης (κουδουνισμάτων).

2

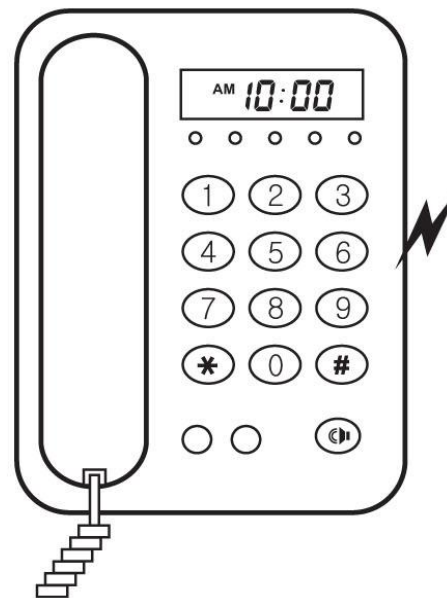

Σε περίπτωση που λέβητας λειτουργεί κανονικά, ηχεί ένας σύντομος ήχος μπιπ μια φορά.

① Σε περίπτωση που λέβητας δεν λειτουργεί κανονικά, εκπέμπεται παρατεταμένος ήχος μπιπ τρεις φορές και το τηλέφωνο αποσυνδέεται.

3

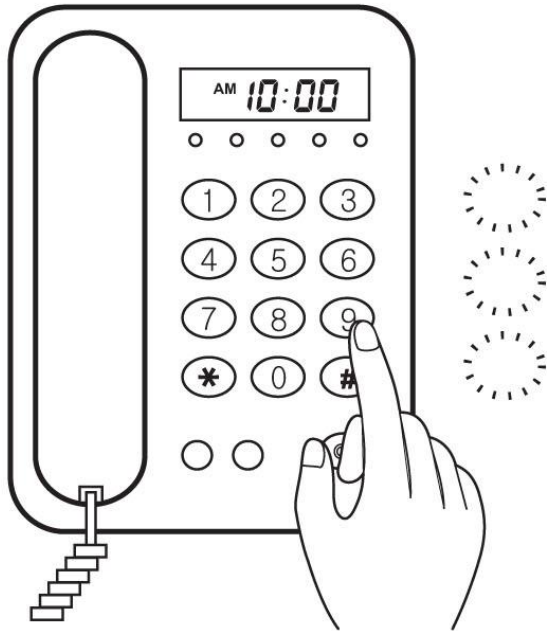

Με σωστό κωδικό πρόσβασης, ηχεί ένα σύντομο μπιπ μια φορά.
Αν πληκτρολογήσετε λάθος κωδικό πρόσβασης, ηχεί Παρατεταμένος ήχος μπιπ τρεις φορές και το τηλέφωνο αποσυνδέεται.

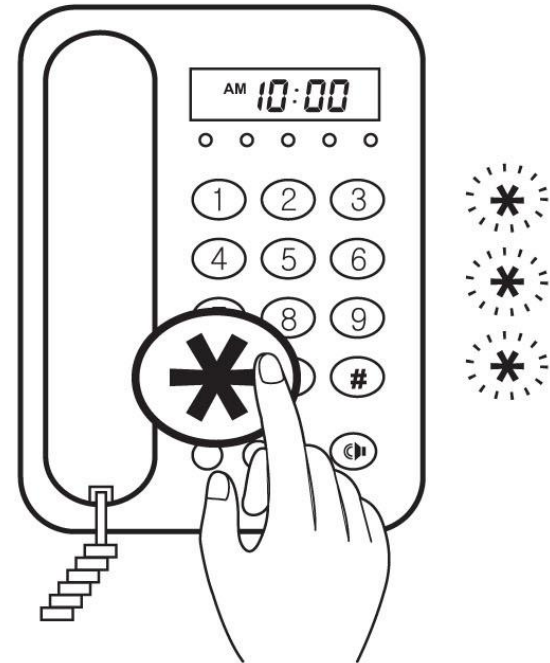

4

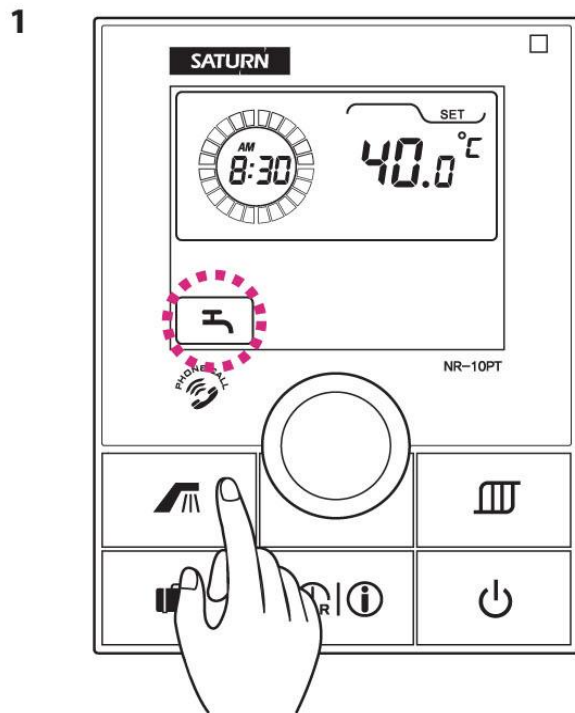

Πατήστε το κουμπί “*” τρεις φορές.
Ο λέβητας θα σταματήσει να λειτουργεί αφού ηχήσει σύντομος ήχος μπιπ τρεις φορές.

Ρύθμιση θερμοκρασίας ζεστού νερού



Αν πατήσετε το κουμπί “” το εικονίδιο "ζεστό νερό" αναβοσβήνει και η θερμοκρασία του ζεστού νερού (OFF, 25 ~ 50 °C) εμφανίζεται στην οθόνη. Εάν απαιτείται θερμοκρασία άνω των 50°C , πρέπει να πατήσετε τα κουμπιά “” και “” ταυτόχρονα. Στη συνέχεια, ο χρήστης μπορεί να προσαρμόσει την καθορισμένη θερμοκρασία ζεστού νερού μέχρι τους 65°C

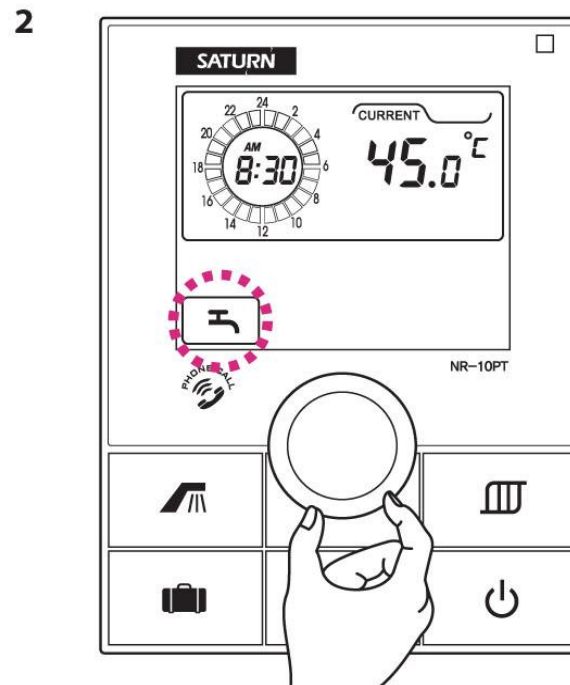

Όταν το εικονίδιο "ζεστό νερό" αναβοσβήνει, περιστρέψτε τον περιστροφικό διακόπτη για να ρυθμίσετε την επιθυμητή θερμοκρασία του ζεστού νερού. Μετά από μερικά δευτερόλεπτα, η επιθυμητή θερμοκρασία αποθηκεύεται και η μονάδα επιστρέφει στην προηγούμενη λειτουργία.

Ρύθμιση προθέρμανση ζεστού νερού οικιακής χρήσης

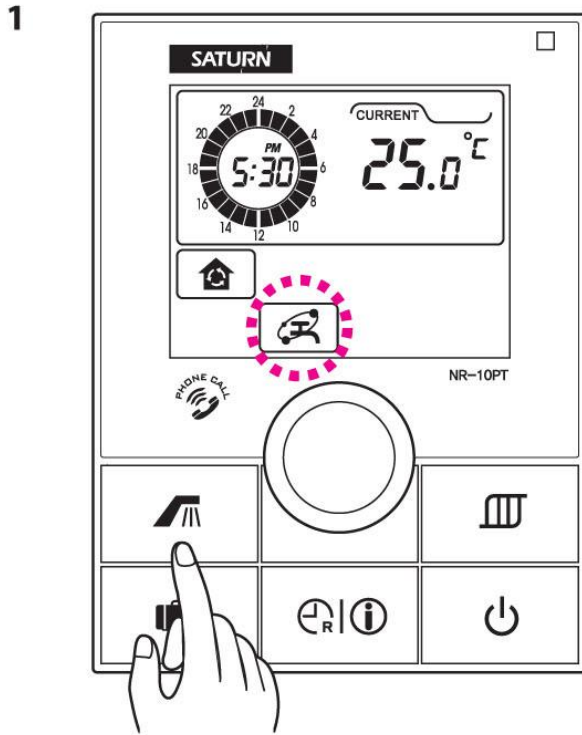

Ενεργοποίηση της λειτουργίας προθέρμανσης (όταν το εικονίδιο είναι ανενεργό): Πατήστε και κρατήστε πατημένο το "🏠" για 3 δευτερόλεπτα, και το εικονίδιο "προθέρμανσης" θα εμφανιστεί. Όταν η θερμοκρασία ζεστού νερού οικιακής χρήσης ρυθμιστεί σε "OFF" (Ανενεργό) κατά τη διάρκεια της προθέρμανσης, η λειτουργία σταματά.

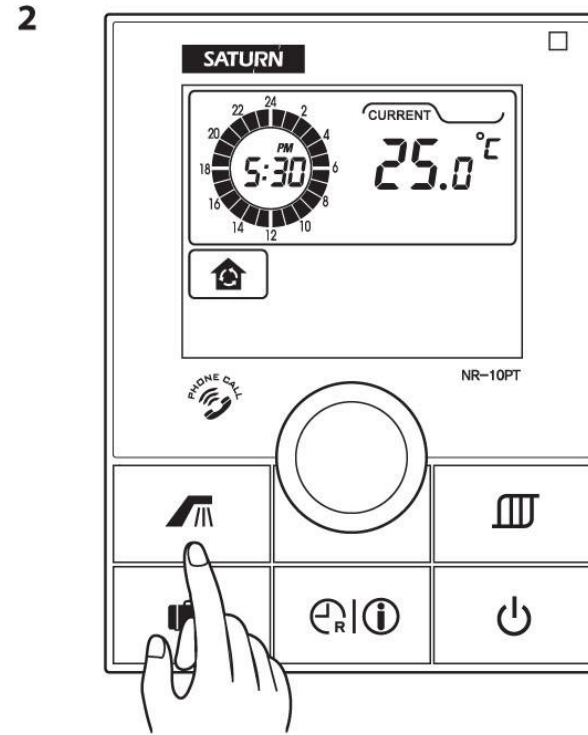

Απενεργοποίηση της λειτουργίας προθέρμανσης (όταν το εικονίδιο είναι ενεργό): Πατήστε και κρατήστε το "🏠" για 3 δευτερόλεπτα και το εικονίδιο "προθέρμανση" θα εξαφανιστεί.

Κλείδωμα

Αυτό είναι ένα χαρακτηριστικό ασφαλείας που αποτρέπει τα παιδιά από την τροποποίηση των ρυθμίσεων που μπορούν στη συνέχεια να οδηγήσουν σε επιζήμια λειτουργία της μονάδας.

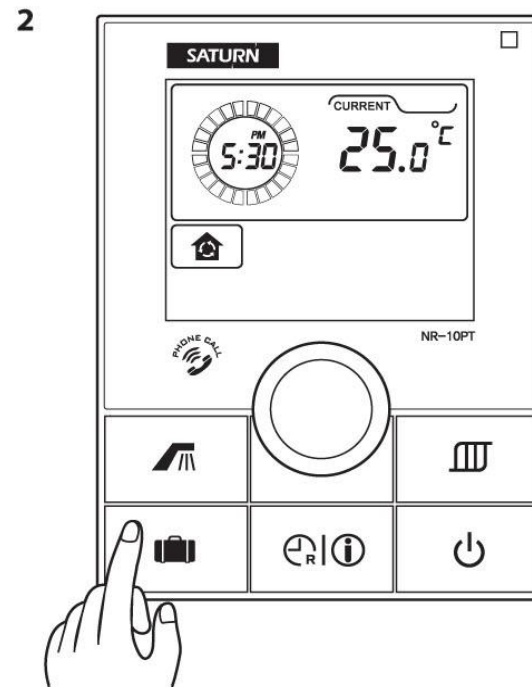
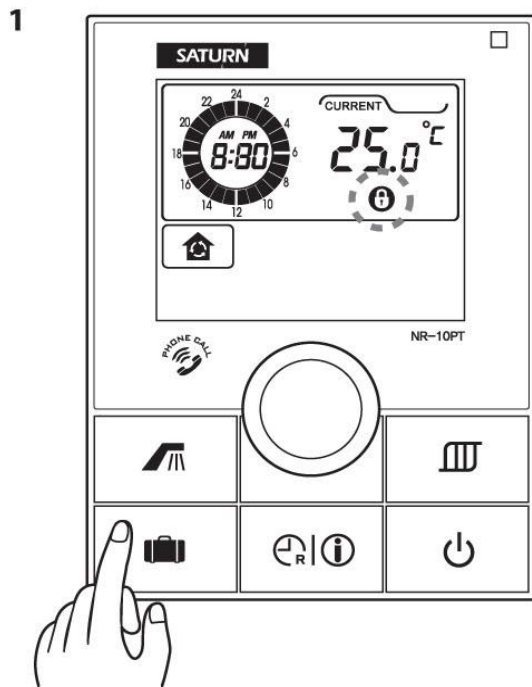

Για να Ενεργοποιήσετε: Πατήστε και κρατήστε πατημένο το "🔒" για 3 δευτερόλεπτα και το εικονίδιο "κλειδώματος" θα εμφανιστεί στην οθόνη.

Για να Απενεργοποιήσετε: Πατήστε και κρατήστε πατημένο το "🔒" για 3 δευτερόλεπτα και το εικονίδιο "κλειδώμα" θα εξαφανιστεί και η οθόνη θα επιστρέψει στην αρχική της κατάσταση.

Βασική αντιμετώπιση προβλημάτων και Συχνές ερωτήσεις

- Εάν το χειριστήριο εμφανίζει έναν 'Κωδικό σφάλματος' ακολουθήστε τον παρακάτω πίνακα αντιμετώπισης προβλημάτων πριν να επικοινωνήσετε με τον εγκαταστάτη, τον πάροχο υπηρεσιών επισκευής ή τον αντιπρόσωπο της Navien.
- Το βήμα # 1 στην αντιμετώπιση προβλημάτων είναι η Απενεργοποίηση και εκ νέου Ενεργοποίηση της μονάδας για την επαναφορά του λέβητα συνδυαστικής λειτουργίας Navien.
- Εάν αφού επαναφέρετε το λέβητα και ακολουθήσετε τα βήματα που ορίζονται παρακάτω, ο λέβητας δεν επιστρέψει σε κανονική λειτουργία, επικοινωνήστε με τον εγκαταστάτη, τον πάροχο υπηρεσιών επισκευής ή τη Navien για οδηγίες επισκευής.

Πρόβλημα	Πιθανή αιτία(ες)	Τι πρέπει να κάνετε
Δεν υπάρχει καθόλου νερό, όταν ανοίγει η βρύση ζεστού νερού.	Είναι καθαρό το φίλτρο κρύου νερού; Αναβοσβήνει στην οθόνη κάποιος κωδικός σφάλματος; Έχει παγώσει η μονάδα;	Βεβαιωθείτε ότι οι βαλβίδες διακοπής στις σωληνώσεις ζεστού και κρύου νερού είναι ανοιχτές. Ελέγξτε αν αναβοσβήνει κωδικός σφάλματος στο τηλεχειριστήριο.
Όταν ανοίγει η βρύση, δεν παρέχεται ζεστό νερό ή το ζεστό νερό κρυώνει και παραμένει κρύο.	Είναι το προσάρτημα ζεστού νερού επαρκώς ανοιχτό ώστε να τροφοδοτούνται τουλάχιστον 05 GPM μέσα από το συνδυαστικό λέβητα; Αναβοσβήνει στην οθόνη κάποιος κωδικός σφάλματος;	Ελέγξτε αν αναβοσβήνει κωδικός σφάλματος στο τηλεχειριστήριο.

Πρόβλημα	Πιθανή αιτία(ες)	Τι πρέπει να κάνετε
Το νερό είναι πολύ ζεστό.	Έχει ρυθμιστεί πολύ ψηλά η καθορισμένη θερμοκρασία;	Ελέγξτε τη ρύθμιση θερμοκρασίας της μονάδας.
Το νερό δεν είναι αρκετά ζεστό.	Είναι πολύ χαμηλή η καθορισμένη θερμοκρασία;	Είναι πολύ χαμηλή η καθορισμένη θερμοκρασία; Ελέγξτε τη ρύθμιση θερμοκρασίας της μονάδας. Έλεγχος για πιθανή διασταύρωση μεταξύ των υδραυλικών γραμμών κρύου και ζεστού νερού.
Δυσλειτουργία στην πλευρά θέρμανσης χώρου (Ζεστό νερό οικιακής χρήσης).	Είναι πολύ χαμηλή η ρύθμιση θερμοκρασίας;	Χρησιμοποιήστε τον κεντρικό περιστροφικό διακόπτη στο τηλεχειριστήριο για να αυξήσετε τη ρύθμιση θερμοκρασίας.
	Παρέχεται ρεύμα στο Σύστημα ή το σύστημα είναι σε κατάσταση αναμονής;	Βεβαιωθείτε ότι η παροχή ρεύματος είναι ενεργοποιημένη και συνδεδεμένη σε πρίζα με σωστή τάση. Πατήστε "ϕ" και στη συνέχεια πατήστε το κουμπί "III" και αυξήστε τη ρύθμιση θερμοκρασίας.
	Έχει ρυθμιστεί σωστά το χρονοδιακόπτη 24 ωρών;	Βεβαιωθείτε ότι η ρύθμιση της τρέχουσας ώρα είναι σωστή. Στη συνέχεια προσαρμόστε τις ρυθμίσεις του χρονοδιακόπτη στο εύρος όπου επιθυμείτε να λειτουργεί το σύστημα.

Πρόβλημα	Πιθανή αιτία(ες)	Τι πρέπει να κάνετε
<p>Δυσλειτουργία πλευράς θέρμανσης χώρου (Ζεστό νερό οικιακής χρήσης)</p>	<p>Βρίσκεται το σύστημα σε λειτουργία για ζεστό νερό οικιακής χρήσης (DHW);</p>	<p>Όταν η μονάδα θερμαίνεται για DHW, η πλευρά θέρμανση δεν λειτουργεί. υπάρχει χρόνος αναμονής μεταξύ της εναλλαγής της λειτουργίας ζεστού νερού οικιακής χρήσης και θέρμανσης (3 λεπτά).</p>
	<p>Αναβοσβήνει το εικονίδιο προθέρμανσης στο τηλεχειριστήριο;</p>	<p>Όταν η μονάδα είναι σε λειτουργία "προθέρμανση" η πλευρά θέρμανσης τίθεται σε λειτουργία αναμονής.</p>

Οδηγός κωδικών σφαλμάτων

Κωδικός σφάλματος	Αιτία	Αυτο-διάγνωση / Ενέργεια
E001	Το νερό βράζει μέσα στον εναλλάκτη θερμότητας.	1. Καθαρίστε το φίλτρο εισαγωγής νερού (εξάρτημα#25). 2. Ελέγξτε τον εναλλάκτη θερμότητας. Αφαιρέστε και καθαρίστε με καθαριστικό διάλυμα.
E002	Χαμηλή πίεση στην πλευρά θέρμανσης.	1. Απενεργοποιήστε το σύστημα. 2. Ενεργοποιήστε ξανά τη μονάδα.
E003	Αποτυχία ανάφλεξης.	1. Ελέγξτε για να διαπιστώσετε εάν η κύρια βαλβίδα παροχής αερίου είναι ανοικτή. 2. Βεβαιωθείτε ότι η παροχή ρεύματος είναι σε θέση "ON". 3. Ελέγξτε την ανάφλεξη για σπινθήρα (εξάρτημα#18).
E004	Ψευδής ανίχνευσης φλόγας.	1. Βεβαιωθείτε ότι το καλώδιο γείωσης είναι συνδεδεμένο. 2. Ελέγξτε την ανάφλεξη για σπινθήρα.
E005	Παροχή θέρμανσης χώρου: Θερμοστάτης ανοικτός	1. Ελέγξτε το θερμοστάτη. 2. Αντικαταστήστε το θερμοστάτη.
E006	Παροχή θέρμανσης χώρου: Θερμοστάτης κλειστός	1. Ελέγξτε το θερμοστάτη. 2. Αντικαταστήστε το θερμοστάτη.
E007	DHW Παροχή ζεστού νερού: θερμοστάτης ανοικτός	1. Ελέγξτε το θερμοστάτη. 2. Αντικαταστήστε το θερμοστάτη.

Κωδικός σφάλματος	Αιτία	Αυτο-διάγνωση / Ενέργεια
E008	DHW Παροχή ζεστού νερού: βραχυκύκλωμα θερμοστάτη	1. Ελέγξτε το θερμοστάτη. 2. Αντικαταστήστε το θερμοστάτη.
E009	Αντικανονική δραστηριότητα μοτέρ ανεμιστήρα.	1. Ελέγξτε και καθαρίστε το φίλτρο αέρα εισαγωγής. 2. Ελέγξτε και καθαρίστε το μοτέρ του ανεμιστήρα.
E010	Αντικανονική πίεση αέρα.	1. Ελέγξτε το σωλήνα εξαγωγής για τυχόν εμπόδια. 2. Ελέγξτε και καθαρίστε το φίλτρο αέρα εισαγωγής.
E011	Υψηλή πίεση στην πλευρά θέρμανσης.	1. Απενεργοποιήστε το σύστημα. 2. Αφαιρέστε την αντλία αποστράγγισης κοκ. 3. Αποστραγγίστε νερό για να εκτονώσετε την πίεση. 4. Συνδέστε ξανά την αντλία. 5. Ενεργοποιήστε ξανά τη μονάδα.
E012	Απώλειας φλόγας.	1. Ελέγξτε την κύρια γραμμή αερίου (βαλβίδα ανοικτή;). 2. Ελέγξτε το σωλήνα εισαγωγής αέρα. 3. Ελέγξτε το καλώδιο γείωσης. 4. Ελέγξτε την παροχή ρεύματος.
E013	Αντικανονική λειτουργία αντλίας.	1. Ελέγξτε το θερμοστάτη. 2. Αντικαταστήστε το θερμοστάτη.

Κωδικός σφάλματος	Αιτία	Αυτο-διάγνωση / Ενέργεια
E01 5	Αντικανονικός πίνακας ηλεκτρονικής πλακέτας (PCB).	1. Ελέγξτε την παροχή ρεύματος. 2. Ελέγξτε τον διακόπτη τροφοδοσίας.
E016	Υπερθέρμανση εναλλάκτη θερμότητας.	1. Απενεργοποιήστε το σύστημα για τουλάχιστον 30 λεπτά και στη συνέχεια κάντε επανεκκίνηση. 2. Καθαρίστε το φίλτρο κρύου νερού DHW (εξάρτημα#25). 3. Ελέγξτε τον εναλλάκτη θερμότητας: αφαιρέστε και καθαρίστε με καθαριστικό διάλυμα.
E018	Επιστροφή θέρμανσης χώρου: Θερμοστάτης ανοιχτός	1. Ελέγξτε το θερμοστάτη. 2. Αντικαταστήστε το θερμοστάτη.
E01 9	Επιστροφή θέρμανσης χώρου: Βραχυκύκλωμα θερμοστάτη	1. Ελέγξτε το θερμοστάτη. 2. Αντικαταστήστε το θερμοστάτη.
E020	Εισαγωγή κρύου νερού DHW: Θερμοστάτης ανοιχτός	1. Ελέγξτε το θερμοστάτη. 2. Αντικαταστήστε το θερμοστάτη.
E022	Εισαγωγή κρύου νερού DHW: Βραχυκύκλωμα θερμοστάτη	1. Ελέγξτε το θερμοστάτη. 2. Αντικαταστήστε το θερμοστάτη.
E027	Αντικανονική λειτουργία του αισθητήρα πίεσης αέρα.	1. Ελέγξτε τους σωλήνες εξαγωγής & εισαγωγής αέρα για εμπόδια. 2. Ελέγξτε και καθαρίστε το φίλτρο αέρα εισαγωγής.

Κωδικός σφάλματος	Αιτία	Αυτο-διάγνωση / Ενέργεια
E028	Διαρροή σωληνώσεων από την πλευρά θέρμανσης.	1. Ελέγξτε τους σωλήνες στην πλευρά θέρμανσης.
E030	Υπερθέρμανση εξαγωγής: ο διακόπτης υψηλού ορίου εξαγωγής απενεργοποιεί τη μονάδα όταν η θερμοκρασία των αερίων υπερβεί τους 149°F(65°C).	1. Απενεργοποιήστε το σύστημα για τουλάχιστον 30 λεπτά και στη συνέχεια κάντε επανεκκίνηση. 2. Καθαρίστε το φίλτρο εισαγωγής κρύου νερού για το DHW. 3. Ελέγξτε τον εναλλάκτη θερμότητας. Αφαιρέστε και καθαρίστε με καθαριστικό διάλυμα.
E035	Αντικανονική λειτουργία του αισθητήρα πίεσης αερίου.	1. Ελέγξτε τη γραμμή αερίου.
E036	Αποτυχία επικοινωνίας.	1. Επικοινωνήστε με το τεχνικό τμήμα της Navien.
E037	Διαρροής νερού στο εσωτερικό της μονάδας.	1. Κλείστε την κεντρική παροχή κρύου νερού DHW. 2. Αντικαταστήστε τα μέρη που εμφανίζουν διαρροή.
E039	Αντικανονική λειτουργία αισθητήρα ροής.	1. Ελέγξτε τον αισθητήρα ροής νερού.
E040	Αισθητήρας θερμοκρασίας εξωτερικού χώρου - βραχυκύκλωμα (εμφανίζεται μόνο στον πίνακα υπολογιστή).	1. Ελέγξτε τον αισθητήρα εξωτερικού χώρου. 2. Αντικαταστήστε.

Εάν οποιαδήποτε από τις παραπάνω λύσεις δεν επιλύει το πρόβλημα με το συνδυαστικό λέβητα, επικοινωνήστε με το Τεχνικό Τμήμα της Navien.

Για κάθε πρόβλημα ή αστοχία του συνδυαστικού λέβητα, υπάρχουν κωδικοί σφάλματος που εμφανίζονται στο τηλεχειριστήριο και τον πίνακα PCB (εντός της μονάδας).

ΣΗΜΕΙΩΣΗ: Για να επαναφέρετε το συνδυαστικό λέβητα, είτε αποσυνδέστε και συνδέστε εκ νέου την ηλεκτρική παροχή ή, εάν έχει εγκατασταθεί τηλεχειριστήριο, πατήστε το κουμπί λειτουργίας του τηλεχειριστηρίου για να θέσετε σε "OFF" και ακολούθως πατήστε ξανά για να θέσετε τη μονάδα σε "ON".

Οδηγός κωδικών συναγερμού

Κωδικός συναγερμού	Αιτία	Ενέργεια
E61	Σφάλμα επαφής της εξωτερικής δεξαμενής ζεστού νερού οικιακής χρήσης	Ελέγξτε το θερμοστάτη που συνδέεται με την εξωτερική δεξαμενή ζεστού νερού οικιακής χρήσης
E65	Εξωτερικό σφάλμα αντλίας	Ελέγξτε την κατάσταση της αντλίας
Hi	Προειδοποίηση υψηλής πίεσης νερού (μεταξύ 2,5bar ~ 3,5bar)	Το σφάλμα εξαφανίζεται όταν η πίεση του νερού πέσει κάτω από 2,5 bar
Tec	Διάστημα μεταξύ των εργασιών συντήρησης	Επικοινωνήστε με το Τεχνικό τμήμα της Navien

ΣΗΜΕΙΩΣΗ: Σε περίπτωση κωδικού Συναγερμού, ο λέβητας δεν σημειώνει σφάλμα, έτσι η λειτουργία του συνεχίζει κανονικά.

navien

Εγχειρίδιο χρήσης Θερμοστάτη Χώρου
www.navien.com

SATURN

ΕΔΡΑ: 5F, KOAMI Bldg., 13-6, Yeouido-Dong, Yeongdeungpo-Gu, Σεούλ, 150-729, Κορέα,
ΤΗΛ.+82-3489-2200 FAX.+82-2-3489-2222