

USER'S MANUAL

AIR-CONDITIONER

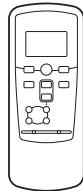

DXK09Z6-W
DXK12Z6-W
DXK15Z6-W



USER'S MANUAL
AIR-CONDITIONER

ENGLISH

MANUEL DE L'UTILISATEUR
CLIMATISEUR

FRANÇAIS

ANWENDERHANDBUCH
KLIMAGERÄT

DEUTSCH

ISTRUZIONI PER L'USO
CONDIZIONATORE D'ARIA

ITALIANO

MANUAL DEL PROPIETARIO
ACONDICIONADOR DE AIRE

ESPAÑOL

GEBRUIKERSHANDLEIDING
AIRCONDITIONING

NEDERLANDS

MANUAL DO UTILIZADOR
APARELHO DE AR CONDICIONADO

PORTUGUÊS

ΟΔΗΓΙΕΣ ΧΡΗΣΗΣ
ΚΛΙΜΑΤΙΣΤΙΚΟ

ΕΛΛΗΝΙΚΑ

РУКОВОДСТВО ПО ЭКСПЛУАТАЦИИ
КОНДИЦИОНЕР ВОЗДУХА

РУССКИЙ

KULLANIM KILAVUZU
SPLIT KLİMA

TÜRKÇE

CE

Ευχαριστούμε που επιλέξατε το κλιματιστικό MITSUBISHI HEAVY INDUSTRIES THERMAL SYSTEMS, LTD. Για να εξασφαλίσετε την άριστη και πολύχρονη λειτουργία του, διαβάστε προσεκτικά αυτό το Εγχειρίδιο Χρήσης πριν χρησιμοποιήσετε το κλιματιστικό. Αφού διαβάσετε τις οδηγίες, παρακαλούμε φυλάξτε τις σε ασφαλές μέρος και ανατρέξτε σ' αυτές στην περίπτωση που έχετε ερωτήσεις σχετικά με τη χρήση της συσκευής ή στην περίπτωση που παρουσιαστούν προβλήματα.



Η κλιματιστική συσκευή που διαθέτετε ενδεχομένως να φέρει αυτό το σύμβολο. Αυτό σημαίνει ότι τα απόβλητα ηλεκτρικού και ηλεκτρονικού εξοπλισμού (ΑΗΗΕ, όπως αναφέρονται στην οδηγία 2012/19/ΕΕ) δεν θα πρέπει να αναμιγνύονται με τα γενικά οικιακά απορρίμματα. Οι κλιματιστικές συσκευές θα πρέπει να επεξεργάζονται σε εξουσιοδοτημένη εγκατάσταση επεξεργασίας για επαναχρησιμοποίηση, ανακύκλωση και ανάκτηση, ενώ δεν θα πρέπει να απορρίπτονται στους δημοτικούς χώρους συλλογής απορριμμάτων. Για περισσότερες πληροφορίες επικοινωνήστε με τον τεχνικό τοποθέτησης ή τις τοπικές αρχές.



Το παρόν σύμβολο που αναγράφεται στις μπαταρίες της κλιματιστικής συσκευής σας εξυπηρετεί την πληροφόρηση του τελικού χρήστη, σύμφωνα με την κατευθυντήρια οδηγία της ΕΕ 2006/66/ΕΚ, άρθρο 20, παράρτημα II.

Οι μπαταρίες, όταν παρέλθει η διάρκεια ζωής τους, πρέπει να απορρίπτονται ξεχωριστά από τα γενικά οικιακά απόβλητα. Εάν αναγράφεται ένα χημικό σύμβολο κάτω από το προαναφερθέν σύμβολο, σημαίνει ότι οι μπαταρίες περιέχουν ένα βαρύ μέταλλο σε συγκεκριμένη συγκέντρωση.

Αυτό θα αναγράφεται ως εξής:

Hg: υδράργυρος (0,0005 %) , Cd: κάδμιο (0,002 %) , Pb: μόλυβδος (0,004 %)

Απορρίψτε τις μπαταρίες σωστά στους δημοτικούς χώρους συλλογής απορριμμάτων ή σε κέντρο ανακύκλωσης.

Το επίπεδο ηχητικής πίεσης εκπομπής κάθε εσωτερικής και εξωτερικής μονάδας είναι κάτω από 70 dB(A).



ΠΕΡΙΕΧΟΜΕΝΑ

Προφυλάξεις για την ασφάλειά σας	2	Λειτουργία ΧΡΟΝΟΔΙΑΚΟΠΤΗ	
Υποδείξεις για αποδοτική λειτουργία	6	ΑΠΕΝΕΡΓΟΠΟΙΗΣΗΣ (OFF TIMER)	14
ΟΝΟΜΑΣΙΑ ΤΟΥ ΚΑΘΕ ΤΜΗΜΑΤΟΣ ΚΑΙ Η		Λειτουργία ΧΡΟΝΟΔΙΑΚΟΠΤΗ	
ΛΕΙΤΟΥΡΓΙΑ ΤΟΥ	7	ΕΝΕΡΓΟΠΟΙΗΣΗΣ (ON TIMER)	15
Τηλεχειριστήριο	9	Λειτουργία ΧΡΟΝΟΔΙΑΚΟΠΤΗ ΑΝΑΜΟΝΗΣ (SLEEP	
Αποτυχία λειτουργίας με τη χρήση του		TIMER) + ΕΝΕΡΓΟΠΟΙΗΣΗΣ (ON TIMER)	15
τηλεχειριστηρίου	9	Λειτουργία ΧΡΟΝΟΔΙΑΚΟΠΤΗ	
Λειτουργία έκτακτης ανάγκης	9	ΠΡΟΓΡΑΜΜΑΤΙΣΜΟΥ (PROGRAM TIMER)....	16
Λειτουργία και τμήμα ενδείξεων του		Λειτουργία ΥΨΗΛΗΣ ΙΣΧΥΟΣ/ΕΞΟΙΚΟΝΟΜΗΣΗΣ	
τηλεχειριστηρίου	10	ΕΝΕΡΓΕΙΑΣ (HIGH POWER/ECONOMY)	17
Ρύθμιση της τρέχουσας ώρας	10	Λειτουργία ΑΥΤΟΜΑΤΟΥ ΚΑΘΑΡΙΣΜΟΥ	
Αυτόματη λειτουργία (AUTO)	11	(SELF CLEAN)	18
ΤΑΧΥΤΗΤΑ ΑΝΕΜΙΣΤΗΡΑ (FAN SPEED)	11	Λειτουργία αυτόματης επανεκκίνησης	18
Λειτουργία ΨΥΞΗΣ/ΘΕΡΜΑΝΣΗΣ/ΑΦΥΓΡΑΝΣΗΣ/		Συντήρηση	19
ΑΝΕΜΙΣΤΗΡΑ (COOL/HEAT/DRY/FAN)	12	Σωστή εγκατάσταση	21
Περιοχή τιμών θερμοκρασίας κατά τη		Ανίχνευση Βλαβών	21
λειτουργία του κλιματιστικού	12	Πότε πρέπει να απευθυνθείτε στον	
Χαρακτηριστικά του τρόπου λειτουργίας της		αντιπρόσωπό σας	21
ΘΕΡΜΑΝΣΗΣ (HEAT)	12	Σημείωση	22
Ρύθμιση της κατεύθυνσης ροής του αέρα	13	Λειτουργία αυτοδιάγνωσης	23
Λειτουργία ΧΡΟΝΟΔΙΑΚΟΠΤΗ ΑΝΑΜΟΝΗΣ			
(SLEEP TIMER)	14		

ΕΛΛΗΝΙΚΑ



Προφυλάξεις για την ασφάλειά σας



- Πριν αρχίσετε να χρησιμοποιείτε τη συσκευή, διαβάστε προσεκτικά αυτές τις οδηγίες για την ασφάλειά σας, προκειμένου να εξασφαλίσετε τη σωστή λειτουργία της.
- Αφού διαβάσετε αυτές τις οδηγίες χρήσης, φυλάξτε τις για μελλοντική αναφορά. Αν κάποιος άλλος αναλάβει τη χρήση της συσκευής, βεβαιωθείτε ότι θα του δοθούν και οι οδηγίες αυτές.

 ΠΡΟΕΙΔΟΠΟΙΗΣΗ	Υποδεικνύει δυνητικώς επικίνδυνη κατάσταση που, αν δεν αποφευχθεί, ενδέχεται να έχει σοβαρές επιπτώσεις, π.χ. θάνασιμο ή σοβαρό τραυματισμό.
 ΠΡΟΣΟΧΗ	Υποδεικνύει δυνητικώς επικίνδυνη κατάσταση που, αν δεν αποφευχθεί, ενδέχεται να επιφέρει τραυματισμό ή υλική ζημιά.

Παρακαλούμε να τηρήσετε τις προφυλάξεις αυτές πολύ προσεκτικά γιατί έχουν ζωτική σημασία για την ασφάλειά σας.

- Η συγκεκριμένη μονάδα είναι σχεδιασμένη για να χρησιμοποιεί 2 τύπους ψυκτικού (R32 ή R410A). Για πληροφορίες όσον αφορά το ψυκτικό ανατρέξτε στην ετικέτα στην εξωτερική μονάδα.
- Τα σύμβολα που εμφανίζονται συχνά στο κείμενο έχουν την εξής σημασία:

	Απαγορεύεται αυστηρώς		Διαβάστε τις οδηγίες με μεγάλη προσοχή		Φροντίστε ώστε να υπάρχει γείωση των καλωδίων
---	------------------------------	---	---	---	--

	Πρέπει να διαβάσετε προσεκτικά το εγχειρίδιο χρήσης.		Ο χειρισμός του εξοπλισμού κατά την εγκατάσταση πρέπει να ανατεθεί σε τεχνικούς συντήρησης που θα χρησιμοποιήσουν ως πηγή αναφοράς το εγχειρίδιο εγκατάστασης.
	Υπάρχουν πληροφορίες που περιλαμβάνονται στο εγχειρίδιο χρήσης και/ή στο εγχειρίδιο εγκατάστασης.		

■ Η προφύλαξη που ακολουθεί αφορά μόνο το R32.



	Στον συγκεκριμένο εξοπλισμό χρησιμοποιούνται εύφλεκτα ψυκτικά. Υπάρχει πιθανότητα ανάφλεξης του ψυκτικού σε περίπτωση διαρροής του κοντά σε εξωτερική πηγή ανάφλεξης.
---	--

ΠΡΟΕΙΔΟΠΟΙΗΣΗ



- Κατά την απόρριψη της συσκευής πρέπει να τηρηθεί αυστηρά η σχετική τοπική νομοθεσία.
 - Για την επιτάχυνση της διαδικασίας απόψυξης ή για τον καθαρισμό της μονάδας δεν πρέπει να χρησιμοποιείτε διαφορετικά μέσα από αυτά που συνιστά ο κατασκευαστής.
 - Η συσκευή πρέπει να φυλάσσεται σε χώρο όπου δεν θα υπάρχουν πηγές ανάφλεξης σε συνεχή λειτουργία (π.χ. γυμνές φλόγες, συσκευή αερίου ή ηλεκτρικό θερμαντικό σώμα σε λειτουργία).
 - Δεν πρέπει να τρυπήσετε ούτε να κάψετε τη συσκευή.
 - Πρέπει να έχετε τον νου σας για οσμές από τα ψυκτικά.
 - Η συσκευή πρέπει να φυλάσσεται σε καλά εξαεριζόμενο χώρο μεγέθους αντίστοιχου με το καθορισμένο για τη λειτουργία της.
 - Οι τεχνικοί που αναλαμβάνουν τις εργασίες συντήρησης της συσκευής πρέπει να έχουν τα προσόντα που απαιτούνται με βάση την εθνική νομοθεσία ή άλλα συναφή προσόντα.
 - Η εσωτερική μονάδα πρέπει να φυλάσσεται σε χώρο με ελάχιστο εμβαδόν 4 τ.μ.*
- *Η τιμή αυτή αφορά διαιρούμενο σύστημα (split).

ΠΡΟΦΥΛΑΞΕΙΣ ΣΧΕΤΙΚΑ ΜΕ ΤΗΝ ΕΓΚΑΤΑΣΤΑΣΗ

⚠ ΠΡΟΕΙΔΟΠΟΙΗΣΗ

	<ul style="list-style-type: none">• Το σύστημα προορίζεται για οικιακή και οικιστική χρήση. Αν χρησιμοποιηθεί σε περιβάλλοντα όπως ένα μηχανοστάσιο, ενδέχεται να μην έχει την αναμενόμενη απόδοση λειτουργίας.
	<ul style="list-style-type: none">• Η εγκατάσταση του συστήματος πρέπει να γίνει από τον προμηθευτή σας ή από ειδικευμένο τεχνικό εγκατάστασης. Δεν συνιστάται η εγκατάσταση της μονάδας από το χρήστη γιατί ο εσφαλμένος χειρισμός της μπορεί να προκαλέσει διαρροή, ηλεκτροπληξία ή πυρκαγιά.

⚠ ΠΡΟΣΟΧΗ

	<ul style="list-style-type: none">• Μην τοποθετείτε τη μονάδα σε χώρους όπου υπάρχει κίνδυνος διαρροής εύφλεκτων αερίων. Η διαρροή αερίων μπορεί να προκαλέσει πυρκαγιά.
	<ul style="list-style-type: none">• Πρέπει οπωσδήποτε να εγκαταστήσετε διακόπτη γείωσης. Αν δεν τοποθετηθεί διακόπτης διαρροής, υπάρχει κίνδυνος ηλεκτροπληξίας.• Φροντίστε να τοποθετήσετε σωστά το σωλήνα αποστράγγισης για πλήρη αποστράγγιση του νερού. Τυχόν λανθασμένη τοποθέτηση μπορεί να προκαλέσει διαρροή νερού στο χώρο με συνέπεια υλικές ζημιές.
	<ul style="list-style-type: none">• Βεβαιωθείτε ότι η συσκευή έχει γειωθεί σωστά. Ποτέ μη συνδέσετε το σύρμα γείωσης με σωλήνα αερίου ή νερού, αλεξικέραυνο ή σύρμα γείωσης τηλεφώνου. Αν η εγκατάσταση του σύρματος γείωσης δεν γίνει με τον ενδεδειγμένο τρόπο, υπάρχει κίνδυνος ηλεκτροπληξίας.

Αυτό το προϊόν περιέχει φθοριούχα αέρια θερμοκηπίου.

- Μην απελευθερώνετε το R32 στην ατμόσφαιρα: Το R32 είναι ένα φθοριούχο αέριο θερμοκηπίου με δυναμικό υπερθέρμανσης του πλανήτη (Global Warming Potential - GWP) = 675.
- Μην απελευθερώνετε το R410A στην ατμόσφαιρα: Το R410A είναι ένα φθοριούχο αέριο θερμοκηπίου με δυναμικό υπερθέρμανσης του πλανήτη (Global Warming Potential (GWP)) = 2088.

Ανατρέξτε στην επίστρωση της εξωτερικής μονάδας όσον αφορά το βάρος των φθοριούχων αερίων θερμοκηπίου και του ισοδύναμου CO₂.

■ ΠΡΟΦΥΛΑΞΕΙΣ ΣΧΕΤΙΚΑ ΜΕ ΤΗ ΛΕΙΤΟΥΡΓΙΑ

⚠ ΠΡΟΕΙΔΟΠΟΙΗΣΗ



- **Ποτέ μην αφήσετε τα παιδιά να παίζουν με το κλιματιστικό.**
- **Μην εκτίθεστε στη ροή του κρούου αέρα για πολλή ώρα.**
Αυτό μπορεί να επηρεάσει τη φυσική σας κατάσταση και να προκαλέσει προβλήματα υγείας.
- **Ο καθαρισμός και οι εργασίες συντήρησης της συσκευής δεν επιτρέπεται να γίνονται από παιδιά χωρίς επιτήρηση.**
- **Μην εισάγετε οτιδήποτε στην έξοδο αέρα.**
Αυτό ίσως να προκαλέσει τραυματισμό, αφού ο εσωτερικός ανεμιστήρας περιστρέφεται με μεγάλη ταχύτητα.



- **Το συγκεκριμένο κλιματιστικό μπορεί να χρησιμοποιηθεί από παιδιά ηλικίας άνω των 8 ετών και άτομα με μειωμένες σωματικές, αισθητηριακές ή πνευματικές δυνατότητες ή με έλλειψη εμπειρίας και γνώσεων αν επιτηρούνται ή έχουν εκπαιδευτεί όσον αφορά τη χρήση του κλιματιστικού με ασφαλή τρόπο και αντιλαμβάνονται τους ενεχόμενους κινδύνους.**
- **Φυλάξτε το τηλεχειριστήριο μακριά από σημεία όπου μπορούν να το βρουν τα παιδιά.**
Σε αντίθετη περίπτωση, μπορεί να καταπιούν τις μπαταρίες ή να προκαλέσουν άλλα ατυχήματα.

⚠ ΠΡΟΣΟΧΗ



- **Χρησιμοποιείτε μόνο τις εγκεκριμένες ασφάλειες.**
Αν χρησιμοποιήσετε σύρμα από ασάλι ή χαλκό αντί για την εγκεκριμένη ασφάλεια, μπορεί να προκληθεί βλάβη ή πυρκαγιά.
- **Μην αγγίζετε τους διακόπτες με βρεγμένα χέρια.**
Μπορεί να προκληθεί ηλεκτροπληξία.
- **Μην κρεμάτε αντικείμενα από την εσωτερική μονάδα.**
Αν η εσωτερική μονάδα πέσει, υπάρχει κίνδυνος τραυματισμού.
- **Δεν πρέπει να τοποθετείτε εύφλεκτα εντομοκτόνα ή χρώματα σε σπρέι κοντά στο κλιματιστικό ούτε να τα ψεκάζετε απευθείας επάνω στο σύστημα.**
Μην αφήνετε εύφλεκτα εντομοκτόνα ή σπρέι μπροστά κοντά στην έξοδο του αέρα και μην ψεκάζετε με αυτά απευθείας τη μονάδα.
- **Δεν πρέπει να αφήνετε συσκευές καύσης άμεσα εκτεθειμένες στο ρεύμα του αέρα του κλιματιστικού.**
Υπάρχει κίνδυνος δυσλειτουργίας τους.
- **Μην πλένετε το κλιματιστικό με νερό.**
Μπορεί να προκληθεί ηλεκτροπληξία. Η χρήση συστήματος πλύσης υψηλής πίεσης μπορεί να προκαλέσει ζημιά στα πτερύγια από αλουμίνιο, με αποτέλεσμα την υποβάθμιση της απόδοσης.
- **Να μη χρησιμοποιείται για τη συντήρηση τροφίμων, φυτών ή ζώων, συσκευών ακριβείας ή έργων τέχνης.**
Η συσκευή προορίζεται μόνον για κανονική χρήση σε χώρους κατοικίας. Οποιαδήποτε άλλη χρήση της συσκευής μπορεί να προκαλέσει την αλλοίωση τροφίμων, κλπ.
- **Μην τοποθετείτε αντικείμενα που περιέχουν νερό, όπως βάζα λουλουδιών επάνω στη μονάδα.**
Εάν εισέλθει νερό στη μονάδα θα δημιουργηθεί βλάβη στην εγκατάσταση και κατά συνέπεια θα προκληθεί ηλεκτροπληξία.
- **Δεν πρέπει να εγκαταστήσετε το κλιματιστικό σε σημείο όπου η ροή του αέρα κατευθύνεται απευθείας σε φυτά ή ζώα.**
Αυτό θα βλάψει την υγεία τους.
- **Δεν πρέπει να πατάτε/κάθεστε ούτε να τοποθετείτε αντικείμενα επάνω στη μονάδα.**
Αν πέσει η μονάδα, ή αν πέσουν αντικείμενα που βρίσκονται πάνω της, μπορεί να προκληθεί τραυματισμός.
- **Πρέπει να ελέγχετε τακτικά τη διάταξη στήριξης της μονάδας ύστερα από μεγάλη χρονική περίοδο χρήσης της.**
Αν δεν επισκευάσετε αμέσως τυχόν ζημιές, υπάρχει κίνδυνος να πέσει η μονάδα και να προκαλέσει σωματικές βλάβες.

⚠ ΠΡΟΣΟΧΗ



- **Μην αγγίζετε τα πτερύγια από αλουμίνιο του εναλλάκτη θερμότητας.**
Υπάρχει κίνδυνος τραυματισμού.
- **Μην τοποθετείτε οικιακές ηλεκτρικές συσκευές ή άλλα αντικείμενα κάτω από την εσωτερική ή την εξωτερική μονάδα.**
Σε περίπτωση διαρροής νερού λόγω συμπύκνωσης των υδρατμών μπορεί να προκληθούν ζημιές σε αντικείμενα του χώρου, ατυχήματα, ακόμη και ηλεκτροπληξία.
- **Μην βάζετε το σύστημα σε λειτουργία χωρίς το φίλτρο αέρα.**
Υπάρχει περίπτωση να προκληθεί δυσλειτουργία στο σύστημα λόγω φραγής του εναλλάκτη θερμότητας.
- **Μην απενεργοποιείτε την πηγή τροφοδοσίας αμέσως μετά τη διακοπή λειτουργίας.**
Περιμένετε τουλάχιστον 5 λεπτά, αλλιώς υπάρχει κίνδυνος διαρροής νερού ή βλάβης.
- **Μην πραγματοποιείτε έλεγχο του συστήματος έχοντας ανοικτό τον κεντρικό διακόπτη τροφοδοσίας.**
Μπορεί να προκληθεί πυρκαγιά ή διαρροή νερού. Επιπλέον, υπάρχει περίπτωση ο ανεμιστήρας να αρχίσει να λειτουργεί ξαφνικά και να προκληθούν σωματικές βλάβες.
- **Μη χύνετε υγρά μέσα στη μονάδα και μην τοποθετείτε επάνω της δοχεία με νερό.**
Εάν εισέλθει νερό στη μονάδα θα δημιουργηθεί βλάβη στην εγκατάσταση και κατά συνέπεια θα προκληθεί ηλεκτροπληξία.



- **Αν χρησιμοποιήσετε το κλιματιστικό ταυτόχρονα με κάποια συσκευή καύσης, πρέπει να αερίζετε τακτικά τον εσωτερικό χώρο.**
Έλλειψη καλού αερισμού μπορεί να προκαλέσει ατυχήματα λόγω έλλειψης οξυγόνου.
- **Όταν αφαιρείτε τον πίνακα εισαγωγής αέρα και τα φίλτρα, να στέκεστε σταθερά επάνω σε διπλή σκάλα ή σε άλλο σταθερό αντικείμενο.**
Σε αντίθετη περίπτωση, μπορεί να τραυματιστείτε από την πτώση εκτεθειμένων αντικειμένων.
- **Όποτε καθαρίζετε το κλιματιστικό, πρέπει να διακόπτετε τη λειτουργία της μονάδας και να απενεργοποιείτε την πηγή τροφοδοσίας της.**
Μην ανοίγετε ποτέ το κάλυμμα της μονάδας όταν περιστρέφεται ο εσωτερικός ανεμιστήρας.
- **Μην τοποθετείτε αντικείμενα ή αφήνετε φύλλα να συγκεντρώνονται γύρω από την εξωτερική μονάδα.**
Αν υπάρχουν αντικείμενα ή φύλλα γύρω από την εξωτερική μονάδα, μικρά ζώδια μπορεί να μπουν στο εσωτερικό της και να έλθουν σε επαφή με τα ηλεκτρικά της μέρη με αποτέλεσμα να προκληθεί βλάβη, έκλυση καπνού ή πυρκαγιά.
- **Απευθυνθείτε στον αντιπρόσωπό σας για τον καθαρισμό του εσωτερικού της εσωτερικής μονάδας. Μην επιχειρήσετε να το κάνετε μόνοι σας.**
Η χρήση μη εγκεκριμένου απορρυπαντικού ή οι ακατάλληλες μέθοδοι καθαρισμού μπορεί να καταστρέψουν τα πλαστικά μέρη της μονάδας και να προκαλέσουν διαρροές. Υπάρχει επίσης κίνδυνος να προκληθεί βλάβη, έκλυση καπνού ή πυρκαγιά εάν το απορρυπαντικό έρθει σε επαφή με τα ηλεκτρικά μέρη ή το μοτέρ της μονάδας.
- **Σταματήστε τη λειτουργία της μονάδας και διακόψτε την τροφοδοσία της σε περίπτωση καταιγίδων με κεραυνούς ή αστραπές.**
Υπάρχει κίνδυνος να προκληθεί ζημιά στη μονάδα.
- **Αν φθαρεί το καλώδιο τροφοδοσίας, αποταθείτε στον προμηθευτή σας ή σε ειδικευμένο τεχνικό εγκατάστασης.**
Αν δεν το αντικαταστήσετε, μπορεί να προκληθεί βλάβη ή πυρκαγιά.

■ ΠΡΟΦΥΛΑΞΕΙΣ ΚΑΤΑ ΤΗ ΜΕΤΑΚΙΝΗΣΗ Ή ΤΗΝ ΕΠΙΣΚΕΥΗ

⚠ ΠΡΟΕΙΔΟΠΟΙΗΣΗ



• Μην πραγματοποιήσετε μόνος σας οποιαδήποτε επισκευή ή τροποποίηση. Συμβουλευτείτε τον προμηθευτή σας σε περίπτωση που η μονάδα χρήζει επισκευής.

Σε περίπτωση που επισκευάσετε ή τροποποιήσετε τη μονάδα μόνος σας, μπορεί να προκληθούν διαρροή νερού, ηλεκτροπληξία ή φωτιά.



• Για τυχόν επισκευές, απευθυνθείτε στον αντιπρόσωπό σας.

Εσφαλμένη επιδιόρθωση μπορεί να προκαλέσει ηλεκτροπληξία, πυρκαγιά, κλπ.

• Σε περίπτωση μετεγκατάστασης του κλιματιστικού, αποταθείτε στον προμηθευτή σας ή σε ειδικευμένο τεχνικό εγκατάστασης.

Εσφαλμένη εγκατάσταση μπορεί να προκαλέσει διαρροή νερού, ηλεκτροπληξία, πυρκαγιά, κλπ.

• Εάν παρατηρήσετε οποιαδήποτε ανωμαλία (μυρωδιά καμένου κ.λπ.), σταματήστε το σύστημα, απενεργοποιήστε την πηγή τροφοδοσίας και συμβουλευτείτε τον αντιπρόσωπό σας.

Αν συνεχίσετε να χρησιμοποιείτε το κλιματιστικό κάτω από μη φυσιολογικές συνθήκες, υπάρχει κίνδυνος δυσλειτουργίας του, ηλεκτροπληξίας, πυρκαγιάς κλπ.

• Αν το κλιματιστικό δεν μπορεί να θερμάνει ή να ψύξει το χώρο, ίσως υπάρχει διαρροή ψυκτικού. Επικοινωνήστε με τον αντιπρόσωπό σας.

Εάν ψυκτικό υγρό πρέπει να προστεθεί, ελέγξτε με τον προμηθευτή σας για τις κατάλληλες οδηγίες.

Αν το ψυκτικό έλθει σε επαφή με γυμνά σημεία της επιδερμίδας σας, μπορεί να προκληθεί τραυματισμός λόγω ψύχους. Αν εισπνεύσετε μεγάλη ποσότητα του ψυκτικού αερίου, μπορεί να προκληθούν προβλήματα στο νευρικό σύστημα, π.χ. ζάλη και πονοκέφαλος, ή στην καρδιακή λειτουργία, π.χ. προσωρινή αρρυθμία ή ταχυπαλμία. Αν υπάρξει απροσδόκητη διαρροή του ψυκτικού από τη μονάδα πάνω σε αερόθερμο, θερμάστρα, αναμμένη εστία ηλεκτρικής κουζίνας ή άλλη πηγή θερμότητας, μπορεί να εκλυθούν επικίνδυνα αέρια.

Υποδείξεις για αποδοτική λειτουργία

■ Παρακαλούμε όπως παρατηρήσετε τα παρακάτω για την οικονομικότερη και ανετότερη χρήση της μονάδας σας.

• **Ρυθμίστε την αρμόζουσα θερμοκρασία χώρου.**

Οι υπερβολικά υψηλές ή χαμηλές θερμοκρασίες ενέχουν κινδύνους για την υγεία σας και προκαλούν υψηλή κατανάλωση ενέργειας.

• **Καθαρίστε συχνά τα φίλτρα.**

Βουλωμένα φίλτρα είναι πιθανόν να εμποδίσουν τη ροή του αέρα και να προκαλέσουν έτσι μη κανονιστική απόδοση.



Σελίδα 19

• **Αποφύγετε άμεσο ηλιακό φως και έλξη.**

Εμποδίστε το άμεσο ηλιακό φως χρησιμοποιώντας κατά τη λειτουργία της ψύξης τις κουρτίνες ή τα ρολά. Αφήστε τα παράθυρα και τις πόρτες κλειστά, εκτός κι αν ανακυκλώνετε τον αέρα.

• **Ρυθμίστε σωστά τη διεύθυνση ροής του αέρα.**

Ρυθμίστε την πάνω/κάτω και τη δεξιά/αριστερά ροή του αέρα ώστε να επιτύχετε μία σταθερή θερμοκρασία στο χώρο.

• **Λειτουργείτε τη μονάδα μόνον όταν χρειάζεται.**

Χρησιμοποιείτε σωστά το χρονοδιακόπτη για να λειτουργήσει τη μονάδα μόνον όταν χρειάζεται.

• **Κατά τη λειτουργία ψύξης φροντίστε ώστε η συσκευή να μην είναι εκτεθειμένη σε πηγές θερμότητας.**

Αποφύγετε όσο μπορείτε περισσότερο τις πηγές θερμότητας στο χώρο.

ΟΝΟΜΑΣΙΑ ΤΟΥ ΚΑΘΕ ΤΜΗΜΑΤΟΣ ΚΑΙ Η ΛΕΙΤΟΥΡΓΙΑ ΤΟΥ

ΕΣΩΤΕΡΙΚΗ ΜΟΝΑΔΑ

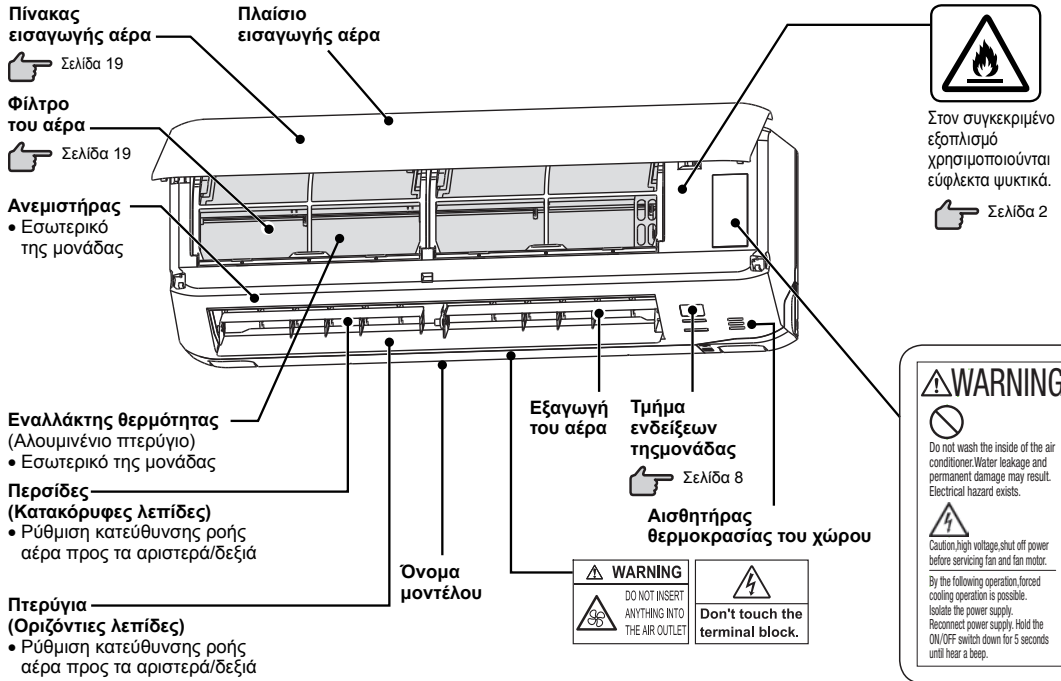

ΕΞΩΤΕΡΙΚΗ ΜΟΝΑΔΑ

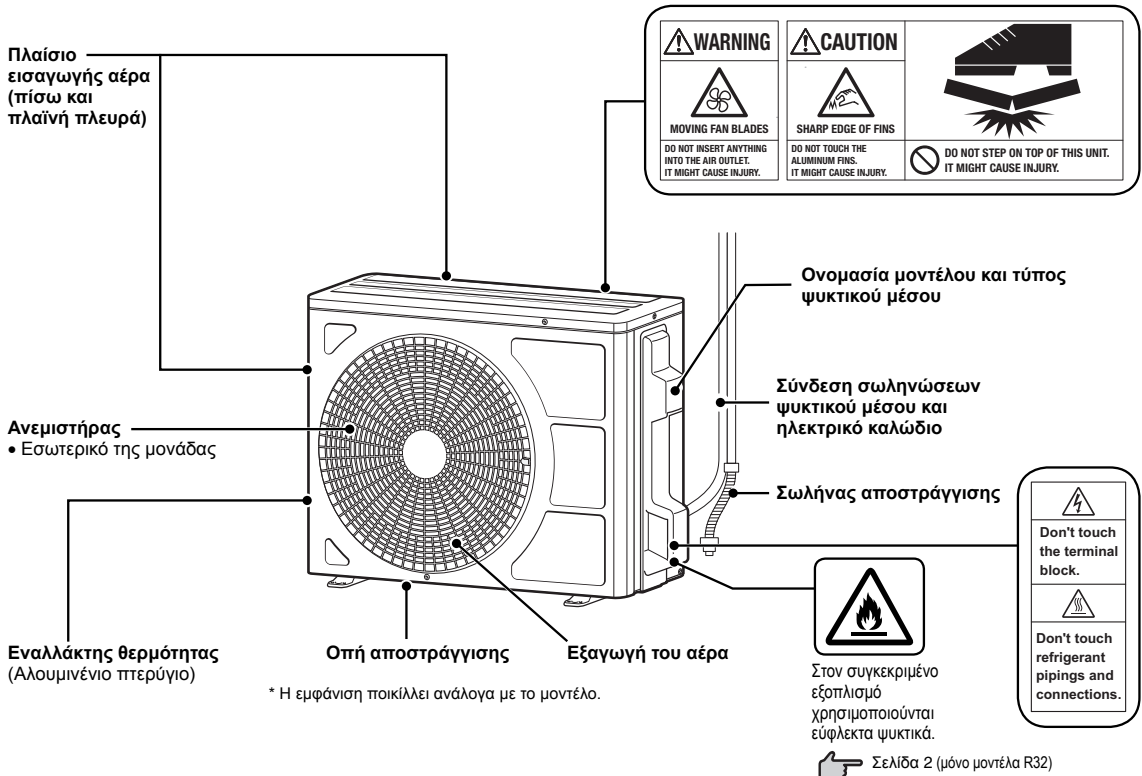

ΟΝΟΜΑΣΙΑ ΤΟΥ ΚΑΘΕ ΤΜΗΜΑΤΟΣ ΚΑΙ Η ΛΕΙΤΟΥΡΓΙΑ ΤΟΥ

Τμήμα ενδείξεων της μονάδας

Κουμπί Λειτουργίας/Διακοπής Δέκτης Λειτουργίας (ON/OFF) της μονάδας

Το κουμπί αυτό χρησιμοποιείται για την ενεργοποίηση/απενεργοποίηση (on/off) της μονάδας όταν δεν είναι διαθέσιμο το τηλεχειριστήριο.

☞ Σελίδα 9

Δέκτης σήματος του τηλεχειριστηρίου

ON/OFF

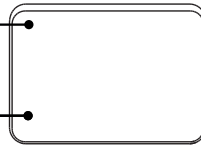

RUN
TIMER

Φωτεινή ένδειξη λειτουργίας RUN (πράσινη)

- Ανάβει κατά τη λειτουργία της μονάδας.
- Αναβοσβήνει με αργό ρυθμό κατά τη λειτουργία SELF CLEAN (3 δευτερόλεπτα ON, 1 δευτερόλεπτο OFF).

☞ Σελίδα 18

- Αναβοσβήνει όταν διακόπτεται η ροή του αέρα για να αποφευχθεί η έξοδος κρύου αέρα κατά τη λειτουργία θέρμανσης. (1,5 δευτερόλεπτο ON, 0,5 δευτερόλεπτο OFF)

☞ Σελίδα 22

Φωτεινή ένδειξη χρονοδιακόπτη (TIMER) (κίτρινου χρώματος)

Ανάβει κατά τη λειτουργία του χρονοδιακόπτη.

☞ Σελίδα 14-16

Εξαρτήματα



Τηλεχειριστήριο

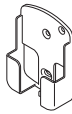

Θήκη τηλεχειριστηρίου



Ξυλόβιδα × 2 (για εγκατάσταση της βάσης τηλεχειριστηρίου)



Μπαταρία × 2 (R03(AAA, Μικρό))

ΣΗΜΕΙΩΣΗ

• Ήχος βομβητή του τηλεχειριστηρίου

Όποτε δώσετε στην προκαθορισμένη ρύθμιση της θερμοκρασίας την τιμή 24°C ή επιλέξετε την αυτόματη λειτουργία (AUTO) ή την αυτόματη ροή αέρα (εκτός από όταν χρησιμοποιείται η λειτουργία FAN (ΑΝΕΜΙΣΤΗΡΑΣ)), παράγεται ήχος βομβητή (πιπ πιπ).

Όποτε απενεργοποιήσετε το κλιματιστικό πιέζοντας το κουμπί ON/OFF (εκτός από όταν χρησιμοποιείται η λειτουργία SELF CLEAN (ΑΥΤΟΚΑΘΑΡΙΣΜΟΣ)), παράγεται ήχος βομβητή (Πιπ).

Ρύθμιση παροχής αέρα

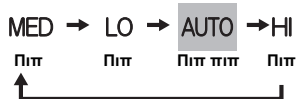

Προκαθορισμένη θερμοκρασία



Τηλεχειριστήριο

Τοποθέτηση των μπαταριών

1 Τραβήξτε το κάλυμμα.

2 Τοποθετήστε τις καινούριες μπαταρίες. R03(AAA, Μικρό) × 2

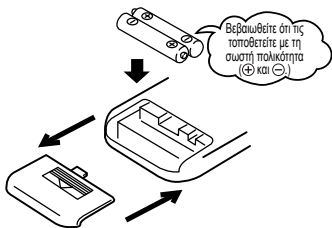

3 Κλείστε το κάλυμμα.

4 Πατήστε τον διακόπτη ACL με τη μύτη ενός στυλό διαρκείας.

- Καθορίστε την τρέχουσα ώρα.
- ➔ Σελίδα 10 Ρύθμιση της τρέχουσας ώρας Βήμα 2

ΣΗΜΕΙΩΣΗ

- Μην χρησιμοποιείτε μαζί παλιές και καινούριες μπαταρίες.
- Αφαιρέστε τις μπαταρίες όταν το τηλεχειριστήριο δεν πρόκειται να χρησιμοποιηθεί για πολύ καιρό.
- Η τυπική διάρκεια ζωής των μπαταριών σύμφωνα με τα πρότυπα JIS και IEC κυμαίνεται μεταξύ 6 και 12 μηνών, υπό κανονικές συνθήκες λειτουργίας. Εάν οι μπαταρίες χρησιμοποιηθούν περισσότερο ή στην περίπτωση που χρησιμοποιηθούν ακατάλληλες μπαταρίες είναι πιθανόν να τρέξει υγρό από τη μπαταρία προκαλώντας βλάβη στο τηλεχειριστήριο.
- Η περίοδος διάρκειας ζωής της μπαταρίας αναφέρεται επάνω στην μπαταρία. Η πραγματική διάρκεια ζωής της μπαταρίας μπορεί να είναι μικρότερη από την αναγραφόμενη, ανάλογα με την ημερομηνία κατασκευής της. Εν τούτοις οι μπαταρίες είναι πιθανόν να συνεχίσουν τη λειτουργία τους και μετά την λήξη της δεδομένης διάρκειας ζωής τους.

■ Σε περίπτωση που εμφανιστεί οποιαδήποτε παράξενη ένδειξη στην οθόνη, πιέστε το κουμπί εναλλαγής ACL με τη μύτη ενός στυλό διαρκείας.

Χρησιμοποιώντας τη βάση του τηλεχειριστηρίου

Το τηλεχειριστήριο μπορεί να τοποθετηθεί στον τοίχο ή σε κολώνα χρησιμοποιώντας τη βάση του τηλεχειριστηρίου. Πριν εγκαταστήσετε το τηλεχειριστήριο, ελέγξτε ότι το κλιματιστικό λαμβάνει κανονικά το σήμα.

Για να τοποθετήσετε ή να αφαιρέσετε το τηλεχειριστήριο, αναστήστε το προς τα πάνω ή πιέστε το προς τα κάτω στη βάση του.

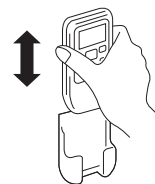

Οι παρακάτω περιπτώσεις δηλώνουν άδειες μπαταρίες. Αντικαταστήστε τις παλιές μπαταρίες με καινούριες.

- Το σήμα λήψεως "μπιπ" δεν εκπέμπεται όταν μεταδίδεται σήμα.
- Οι ενδείξεις της οθόνης εμφανίζονται αχνά ή δεν εμφανίζεται καμία ένδειξη.

Προειδοποιητική σημείωση για το τηλεχειριστήριο

⊘ Απαγορεύεται αυστηρώς

- | | | |
|---|--|--|
| <ul style="list-style-type: none">Δεν πρέπει να φέρνετε το τηλεχειριστήριο κοντά σε σημεία με υψηλή θερμοκρασία, π.χ. κοντά σε ηλεκτρικό θερμαινόμενο χαλί ή θερμάστρα. | <ul style="list-style-type: none">Μην αφήνετε το τηλεχειριστήριο εκτεθειμένο στο άμεσο ηλιακό φως ή άλλη δυνατή ακτινοβολία. | <ul style="list-style-type: none">Μην πετάτε το τηλεχειριστήριο. Να το χειρίζεστε με προσοχή. |
| <ul style="list-style-type: none">Μην βάζετε εμπόδια ανάμεσα στην μονάδα και το τηλεχειριστήριο. | <ul style="list-style-type: none">Φροντίστε ώστε το τηλεχειριστήριο να μην έρχεται σε επαφή με νερό ή άλλα υγρά. | <ul style="list-style-type: none">Μην τοποθετείτε βαριά αντικείμενα επάνω στο τηλεχειριστήριο και μην το πατάτε. |

Αποτυχία λειτουργίας με τη χρήση του τηλεχειριστηρίου

- Μήπως έχουν αδειάσει οι μπαταρίες; ➔ "Τοποθέτηση των μπαταριών" πιο κάτω. Αντικαταστήστε τις παλιές μπαταρίες με καινούριες και προσπαθήστε ξανά.
- Σε περίπτωση ανεπιτυχούς λειτουργίας της μονάδας, χρησιμοποιήστε τη δυνατότητα προσωρινής εκτέλεσης της λειτουργίας. ➔ Βλ. «Λειτουργία έκτακτης ανάγκης» παρακάτω. Επικοινωνήστε με τον αντιπρόσωπό σας για τον έλεγχο της λειτουργίας του τηλεχειριστηρίου.

Λειτουργία έκτακτης ανάγκης

- Το κουμπί λειτουργίας/μη λειτουργίας (ON/OFF) της μονάδας λειτουργεί κατά διαστήματα όταν δεν χρησιμοποιείται το τηλεχειριστήριο.
Πρόγραμμα λειτουργίας
 - ΤΡΟΠΟΣ ΛΕΙΤΟΥΡΓΙΑΣ (OPERATION MODE) : ΑΥΤΟΜΑΤΟΣ (AUTO)
 - ΛΕΙΤΟΥΡΓΙΑ ΑΝΕΜΙΣΤΗΡΑ (FAN SPEED) : ΑΥΤΟΜΑΤΗ (AUTO)
 - ΡΟΗ ΤΟΥ ΑΕΡΑ (AIR FLOW) : ΑΥΤΟΜΑΤΗ (AUTO)
- Η λειτουργία αρχίζει αφού πιέσετε το κουμπί λειτουργίας/μη λειτουργίας (ON/OFF) της μονάδας. Η λειτουργία σταματά εάν πιέσετε το κουμπί ξανά.



Κουμπί λειτουργίας/ μη λειτουργίας (ON/OFF) της μονάδας

ΣΗΜΕΙΩΣΗ

- Δεν πρέπει να κρατάτε πατημένο το κουμπί ON/OFF της μονάδας επί 5 ή περισσότερα δευτερόλεπτα. (Αν το κρατήσετε πατημένο επί 5 ή περισσότερα δευτερόλεπτα, ενεργοποιείται η εξαναγκασμένη λειτουργία ψύξης που χρησιμοποιείται κατά την εκτέλεση εργασιών συντήρησης ή μετεγκατάστασης του κλιματιστικού.)

Λειτουργία και τμήμα ενδείξεων του τηλεχειριστηρίου

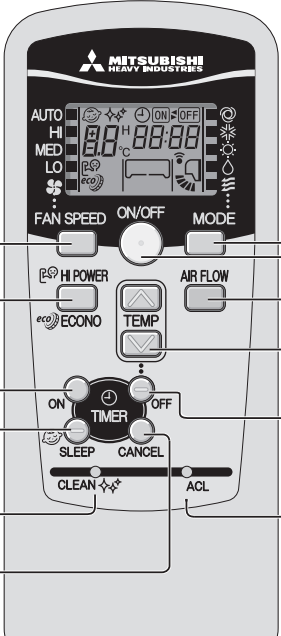

Κουμπί ΤΑΧΥΤΗΤΑΣ ΑΝΕΜΙΣΤΗΡΑ (FAN SPEED)
Κάθε φορά που πατάτε το κουμπί, αλλάζει η ταχύτητα του ανεμιστήρα. ➔ Σελίδα 11

Κουμπί ΥΨΗΛΗΣ ΙΣΧΥΟΣ/ ΟΙΚΟΝΟΜΙΚΟ
Αυτό το κουμπί αλλάζει τη λειτουργία ΥΨΗΛΗΣ ΙΣΧΥΟΣ/ΟΙΚΟΝΟΜΙΚΟ ➔ Σελίδα 17

Κουμπί ΛΕΙΤΟΥΡΓΙΑΣ ΧΡΟΝΟΔΙΑΚΟΠΤΗ (ON TIMER)
Με αυτό το κουμπί ενεργοποιείται η λειτουργία του χρονοδιακόπτη. ➔ Σελίδα 15

Κουμπί ΑΝΑΜΟΝΗΣ
Με αυτό το κουμπί επιλέγετε τη λειτουργία ΑΝΑΜΟΝΗΣ (SLEEP). ➔ Σελίδα 14

Διακόπτης ΚΑΘΑΡΙΣΜΟΥ
Με το διακόπτη αυτό επιλέγετε τη λειτουργία SELF CLEAN. ➔ Σελίδα 18

Κουμπί ΑΚΥΡΩΣΗΣ (CANCEL)
Αυτό το κουμπί ακυρώνει τη ΛΕΙΤΟΥΡΓΙΑ ΧΡΟΝΟΔΙΑΚΟΠΤΗ (ON timer), τη ΜΗ-ΛΕΙΤΟΥΡΓΙΑ ΧΡΟΝΟΔΙΑΚΟΠΤΗ (OFF timer), και τη λειτουργία ΑΝΑΜΟΝΗΣ.

Κουμπί επιλογής ΤΡΟΠΟΥ ΛΕΙΤΟΥΡΓΙΑΣ (OPERATION MODE)
Κάθε φορά που πατάτε το κουμπί, αλλάζει ο τρόπος λειτουργίας. ➔ Σελίδα 11, 12

Κουμπί ΕΝΕΡΓΟΠΟΙΗΣΗΣ/ ΑΠΕΝΕΡΓΟΠΟΙΗΣΗΣ (ON/OFF) (φωτιζόμενο)
Πατήστε το για να ξεκινήσει η λειτουργία και πατήστε το ξανά για να σταματήσει η λειτουργία.

Κουμπί ΡΟΗΣ ΑΕΡΑ (ΕΠΑΝΩ/ΚΑΤΩ)
Αυτό το κουμπί αλλάζει την κατεύθυνση ροής του αέρα (επάνω/κάτω). ➔ Σελίδα 13

Κουμπί ΘΕΡΜΟΚΡΑΣΙΑΣ (TEMPERATURE)
Αυτά τα κουμπιά ρυθμίζουν τη θερμοκρασία δωματίου. (Τα ίδια κουμπιά χρησιμοποιούνται επίσης για τη ρύθμιση της τρέχουσας ώρας και για τις λειτουργίες του χρονοδιακόπτη.)

Κουμπί ΜΗ-ΛΕΙΤΟΥΡΓΙΑΣ ΧΡΟΝΟΔΙΑΚΟΠΤΗ (OFF TIMER)
Με αυτό το κουμπί απενεργοποιείται η λειτουργία του χρονοδιακόπτη. ➔ Σελίδα 14

Κουμπί εναλλαγής ACL
Ο διακόπτης αυτός σας επιτρέπει να επαναφέρετε το πρόγραμμα στην προεπιλεγμένη κατάσταση. ➔ Σελίδα 9

• Το παραπάνω σχέδιο δείχνει όλους τους ελεγχούς όμως στην πραγματικότητα διαφαίνονται μόνον τα σημαντικότερα μέρη.

Απεικόνιση οθόνης σε κατάσταση OFF



Όση ώρα είναι σβηστό το κλιματιστικό, παρουσιάζονται οι ενδείξεις για την τρέχουσα ώρα και τον εκάστοτε ΤΡΟΠΟ ΛΕΙΤΟΥΡΓΙΑΣ.

Διαδικασία Μετάδοσης

Όταν πατάτε κάθε κουμπί στο τηλεχειριστήριο έχοντας το στραμμένο προς τη μονάδα του κλιματιστικού, εκπέμπεται σήμα. Όταν το σήμα λαμβάνεται σωστά, η μονάδα θα κάνει τον χαρακτηριστικό ήχο "μπιπ".

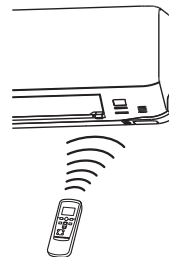

Ρύθμιση της τρέχουσας ώρας

- Κατά την εισαγωγή των μπαταριών, η τρέχουσα ώρα ρυθμίζεται αυτόματα με τη λειτουργία ρύθμισης της ώρας. Η προκαθορισμένη ώρα που εμφανίζεται στην οθόνη είναι 13:00. Ρυθμίστε το ρολόι στη σωστή ώρα.

Παράδειγμα: Ρύθμιση στις 10:30.

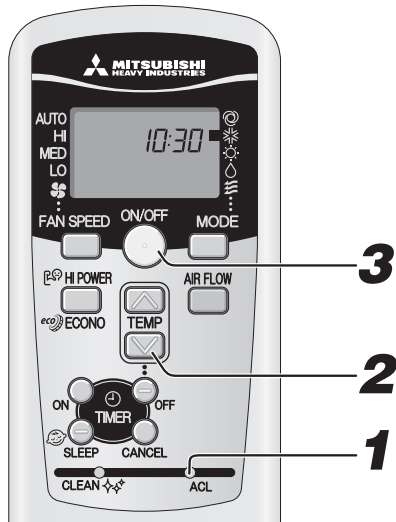

1

Πατήστε τον διακόπτη ACL.

Πατήστε με τη μύτη ενός στυλό, κτλ. Η ένδειξη για την ώρα αναβοσβήνει και μπορείτε να ρυθμίσετε την τρέχουσα ώρα.

2

Πιέστε το κουμπί ☼ ή ☽.

(Ορίστηκε στις 10:30)

3

Πατήστε το κουμπί ΕΝΕΡΓΟΠΟΙΗΣΗΣ/ ΑΠΕΝΕΡΓΟΠΟΙΗΣΗΣ (ON/OFF).

Η ένδειξη παύει να αναβοσβήνει και παραμένει φωτισμένη υποδεικνύοντας ότι η ρύθμιση πραγματοποιήθηκε. Μην ξεχάσετε να πατήσετε το κουμπί εντός 60 δευτερολέπτων από τη τελευταία ενέργεια στο βήμα 2, διαφορετικά η ώρα δεν θα ρυθμιστεί.

ΣΗΜΕΙΩΣΗ

- Η λειτουργία του χρονοδιακόπτη βασίζεται στην ώρα του ρολογιού, για αυτό πρέπει να ρυθμίσετε σωστά την τρέχουσα ώρα.
- Τα δεδομένα τηλεχειριστηρίου ακυρώνονται όταν η τρέχουσα ώρα ρυθμίζεται.

Αυτόματη λειτουργία (AUTO)

■ Όταν ενεργοποιηθεί επιλέγει αυτόματα τον τρόπο λειτουργίας (ΨΥΞΗ, ΘΕΡΜΑΝΣΗ, ΑΦΥΓΡΑΝΣΗ) ανάλογα με τη θερμοκρασία δωματίου.

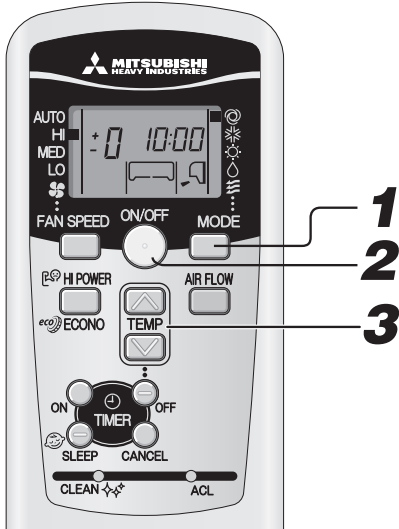

• Αν δεν επιθυμείτε τον ΑΥΤΟΜΑΤΟ (AUTO) τρόπο λειτουργίας, επιλέξτε ΨΥΞΗ (COOL), ΘΕΡΜΑΝΣΗ (HEAT) ή ΑΝΕΜΙΣΤΗΡΑΣ (FAN).

➔ Σελίδα 12

• Διαδικασία ρύθμισης διεύθυνσης ροής του αέρα.

➔ Σελίδα 13

ΣΗΜΕΙΩΣΗ

• Σε περίπτωση που δεν εξέρχεται αέρας στη διάρκεια της λειτουργίας.

➔ Σελίδα 22

1

Πιέστε το κουμπί ΤΡΟΠΟΥ ΛΕΙΤΟΥΡΓΙΑΣ (MODE).

Όποτε πατάτε το κουμπί, αλλάζει ο τρόπος λειτουργίας. Καθορίστε τον σε ☺.

2

Πιέστε το κουμπί λειτουργίας / μη λειτουργίας (ON/OFF).

3

Πιέστε το κουμπί (☺ ή ☹ (TIMER)).

Η προεπιλεγμένη προκαθορισμένη θερμοκρασία κατά την εκτέλεση της λειτουργίας ΑΥΤΟΜΑΤΗΣ (AUTO) είναι 24 °C τόσο για τη λειτουργία ψύξης όσο και για τη λειτουργία θέρμανσης. Ωστόσο, μπορείτε να τη ρυθμίσετε (δίνοντας ελάχιστη τιμή 18 °C και μέγιστη τιμή 30 °C) μέσω του κουμπιού ☺ ή του κουμπιού ☹.

Όταν κάνει λίγο κρύο

Πιέστε το κουμπί ☺.

■ Κάθε φορά που πατιέται το κουμπί ☺, η μεταστροφή εμφανίζεται στην ακόλουθη σειρά -6 → -5 → -1 → ±0 → +1 +6.

Όταν εμφανίζεται το +6, ακόμα και αν είναι πατημένο το κουμπί ☺, ο δείκτης δεν αλλάζει.

Όταν κάνει λίγο ζεστό.

Πιέστε το κουμπί ☹.

■ Κάθε φορά που πατιέται το κουμπί ☹, η μεταστροφή εμφανίζεται στην ακόλουθη σειρά +6 → +5 → +1 → ±0 → -1 -6.

Όταν εμφανίζεται το -6, ακόμα και αν είναι πατημένο το κουμπί ☹, ο δείκτης δεν αλλάζει.

Ρύθμιση θερμοκρασίας (°C)	Εμφάνιση οθόνης ρυθμίσεων τηλεχειριστηρίου												
	-6	-5	-4	-3	-2	-1	±0	+1	+2	+3	+4	+5	+6
	18	19	20	21	22	23	24	25	26	27	28	29	30

Για να διακόψετε τη λειτουργία:

Πιέστε το κουμπί λειτουργίας / μη λειτουργίας (ON/OFF).

TAXYTHTA ANEMISTHTHA (FAN SPEED)

■ Μπορείτε να καθορίσετε τη ρύθμιση FAN SPEED (TAXYTHTA ANEMISTHTHA) για όλες τις λειτουργίες εκτός πλην της λειτουργίας DRY (ΑΦΥΓΡΑΝΣΗ).



1

Πατήστε το κουμπί TAXYTHTA ANEMISTHTHA.

Κάθε φορά που πατάτε το κουμπί, αλλάζει η ταχύτητα του ανεμιστήρα.

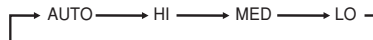

Απόδοση λειτουργίας δικής σας επιλογής	TAXYTHTA TOY ANEMISTHTHA (FAN SPEED)
Ρυθμίζεται αυτόματα από μικροϋπολογιστή	ΑΥΤΟΜΑΤΟ (AUTO)
Ισχυρή λειτουργία με υψηλή απόδοση	ΥΨΗΛΗ (HI)
Κανονική λειτουργία	ΜΕΣΑΙΑ (MED)
Λειτουργία εξοικονόμησης ενέργειας	ΧΑΜΗΛΗ (LO)

ΣΗΜΕΙΩΣΗ

- Όποτε αλλάζετε τη ρύθμιση για την επιλογή TAXYTHTA ANEMISTHTHA (FAN SPEED) από (HI) σε ΧΑΜΗΛΗ (LO) ενδέχεται να ακουστεί η ροή του ψυκτικού.
- Όποτε χρησιμοποιείται η λειτουργία COOL (ΨΥΞΗ) και αν εξωτερική θερμοκρασία είναι χαμηλή, η ρύθμιση FAN SPEED (TAXYTHTA ANEMISTHTHA) ενδέχεται να αλλάξει αυτόματα για την προστασία του κλιματιστικού.

Λειτουργία ΨΥΞΗΣ/ΘΕΡΜΑΝΣΗΣ/ΑΦΥΓΡΑΝΣΗΣ/ΑΝΕΜΙΣΤΗΡΑ (COOL/HEAT/DRY/FAN)

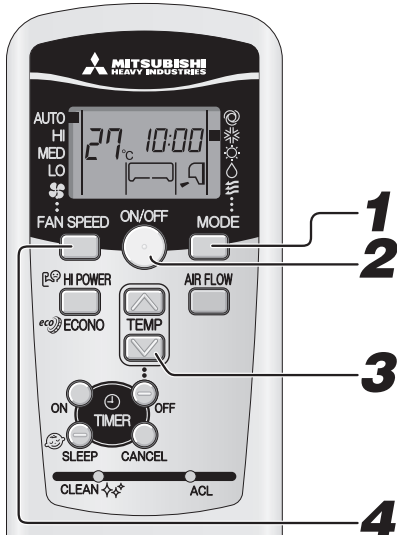

Διαδικασία ρύθμισης διεύθυνσης ροής του αέρα.

➔ Σελίδα 13

ΣΗΜΕΙΩΣΗ

- Σε περίπτωση που δεν εξέρχεται αέρας κατά την έναρξη της λειτουργίας θέρμανσης. ➔ Σελίδα 22
- Μπορείτε να καθορίσετε ή να αλλάξετε τον τρόπο λειτουργίας και όταν δεν λειτουργεί το κλιματιστικό.

1

Πατήστε το κουμπί ΤΡΟΠΟΣ ΛΕΙΤΟΥΡΓΙΑΣ (MODE).

Καθορίστε τον απαιτούμενο τρόπο λειτουργίας.

* Ψύξη (COOL), ☼ Θέρμανση (HEAT), ☹ Αφύγρανση (DRY), ☼ Ανεμιστήρας (FAN)

2

Πιέστε το κουμπί λειτουργίας / μη λειτουργίας (ON/OFF).

3

Πιέστε το κουμπί ΘΕΡΜΟΚΡΑΣΙΑ (TEMP).

Πιέστε το κουμπί ☹ ή ☼ για να ρυθμίσετε την επιθυμητή θερμοκρασία.

Σύσταση

	COOL	HEAT	DRY	FAN
26 °C - 28 °C	22 °C - 24 °C	24 °C - 26 °C	—	

4

Πιέστε το κουμπί ΤΑΧΥΤΗΤΑ ΑΝΕΜΙΣΤΗΡΑ (FAN SPEED).

Ρυθμίστε την ταχύτητα ανεμιστήρα στην επιθυμητή θέση.

Δεν μπορείτε να καθορίσετε ταχύτητα του ανεμιστήρα όταν χρησιμοποιείτε τη λειτουργία αφύγρανσης (DRY).

Για να διακόψετε τη λειτουργία:

Πιέστε το κουμπί λειτουργίας / μη λειτουργίας ON/OFF.

Περιοχή τιμών θερμοκρασίας κατά τη λειτουργία του κλιματιστικού

- Η χρήση του κλιματιστικού πρέπει να γίνεται στις ακόλουθες συνθήκες. Σε αντίθετη περίπτωση, υπάρχει πιθανότητα να ενεργοποιηθούν οι προστατευτικές διατάξεις με αποτέλεσμα να μη λειτουργεί η μονάδα.

	Τρόπος λειτουργίας ΨΥΞΗ (COOL)	Τρόπος λειτουργίας ΘΕΡΜΑΝΣΗ (HEAT)
Εξωτερική θερμοκρασία	-15 ~ 46 °C περίπου	-15 ~ 24 °C περίπου
Εσωτερική θερμοκρασία	18 ~ 32 °C περίπου	10 ~ 30 °C περίπου
Εσωτερική υγρασία	Κάτω από 80 % περίπου Η παρατεταμένη χρήση της μονάδας σε περιβάλλον όπου η υγρασία υπερβαίνει το 80 % μπορεί να οδηγήσει στη δημιουργία συμπύκνωσης στην επιφάνεια της εσωτερικής μονάδας με αποτέλεσμα να στάζουν σταγόνες νερού.	—

Χαρακτηριστικά του τρόπου λειτουργίας της ΘΕΡΜΑΝΣΗΣ (HEAT)

Μηχανισμός και απόδοση του τρόπου λειτουργίας της ΘΕΡΜΑΝΣΗΣ (HEAT)

- Η μονάδα στη λειτουργία θέρμανσης απορροφά τον κρύο εξωτερικό αέρα, τον μεταφέρει στο εσωτερικό και θερμαίνει το χώρο. Όπως είναι αναμενόμενο στο μηχανισμό αντλίας θερμότητας, η θερμαντική ικανότητα μειώνεται όταν μειώνεται η θερμοκρασία του εξωτερικού αέρα περιβάλλοντος.
- Ίσως χρειαστεί να περάσει αρκετός χρόνος μετά την ενεργοποίηση του κλιματιστικού προκειμένου να αρχίσει η εκπομπή θερμού αέρα.
- Εάν η εξωτερική θερμοκρασία πέσει πολύ χαμηλά, θα ήταν καλύτερα αν χρησιμοποιήσετε και επιπρόσθετη πηγή θερμότητας.

Απόψυξη

Εάν η εξωτερική θερμοκρασία πέσει πολύ χαμηλά και η υγρασία ανέβει πολύ, ο εναλλάκτης θερμότητας στην εξωτερική μονάδα είναι πιθανόν να καλυφθεί με πάγο, πράγμα που εμποδίζει την επαρκή θέρμανση.

Σε αυτή την περίπτωση, ενεργοποιείται η λειτουργία αυτόματης απόψυξης και στη διάρκεια της απόψυξης η λειτουργία θέρμανσης σταματά για 5 έως 15 λεπτά.

- Οι εσωτερικοί και εξωτερικοί ανεμιστήρες σταματούν και το φωτάκι λειτουργίας / RUN αναβοσβήνει αργά (1,5 δευτερόλεπτα. ON, 0,5 δευτερόλεπτα. OFF) κατά την διάρκεια της απόψυξης.
- Είναι πιθανόν να βγει ατμός από την εξωτερική μονάδα κατά την διάρκεια της απόψυξης. Αυτό συμβαίνει για να βοηθηθεί η διαδικασία της απόψυξης και δεν σημαίνει βλάβη.
- Η λειτουργία της ΘΕΡΜΑΝΣΗΣ (HEAT) ξαναρχίζει αμέσως μόλις ολοκληρωθεί η απόψυξη.

Ρύθμιση της κατεύθυνσης ροής του αέρα

- Η ανοδική/καθοδική κατεύθυνση μπορεί να προσαρμοστεί με το κουμπί ΡΟΗ ΑΕΡΑ U/D (ΕΠΑΝΩ/ΚΑΤΩ) στο τηλεχειριστήριο. Κάθε φορά που πατάτε αυτό το κουμπί, η κατεύθυνση ροής του αέρα αλλάζει ως εξής:
Θέσεις ανοδικής/καθοδικής κατεύθυνσης του αέρα, επιλέγοντας AIR FLOW (UP/DOWN).

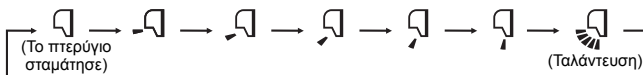

ΣΗΜΕΙΩΣΗ

- Η πραγματική θέση του πτερυγίου και της περσίδας μπορεί να διαφέρει από αυτή που φαίνεται στην εικόνα.

ΣΗΜΕΙΩΣΗ ΓΙΑ ΤΗ ΛΕΙΤΟΥΡΓΙΑ ΘΕΡΜΑΝΣΗΣ

- Όταν αρχίζει η λειτουργία θέρμανσης, η κατεύθυνση του πτερυγίου μένει σταθερά στην οριζόντια θέση για να αποφευχθεί η δημιουργία κρούσματος. Επιστρέφει στην καθορισμένη θέση μόλις αρχίσει να παρέχεται θερμός αέρας.
- Η κατεύθυνση του πτερυγίου ελέγχεται στην οριζόντια θέση όταν η θερμοκρασία του χώρου φθάσει στη ρυθμισμένη θερμοκρασία και σταματήσει ο συμπιεστής ή όταν είναι ενεργοποιημένη η λειτουργία απόψυξης.
- Η κατεύθυνση της παροχής του αέρα δεν μπορεί να ρυθμιστεί καθ' όλη τη διάρκεια αυτής της λειτουργίας. Αλλάξτε τις ρυθμίσεις κατεύθυνσης της παροχής του αέρα αφότου αρχίσει η παροχή ζεστού αέρα και το πτερύγιο έλθει στην προκαθορισμένη θέση.

Πτερύγιο μνήμησ (Το πτερύγιο σταμάτησε.)

Όταν πιέσετε μία φορά το κουμπί AIR FLOW κατά την κίνηση του πτερυγίου, το πτερύγιο παύει να μεταστρέφεται και μένει ακίνητο. Δεδομένου ότι η γωνία είναι αποθηκευμένη στη μνήμη, το πτερύγιο θα επανέλθει αυτόματα σε αυτή τη γωνία όταν ξανανοίξετε το κλιματιστικό.

ΠΡΟΕΙΔΟΠΟΙΗΣΗ

- Μην αφήνετε αντικείμενα εκτεθειμένα απευθείας στη ροή του αέρα για πολλή ώρα.

ΠΡΟΣΟΧΗ

- Μην αφήνετε τη συσκευή σε λειτουργία για αρκετή ώρα με κατεύθυνση της ροής του αέρα προς τα κάτω σε λειτουργία ΨΥΞΗΣ (COOL) ή ΑΦΥΓΡΑΝΣΗΣ (DRY). Διαφορετικά ενδέχεται να προκληθεί συμπύκνωση υδρατμών στη γρίλια εξαγωγής του αέρα και να παρουσιαστεί διαρροή νερού από τη μονάδα. Μην αφήνετε τη μονάδα να λειτουργεί πολλές ώρες με κατεύθυνση της ροής του αέρα προς τα κάτω γιατί μπορεί να προκληθεί συμπύκνωση στις γρίλιες εξόδου και να αρχίσουν να στάζουν σταγόνες νερού.
- Μην επιχειρήσετε να ρυθμίσετε με το χέρι τα πτερύγια διότι υπάρχει πιθανότητα να αλλάξει η γωνία ελέγχου ή το πτερύγιο να μην έχει κλείσει πλήρως.

- Συνιστώμενη γωνία του πτερυγίου όταν σταματά

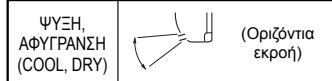
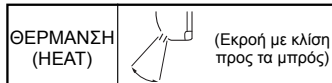

Ρυθμίζοντας την διεύθυνση δεξιά /αριστερά της ροής του αέρα

- Ρυθμίστε την κατεύθυνση μετακινώντας με το χέρι την αριστερή/δεξιά περσίδα. Κατά τη ρύθμιση της κατεύθυνσης, αγγίξτε το σημείο λειτουργίας της περσίδας.

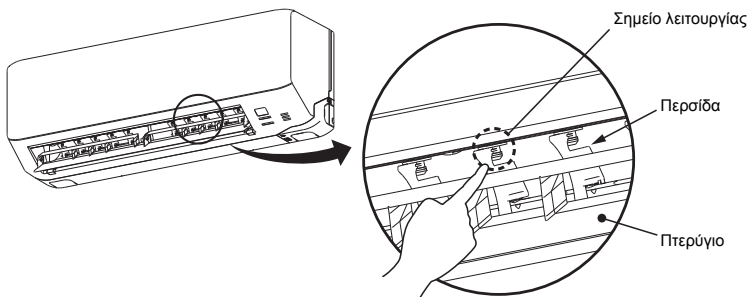

ΠΡΟΣΟΧΗ

- Παρακαλούμε σταματήστε το κλιματιστικό όταν ρυθμίζετε τη διεύθυνση ροής του αέρα.

Λειτουργία ΧΡΟΝΟΔΙΑΚΟΠΤΗ ΑΝΑΜΟΝΗΣ (SLEEP TIMER)

- Η μονάδα θα σταματήσει αυτόματα όταν περάσει ο καθορισμένος χρόνος.

Η θερμοκρασία ρύθμισης προσαρμόζεται αυτόματα ανάλογα με τον χρόνο που παρέρχεται ώστε να αποφευχθεί η υπερβολική ψύξη ή θέρμανση.  Σελίδα 16



1

Πατήστε το κουμπί ΑΝΑΜΟΝΗΣ.

- Εάν πιάσετε το κουμπί ενώ η μονάδα είναι εκτός λειτουργίας, Η λειτουργία ΧΡΟΝΟΔΙΑΚΟΠΤΗΣ ΑΝΑΜΟΝΗΣ (SLEEP TIMER) ξεκινά με τις ρυθμίσεις της προηγούμενης λειτουργίας και το κλιματιστικό απενεργοποιείται αφού παρέλθει ο καθορισμένος χρόνος.
- Εάν πιάσετε το κουμπί της λειτουργίας ενώ η μονάδα βρίσκεται σε λειτουργία, Η κλιματιστική μονάδα απενεργοποιείται αφού παρέλθει ο καθορισμένος χρόνος. Κάθε φορά που πιέζετε αυτό το κουμπί, η ένδειξη αλλάζει ως εξής:

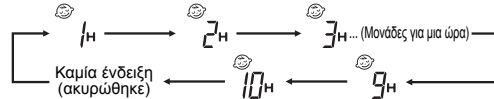

Παράδειγμα: Θέλετε να σταματήσει η λειτουργία της μονάδας μετά από 3 ώρες.

Ρύθμιση σε 3H

Το φως του χρονοδιακόπτη (κίτρινο) είναι αναμμένο.

- Η λειτουργία της μονάδας διακόπτεται μόλις παρέλθει το χρονικό διάστημα που έχετε ορίσει.

ΣΗΜΕΙΩΣΗ

- Δεν μπορείτε να καθορίσετε ταυτόχρονη χρήση των επιλογών ΧΡΟΝΟΔΙΑΚΟΠΤΗΣ ΑΝΑΜΟΝΗΣ (SLEEP TIMER) και ΧΡΟΝΟΔΙΑΚΟΠΤΗ ΑΠΕΝΕΡΓΟΠΟΙΗΣΗΣ (OFF TIMER).

Αλλαγή της ρυθμισμένης ώρας

Καθορίστε μια νέα ώρα πατώντας το κουμπί ΑΝΑΜΟΝΗΣ (SLEEP).

Διαδικασία ακύρωσης

Πατήστε το κουμπί ΑΚΥΡΩΣΗΣ (CANCEL) για να σβήσετε την ένδειξη ΑΝΑΜΟΝΗΣ (SLEEP).

Λειτουργία ΧΡΟΝΟΔΙΑΚΟΠΤΗ ΑΠΕΝΕΡΓΟΠΟΙΗΣΗΣ (OFF TIMER)

- Η λειτουργία της μονάδας διακόπτεται αυτόματα μόλις παρέλθει το χρονικό διάστημα που έχετε ορίσει.

Όποτε το κλιματιστικό είναι απενεργοποιημένο, θέστε το σε λειτουργία ξεκινώντας από το Βήμα 1. Όποτε βρίσκεται σε λειτουργία, ξεκινήστε από το Βήμα 2.

Παράδειγμα: Θέλετε να σταματήσει η λειτουργία της μονάδας στις 22:30.

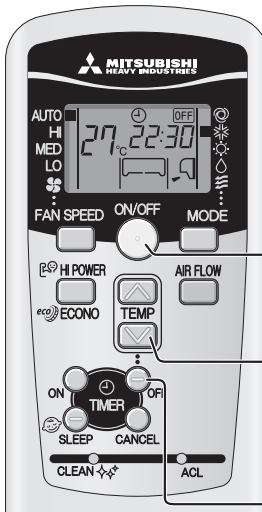

1



Πιέστε το κουμπί λειτουργίας (ON/OFF).

2

Πιέστε το κουμπί ΜΗ-ΛΕΙΤΟΥΡΓΙΑΣ ΧΡΟΝΟΔΙΑΚΟΠΤΗ (OFF TIMER).

Το φωτάκι ένδειξης μη λειτουργίας του χρονοδιακόπτη  αναβοσβήνει.

3

Πιέστε το κουμπί  ή  (TIMER).

Κάθε φορά που πιέζετε αυτό το κουμπί , η ένδειξη στην οθόνη αλλάζει διαδοχικά ως εξής:

0:00 → 0:10 → 0:20 → ... → 1:00 → 1:10 → (Μονάδες για δέκα λεπτά)

Κάθε φορά που πιέζετε αυτό το κουμπί , η ένδειξη στην οθόνη αλλάζει διαδοχικά ως εξής:

0:00 → 23:50 → 23:40 → ... → 23:00 → 22:50 → (Μονάδες για δέκα λεπτά)

Ρύθμιση στις 22:30.

4

Πιέστε το κουμπί ΜΗ-ΛΕΙΤΟΥΡΓΙΑΣ ΧΡΟΝΟΔΙΑΚΟΠΤΗ (OFF TIMER).

Η ένδειξη παύει να αναβοσβήνει και παραμένει φωτισμένη υποδεικνύοντας ότι η ρύθμιση πραγματοποιήθηκε.

Η φωτεινή ένδειξη του χρονοδιακόπτη ανάβει σε κίτρινο χρώμα.

ΣΗΜΕΙΩΣΗ

- Η λειτουργία της μονάδας διακόπτεται με τον τερματισμό του προγραμματισμένου χρόνου λειτουργίας.
- Μην ξεχάσετε να πατήσετε το κουμπί εντός 60 δευτερολέπτων από την τελευταία ενέργεια στο βήμα 3, διαφορετικά η ρύθμιση δεν θα πραγματοποιηθεί.
- Κατά τη λειτουργία του χρονοδιακόπτη απενεργοποίησης (OFF TIMER) στην οθόνη δεν εμφανίζεται η τρέχουσα ώρα.
- Σε αντίθεση με τη λειτουργία του ΧΡΟΝΟΔΙΑΚΟΠΤΗ ΑΝΑΜΟΝΗΣ (SLEEP TIMER), κατά τη λειτουργία του ΧΡΟΝΟΔΙΑΚΟΠΤΗ ΑΠΕΝΕΡΓΟΠΟΙΗΣΗΣ (OFF TIMER) δεν πραγματοποιείται αυτόματη προσαρμογή της θερμοκρασίας.

Αλλαγή της ρυθμισμένης ώρας

Ρυθμίστε την καινούργια ώρα χρησιμοποιώντας το κουμπί μη λειτουργίας χρονοδιακόπτη (OFF TIMER).

Διαδικασία ακύρωσης

Πιέστε το κουμπί ΑΚΥΡΩΣΗΣ (CANCEL) για να σβήσουν οι ενδείξεις του χρονοδιακόπτη από την οθόνη.



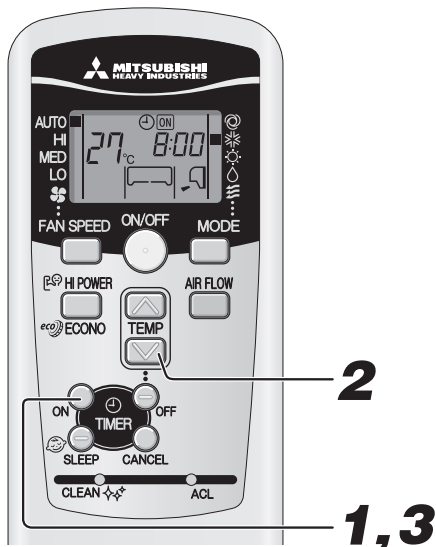

Λειτουργία ΧΡΟΝΟΔΙΑΚΟΠΤΗ ΕΝΕΡΓΟΠΟΙΗΣΗΣ (ON TIMER)

- Η μονάδα ενεργοποιείται 5 έως 60 λεπτά πριν την καθορισμένη ώρα ώστε η θερμοκρασία δωματίου να είναι η βέλτιστη δυνατή την ώρα που έχετε ορίσει.  Σελίδα 16
- Η ΛΕΙΤΟΥΡΓΙΑ ΧΡΟΝΟΔΙΑΚΟΠΤΗ (ON TIMER) μπορεί να ρυθμιστεί ανεξάρτητα από τη λειτουργία ή μη του κλιματιστικού.

Παράδειγμα: Όταν η προτιμώμενη θερμοκρασία δωματίου απαιτείται στις 8:00.



1 Πατήστε το κουμπί ΛΕΙΤΟΥΡΓΙΑΣ ΧΡΟΝΟΔΙΑΚΟΠΤΗ (ON TIMER).
Αναβοσβήνει η ένδειξη λειτουργίας του χρονοδιακόπτη (ON) .

2 Πιέστε το κουμπί  ή  (TIMER).
Κάθε φορά που πιέσετε αυτό το κουμπί , η ένδειξη στην οθόνη αλλάζει διαδοχικά ως εξής:
→0:00→0:10→0:20→...→1:00→1:10→ (Μονάδες για δέκα λεπτά)
Κάθε φορά που πιέσετε αυτό το κουμπί , η ένδειξη στην οθόνη αλλάζει διαδοχικά ως εξής:
→0:00→23:50→23:40→...→23:00→22:50→ (Μονάδες για δέκα λεπτά)
Ρύθμιση στις 8:00

3 Πατήστε το κουμπί ΛΕΙΤΟΥΡΓΙΑΣ ΧΡΟΝΟΔΙΑΚΟΠΤΗ (ON TIMER).
Η ένδειξη παύει να αναβοσβήνει και παραμένει φωτισμένη υποδεικνύοντας ότι η ρύθμιση πραγματοποιήθηκε.
Ανάβει το φωτάκι (κίτρινο) του χρονοδιακόπτη.
Αν εκτελέσετε ρύθμιση για την επιλογή ΛΕΙΤΟΥΡΓΙΑΣ ΧΡΟΝΟΔΙΑΚΟΠΤΗ(ON TIMER) την ώρα που λειτουργεί το κλιματιστικό, η λειτουργία του θα διακοπεί.

ΣΗΜΕΙΩΣΗ

- Η λειτουργία της μονάδας αρχίζει 5 έως 60 λεπτά πριν την καθορισμένη ώρα.
- Η φωτεινή ένδειξη του χρονομέτρου (κίτρινη) εμφανίζεται κατά τη ρύθμιση της ώρας.
- Μην ξεχάσετε να πατήσετε το κουμπί εντός 60 δευτερολέπτων από την τελευταία ενέργεια στο βήμα 2, διαφορετικά η ρύθμιση δεν θα πραγματοποιηθεί.
- Κατά τη λειτουργία του χρονοδιακόπτη ενεργοποίησης (ON TIMER) δεν εμφανίζεται η τρέχουσα ώρα στην οθόνη.
- Εάν το κουμπί ON/OFF πατηθεί αφού ρυθμίσετε τη λειτουργία ΧΡΟΝΟΔΙΑΚΟΠΤΗΣ ΕΝΕΡΓΟΠΟΙΗΣΗΣ (ON TIMER), η ρύθμιση θα ακυρωθεί.

Αλλαγή της ρυθμισμένης ώρας

Ρυθμίστε νέα ώρα χρησιμοποιώντας το κουμπί ΑΝΑΜΟΝΗΣ.

Διαδικασία ακύρωσης

Πατήστε το κουμπί ΑΚΥΡΩΣΗΣ (CANCEL) για να σβήσετε την ένδειξη του χρονοδιακόπτη.

Λειτουργία ΧΡΟΝΟΔΙΑΚΟΠΤΗ ΑΝΑΜΟΝΗΣ (SLEEP TIMER) + ΕΝΕΡΓΟΠΟΙΗΣΗΣ (ON TIMER)

- Πρόκειται για τη συνδυασμένη λειτουργία των επιλογών ΧΡΟΝΟΔΙΑΚΟΠΤΗ ΑΝΑΜΟΝΗΣ (SLEEP TIMER) και ΧΡΟΝΟΔΙΑΚΟΠΤΗ ΕΝΕΡΓΟΠΟΙΗΣΗΣ (ON TIMER).

Παράδειγμα: Θέλετε να απενεργοποιηθεί η μονάδα μετά από 3 ώρες και να ενεργοποιηθεί ξανά, πλησιάζοντας την καθορισμένη θερμοκρασία στις 8:00.



1 Ρύθμιση του ΧΡΟΝΟΔΙΑΚΟΠΤΗ ΑΝΑΜΟΝΗΣ (SLEEP TIMER)

Έχει ρυθμιστεί με τις διαδικασίες της σελίδας 14.

Ρύθμιση στις  3h

2 Ρύθμιση ΛΕΙΤΟΥΡΓΙΑΣ ΧΡΟΝΟΔΙΑΚΟΠΤΗ (ON TIMER)

Πραγματοποιήστε τις ρυθμίσεις όπως αναφέρονται στην παραπάνω διαδικασία για τη ρύθμιση του χρονοδιακόπτη ενεργοποίησης (ON TIMER).

Ρύθμιση στις  8:00

Η ρύθμιση φωτισμού στο λαμπάκι χρονοδιακόπτη (κίτρινο) αυτής της μονάδας έχει ολοκληρωθεί.



- Μόλις παρέλθει το χρονικό διάστημα που έχετε ορίσει στη λειτουργία του ΧΡΟΝΟΔΙΑΚΟΠΤΗ ΑΝΑΜΟΝΗΣ (SLEEP TIMER), η μονάδα απενεργοποιείται και ενεργοποιείται ξανά 5 έως 60 λεπτά πριν την ώρα που έχετε ορίσει στο ΧΡΟΝΟΔΙΑΚΟΠΤΗ ΕΝΕΡΓΟΠΟΙΗΣΗΣ (ON TIMER).
- Η φωτεινή ένδειξη του χρονοδιακόπτη απενεργοποιείται την ώρα που έχετε ορίσει στο ΧΡΟΝΟΔΙΑΚΟΠΤΗ ΕΝΕΡΓΟΠΟΙΗΣΗΣ (ON TIMER).

Αλλαγή της ρυθμισμένης ώρας

Ρυθμίστε νέα ώρα χρησιμοποιώντας το κουμπί ΑΝΑΜΟΝΗΣ ή ΛΕΙΤΟΥΡΓΙΑΣ ΧΡΟΝΟΔΙΑΚΟΠΤΗ (ON TIMER).

Διαδικασία ακύρωσης

Πιέστε το κουμπί ΑΚΥΡΩΣΗΣ (CANCEL) για να σβήσουν οι ενδείξεις του χρονοδιακόπτη από την οθόνη.

Λειτουργία ΧΡΟΝΟΔΙΑΚΟΠΤΗ ΠΡΟΓΡΑΜΜΑΤΙΣΜΟΥ (PROGRAM TIMER)

- Με τη λειτουργία του χρονοδιακόπτη προγραμματισμού ρυθμίζετε την ώρα ενεργοποίησης και απενεργοποίησης της μονάδας (ON και OFF TIMER). Όταν πραγματοποιήσετε αυτή τη ρύθμιση, η συγκεκριμένη διαδικασία επαναλαμβάνεται την ίδια ώρα καθημερινά, εκτός εάν πιάσετε το κουμπί ON/OFF.



Παράδειγμα: Η τρέχουσα ώρα είναι 21:00. Η κλιματιστική μονάδα λειτουργεί.
Θέλετε να απενεργοποιηθεί η μονάδα στις 22:30 και να ενεργοποιηθεί ξανά, προσεγγίζοντας την καθορισμένη θερμοκρασία στις 8:00.

1 Ρύθμιση για την απενεργοποίηση λειτουργίας του χρονοδιακόπτη (OFF TIMER)

Ορίστηκε με τη διαδικασία στη σελίδα 14. Ρύθμιση στις 22:30

2 Ρύθμιση για την ενεργοποίηση λειτουργίας του χρονοδιακόπτη (ON TIMER)

Ορίστηκε με τη διαδικασία στη σελίδα 15. Ρύθμιση στις 8:00

Όταν πραγματοποιήσετε τη ρύθμιση η φωτεινή ένδειξη στη μονάδα ανάβει σε κίτρινο χρώμα.

- Στο τηλεχειριστήριο θα παρουσιαστεί η καθορισμένη ώρα. Η ένδειξη θα αλλάξει ανάλογα με την κατάσταση λειτουργίας.

- Η κλιματιστική μονάδα σταματά.

Πρώτα η κλιματιστική μονάδα αρχίζει να λειτουργεί με ΧΡΟΝΟΔΙΑΚΟΠΤΗ ΕΝΕΡΓΟΠΟΙΗΣΗΣ (ON TIMER). Έπειτα η κλιματιστική μονάδα σταματά να λειτουργεί με ΧΡΟΝΟΔΙΑΚΟΠΤΗ ΑΠΕΝΕΡΓΟΠΟΙΗΣΗΣ (OFF TIMER).

- Η κλιματιστική μονάδα λειτουργεί.

Πρώτα η κλιματιστική μονάδα σταματά να λειτουργεί με ΧΡΟΝΟΔΙΑΚΟΠΤΗ ΑΠΕΝΕΡΓΟΠΟΙΗΣΗΣ (OFF TIMER). Έπειτα η κλιματιστική μονάδα αρχίζει να λειτουργεί με ΧΡΟΝΟΔΙΑΚΟΠΤΗ ΕΝΕΡΓΟΠΟΙΗΣΗΣ (ON TIMER).

Αλλαγή της ρυθμισμένης ώρας

Ρυθμίστε την καινούργια ώρα χρησιμοποιώντας το κουμπί ΛΕΙΤΟΥΡΓΙΑΣ ΧΡΟΝΟΔΙΑΚΟΠΤΗ (ON TIMER) ή το κουμπί ΜΗ-ΛΕΙΤΟΥΡΓΙΑΣ ΧΡΟΝΟΔΙΑΚΟΠΤΗ (OFF TIMER).

Διαδικασία ακύρωσης

Πατήστε το κουμπί ΑΚΥΡΟ (CANCEL) ή ON/OFF για να απενεργοποιήσετε την ένδειξη του χρονοδιακόπτη.

Προκαταρκτική λειτουργία

Εάν έχετε ρυθμίσει το χρονοδιακόπτη ενεργοποίησης (ON TIMER), μπορείτε να επιλέξετε ενεργοποίηση νωρίτερα από την καθορισμένη ώρα, εξασφαλίζοντας την ιδανική θερμοκρασία κατά την κανονική εκκίνηση της λειτουργίας του κλιματιστικού. Αυτή η δυνατότητα ονομάζεται "Προκαταρκτική λειτουργία".

• Μηχανισμός

Πραγματοποιείται έλεγχος της θερμοκρασίας δωμάτιου 60 λεπτά πριν την καθορισμένη ώρα ενεργοποίησης της μονάδας.

Ανάλογα με τη θερμοκρασία στη συγκεκριμένη στιγμή, η λειτουργία αρχίζει 5 έως 60 λεπτά πριν ν' αρχίσει τη λειτουργία του (ON) ο χρονοδιακόπτης.

• Η δυνατότητα αυτή είναι διαθέσιμη τόσο για τη λειτουργία COOL (ΨΥΞΗ) όσο και για τη λειτουργία HEAT (ΘΕΡΜΑΝΣΗ) (καθώς και στη λειτουργία AUTO (ΑΥΤΟΜΑΤΗ)). Δεν λειτουργεί όποτε χρησιμοποιείται τις λειτουργίες DRY (ΑΦΥΓΡΑΝΣΗ) και FAN (ΑΝΕΜΙΣΤΗΡΑΣ).

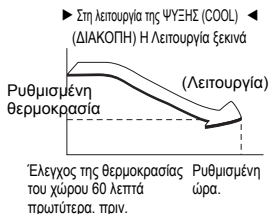

Λειτουργία ΧΡΟΝΟΔΙΑΚΟΠΤΗ ΑΝΑΜΟΝΗΣ (SLEEP TIMER)

Επιλέγοντας τη λειτουργία του ΧΡΟΝΟΔΙΑΚΟΠΤΗ ΑΝΑΜΟΝΗΣ (SLEEP TIMER), η θερμοκρασία ρυθμίζεται αυτόματα μετά από λίγη ώρα, εξασφαλίζοντας ότι η θερμοκρασία του χώρου δεν είναι υπερβολικά χαμηλή κατά τη λειτουργία ψύξης ή υπερβολικά υψηλή κατά τη λειτουργία θέρμανσης.

► Λειτουργία COOL (ΨΥΞΗ) ◀

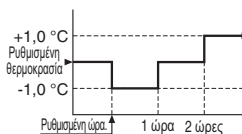

► Λειτουργία HEAT (ΘΕΡΜΑΝΣΗ) ◀

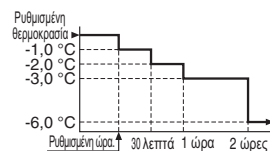

Λειτουργία ΥΨΗΛΗΣ ΙΣΧΥΟΣ/ΕΞΟΙΚΟΝΟΜΗΣΗΣ ΕΝΕΡΓΕΙΑΣ (HIGH POWER/ECONOMY)

■ Όταν το κλιματιστικό είναι απενεργοποιημένο, θέστε το σε λειτουργία ξεκινώντας από το Βήμα 1. Όταν βρίσκεται σε λειτουργία, ξεκινήστε από το Βήμα 2.

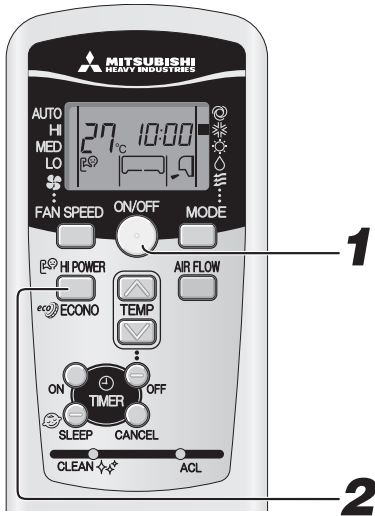

1

Πατήστε το κουμπί ΕΝΕΡΓΟΠΟΙΗΣΗΣ/ΑΠΕΝΕΡΓΟΠΟΙΗΣΗΣ (ON/OFF).

2

Πατήστε το κουμπί ΥΨΗΛΗΣ ΙΣΧΥΟΣ/ΟΙΚΟΝΟΜΙΚΟ.

■ Όταν ο τρόπος λειτουργίας είναι στο ΑΥΤΟΜΑΤΟ, ΨΥΞΗ ή ΘΕΡΜΑΝΣΗ

Κάθε φορά που πιέζετε το κουμπί HI POWER/ECONO, η ένδειξη στην οθόνη αλλάζει διαδοχικά ως εξής:



■ Όταν ο τρόπος λειτουργίας είναι ΑΦΥΓΡΑΝΣΗ ή ΧΡΟΝΟΔΙΑΚΟΠΤΗΣ ΠΡΟΓΡΑΜΜΑΤΟΣ

Κάθε φορά που πιέζετε το κουμπί HI POWER/ECONO, η ένδειξη στην οθόνη αλλάζει διαδοχικά ως εξής:



Σχετικά με τη λειτουργία ΥΨΗΛΗΣ ΙΣΧΥΟΣ

Αν πιέσετε το κουμπί HI POWER/ECONO (ΥΨΗΛΗ ΙΣΧΥΣ/ΕΞΟΙΚΟΝΟΜΗΣΗ ΕΝΕΡΓΕΙΑΣ), εντείνεται η ισχύς της λειτουργίας και αρχίζει να χρησιμοποιείται η λειτουργία ισχυρής ψύξης ή θέρμανσης επί 15 λεπτά συνεχώς. Στο τηλεχειριστήριο παρουσιάζεται η ένδειξη και εξαφανίζεται η ένδειξη για τη ρύθμιση FAN SPEED (ΤΑΧΥΤΗΤΑ ΑΝΕΜΙΣΤΗΡΑ).

ΣΗΜΕΙΩΣΗ

- Κατά τη διάρκεια της λειτουργίας ΥΨΗΛΗΣ ΙΣΧΥΟΣ, η θερμοκρασία δωματίου δεν ελέγχεται. Εάν η θερμοκρασία ψύξης ή θέρμανσης είναι υπερβολικά υψηλή, πατήστε ξανά το κουμπί HI POWER/ECONO για να ακυρώσετε τη λειτουργία υψηλής ισχύος.
- Η δυνατότητα HIGH POWER δεν είναι διαθέσιμη κατά τη λειτουργία DRY ούτε κατά τις προγραμματισμένες λειτουργίες με χρονοδιακόπτη.
- Όταν η δυνατότητα HIGH POWER ρυθμιστεί μετά τη λειτουργία ON TIMER, τότε θα ξεκινήσει από την προγραμματισμένη ώρα.
- Μετά τη λειτουργία ΥΨΗΛΗΣ ΙΣΧΥΟΣ (HIGH POWER), μπορεί να ακούγεται η ροή του ψυκτικού.
- Με τις παρακάτω διαδικασίες μπορείτε να ακυρώσετε τη λειτουργία ΥΨΗΛΗΣ ΙΣΧΥΟΣ.
 - Όταν πατηθεί ξανά το κουμπί ΥΨΗΛΗΣ ΙΣΧΥΟΣ/ΟΙΚΟΝΟΜΙΚΟ (Ο τρόπος λειτουργίας θα αλλάξει σε λειτουργία ΕΞΟΙΚΟΝΟΜΗΣΗΣ ΕΝΕΡΓΕΙΑΣ (ECONOMY)).
 - Όταν αλλάξει ο τρόπος λειτουργίας.
 - Όταν περάσουν 15 λεπτά από την έναρξη της λειτουργίας ΥΨΗΛΗΣ ΙΣΧΥΟΣ.
- Μη διαθέσιμη όταν η κλιματιστική μονάδα είναι κλειστή (OFF).

Σχετικά με την ΟΙΚΟΝΟΜΙΚΗ λειτουργία

Πιέζοντας το κουμπί HI POWER/ECONO, η μονάδα αρχίζει να λειτουργεί σε χαμηλή ένταση με την τροφοδοσία ρεύματος σε καταστολή ώστε να αποφευχθεί η υπερβολική ψύξη ή θέρμανση. Η μονάδα λειτουργεί σε θερμοκρασία μεγαλύτερη κατά 1,5 °C από την προγραμματισμένη θερμοκρασία κατά την παροχή κρύου αέρα ή σε θερμοκρασία μικρότερη κατά 2,5 °C κατά παροχή θερμού αέρα. Στο τηλεχειριστήριο παρουσιάζεται η ένδειξη και εξαφανίζεται η ένδειξη για τη ρύθμιση FAN SPEED (ΤΑΧΥΤΗΤΑ ΑΝΕΜΙΣΤΗΡΑ).

ΣΗΜΕΙΩΣΗ

- Η μονάδα μεταβαίνει σε λειτουργία εξοικονόμησης ενέργειας (ECONOMY) κάθε φορά που ενεργοποιείται στις παρακάτω περιπτώσεις.
 - Όταν απενεργοποιήσετε το κλιματιστικό πατώντας το κουμπί ON/OFF ενώ βρισκόταν σε λειτουργία ΕΞΟΙΚΟΝΟΜΗΣΗΣ ΕΝΕΡΓΕΙΑΣ (ECONOMY).
 - Όταν το κλιματιστικό απενεργοποιηθεί με τη λειτουργία αναμονής (SLEEP) ή το ΧΡΟΝΟΔΙΑΚΟΠΤΗ ΑΠΕΝΕΡΓΟΠΟΙΗΣΗΣ (OFF TIMER) ενώ βρισκόταν σε λειτουργία ΕΞΟΙΚΟΝΟΜΗΣΗΣ ΕΝΕΡΓΕΙΑΣ (ECONOMY).
 - Όταν πραγματοποιείται επανεκκίνηση της μονάδας μετά τη διαδικασία ΑΥΤΟΜΑΤΟΥ ΚΑΘΑΡΙΣΜΟΥ (SELF CLEAN).
- Με τις παρακάτω διαδικασίες μπορείτε να ακυρώσετε τη λειτουργία ΕΞΟΙΚΟΝΟΜΗΣΗΣ ΕΝΕΡΓΕΙΑΣ (ECONOMY).
 - Όταν πατηθεί ξανά το κουμπί ΥΨΗΛΗΣ ΙΣΧΥΟΣ/ΟΙΚΟΝΟΜΙΚΟ.
 - Όταν ο τρόπος λειτουργίας αλλάξει από ΑΦΥΓΡΑΝΣΗ σε ΑΝΕΜΙΣΤΗΡΑ.
- Μη διαθέσιμη όταν η κλιματιστική μονάδα είναι κλειστή (OFF).

Λειτουργία ΑΥΤΟΜΑΤΟΥ ΚΑΘΑΡΙΣΜΟΥ (SELF CLEAN)

- Η λειτουργία ΑΥΤΟΜΑΤΟΥ ΚΑΘΑΡΙΣΜΟΥ θα πρέπει να διεξαχθεί μετά τις λειτουργίες ΑΥΤΟΜΑΤΗ, ΨΥΞΗ και ΑΦΥΓΡΑΝΣΗ για να αφαιρέσει την υγρασία από την εσωτερική μονάδα και να ελέγξει την ανάπτυξη μούχλας και βακτηριών.



1

Για να ενεργοποιήσετε τη λειτουργία ΑΥΤΟΜΑΤΟΥ ΚΑΘΑΡΙΣΜΟΥ (SELF CLEAN), πατήστε τον διακόπτη CLEAN με τη μύτη ενός στυλό.

Κάθε φορά που πιέξετε τον διακόπτη CLEAN, η ένδειξη στην οθόνη αλλάζει διαδοχικά ως εξής:

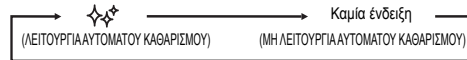

ΣΗΜΕΙΩΣΗ

- Δύο ώρες αργότερα, η κλιματιστική μονάδα θα σταματήσει αυτόματα τη λειτουργία ΑΥΤΟΜΑΤΟΥ ΚΑΘΑΡΙΣΜΟΥ (SELF CLEAN). Για να σταματήσετε άμεσα τη λειτουργία της κλιματιστικής μνάδας, πρίστε τ κουμπί ON/OFF.
- Η λειτουργία καθαρισμού δεν εκτελείται εάν έχουν επιλεγθεί οι λειτουργίες θέρμανσης και ανεμιστήρα (HEAT και FAN), ο χρονοδιακόπτης απενεργοποίησης (OFF TIMER), ή ANAMONHΣ (SLEEP).
- Η εσωτερική μονάδα ανεμιστήρα λειτουργεί για περίπου δυο ώρες στη λειτουργία ΑΥΤΟΜΑΤΟΥ ΚΑΘΑΡΙΣΜΟΥ.
- Το φωτάκι ΛΕΙΤΟΥΡΓΙΑΣ (RUN) φωτίζεται κατά την διάρκεια της λειτουργίας ΑΥΤΟΜΑΤΟΥ ΚΑΘΑΡΙΣΜΟΥ (SELF CLEAN).

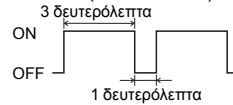

- Αν πατήσετε το κουμπί ANAMONHΣ (SLEEP), στη διάρκεια της λειτουργίας ΑΥΤΟΜΑΤΟΥ ΚΑΘΑΡΙΣΜΟΥ (SELF CLEAN), ακυρώνεται η λειτουργία ΑΥΤΟΜΑΤΟΥ ΚΑΘΑΡΙΣΜΟΥ (SELF CLEAN) και ύστερα η μονάδα θα περάσει σε λειτουργία ANAMONHΣ (SLEEP).
- Αυτή δεν είναι λειτουργία για αφαίρεση της μούχλας, μικροβίων ή βρομιάς που έχουν προσκολληθεί στη μονάδα.

Λειτουργία αυτόματης επανεκκίνησης

- Η λειτουργία αυτόματης επανεκκίνησης αποθηκεύει την κατάσταση λειτουργίας του κλιματιστικού σε περίπτωση διακοπής της τροφοδοσίας προκειμένου το κλιματιστικό να μεταβαίνει αυτόματα στην προηγούμενη κατάσταση λειτουργίας μόλις αποκατασταθεί η παροχή ρεύματος.
- Οι ακόλουθες ρυθμίσεις θα ακυρωθούν:
 - ① Οι ρυθμίσεις χρονοδιακόπτη
 - ② Η λειτουργία HIGH POWER (Υψηλή ισχύς)

ΣΗΜΕΙΩΣΗ

- Η λειτουργία αυτόματης επανεκκίνησης είναι ενεργοποιημένη από προεπιλογή κατά την παράδοση του κλιματιστικού. Αυτό προκαλείται από τη λειτουργία των βαλβίδων ελέγχου ψυκτικού αερίου ή των ηλεκτρικών εξαρτημάτων.
- Σε περίπτωση διακοπής ρεύματος χάνονται οι ρυθμίσεις του χρονοδιακόπτη. Όταν επανέλθει το ρεύμα, ρυθμίστε εκ νέου το χρονοδιακόπτη.

Συντήρηση

Πριν από τη συντήρηση

Απενεργοποιήστε την πηγή τροφοδοσίας.



- Προσέξτε να μη χυθούν υγρά στη μονάδα.
- Μην αγγίζετε τα αλουμιένια πτερύγια στη μονάδα ανταλλαγής θερμότητας.
- Σταθείτε σταθερά σε μια διπλή φορητή σκάλα ή κάποιο άλλο σταθερό αντικείμενο όταν απομακρύνεται το πλαίσιο εισόδου και το φίλτρο.

Δεν πρέπει να χρησιμοποιήσετε τα εξής είδη:

- Καυτό νερό (40 °C ή περισσότερο) Είναι πιθανόν να διαφοροποιήσει το σχήμα ή το χρώμα της μονάδας.
- Πετρέλαιο, διαλυτικά χρώματος, βενζίνη, απορρυπαντικά κτλ. Μπορεί να διαφοροποιήσουν το σχήμα ή να χαράξουν τη μονάδα.

Σε περίοδο λειτουργίας

Καθαρίστε το φίλτρο αέρα

Τα κανονικά διαστήματα γι' αυτό είναι κάθε δύο εβδομάδες

1 Αφαιρέστε το φίλτρο αέρα.

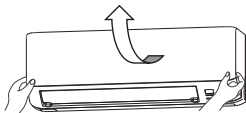

- Τραβήξτε το πλαίσιο εισαγωγής αέρα προς τα μπροστά.
- Ανασηκώστε ελαφρά τις λαβές στις δύο πλευρές του πλαισίου και αφαιρέστε το πλαίσιο τραβώντας το προς τα μπροστά.



2 Καθαρισμός

Εάν το φίλτρο είναι πολύ βρώμικο, καθαρίστε το με χλιαρό νερό (περίπου 30 °C) και στεγνώστε το καλά.

⚠ ΠΡΟΣΟΧΗ

- Μην καθαρίζετε τα φίλτρα με βραστό νερό.
- Μην τα στεγνώνετε πάνω από ανοιχτή φωτιά.
- Βγάλτε τα τραβώντας τα ελαφρά.



3 Επανατοποθετήστε το φίλτρο αέρος.

- Κρατήστε σταθερά το φίλτρο από τις δύο πλευρές όπως φαίνεται στην εικόνα δεξιά και τοποθετήστε το στη θέση του.
- Αν θέσετε τη μονάδα σε λειτουργία χωρίς τα φίλτρα αέρα, θα γεμίσει σκόνη και υπάρχει κίνδυνος να πάθει ζημιά.

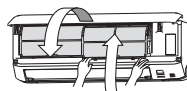

Καθαρίζοντας τη μονάδα

- Σκουπίστε τη μονάδα με ένα μαλακό, στεγνό πανί ή με την ηλεκτρική σκούπα.
- Εάν η μονάδα είναι πολύ βρώμικη, σκουπίστε τη με ένα ύφασμα που πριν έχετε βουτήξει σε χλιαρό νερό.

Καθαρισμός του πλαισίου εισόδου αέρα

- Ο πίνακας μπορεί να πλυθεί με νερό. Αφού πλύνετε το πλαίσιο με νερό, σκουπίστε το πολύ καλά ώστε να μη μείνει υγρασία και αφήστε το να στεγνώσει χωρίς να μείνει εκτεθειμένο απευθείας στο φως του ήλιου.

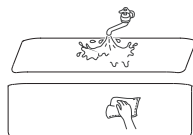

Πώς θα ανοίξετε και πώς θα κλείσετε το πλαίσιο εισόδου αέρα

Ανοιγμα

Πιάστε με τα δάχτυλά σας τις γωνίες και στις δύο πλευρές του πλαισίου και τραβήξτε το επάνω προς τα εμπρός έτσι ώστε να ανοίξει με κλίση περίπου 70 μοιρών.

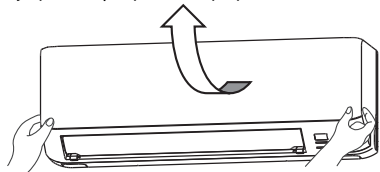

Κλείσιμο

Σπρώξτε ομοιόμορφα και τις δύο γωνίες του πλαισίου και πιέστε το ακόμη περισσότερο ελαφρά στο κέντρο.

Πώς θα αφαιρέσετε και πώς θα εγκαταστήσετε το πλαίσιο εισόδου αέρα

Αφαίρεση

Για να αφαιρέσετε το πλαίσιο εισαγωγής αέρα προκειμένου να καθαρίσετε την εσωτερική πλευρά του ή για οποιοδήποτε άλλο λόγο, ανασηκώστε το πλαίσιο σχηματίζοντας γωνία περίπου 90 μοιρών και, στη συνέχεια, τραβήξτε το προς τα μπροστά.

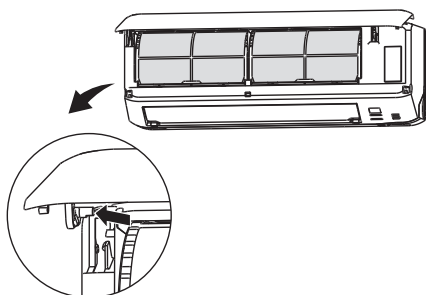

Εγκατάσταση

Περάστε τον βραχίονα του πλαισίου μέσα στην υποδοχή στο μπροστινό πλαίσιο από τη θέση που υποδεικνύεται παρακάτω, κρατήστε το πλαίσιο και από τα δύο άκρα του κατώτερου τμήματός του, κατεβάστε το αργά προς τα κάτω και ύστερα στρώξτε το ελαφρά τόσο ώστε να κουμπώσει το μάνταλο.

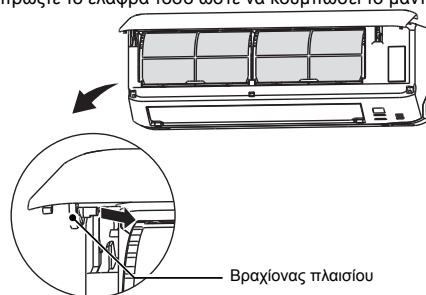

Βραχίονας πλαισίου

ΣΗΜΕΙΩΣΗ

- Η λειτουργία της θέρμανσης / ψύξης επηρεάζεται από ένα βουλωμένο, σκονισμένο, κλπ. φίλτρο αέρα και ο θόρυβος λειτουργίας γίνεται πιο δυνατός. Επίσης πιθανόν να καταλώνεται και περισσότερο ρεύμα. Παρακαλούμε καθαρίζετε τα φίλτρα του αέρα σε τακτά διαστήματα.

Στο τέλος εποχής

1 Εκτελέστε τη λειτουργία ανεμιστήρα για 2 έως 3 ώρες.

Στεγνώστε το εσωτερικό της μονάδας.

2 Διακόψτε τη λειτουργία της μονάδας και απενεργοποιήστε την πηγή τροφοδοσίας.

Η μονάδα καταναλώνει περίπου 4 W ηλεκτρικής ενέργειας ακόμη και όταν βρίσκεται εκτός λειτουργίας.
Η απενεργοποίηση της πηγής τροφοδοσίας θα βοηθήσει στην εξοικονόμηση κατανάλωσης ενέργειας και κόστους.

3 Καθαρίστε και επανατοποθετήστε τα φίλτρα.

4 Καθαρίστε και τις δύο μονάδες, την εσωτερική και την εξωτερική.

5 Αφαιρέστε τις μπαταρίες από το τηλεχειριστήριο.

Κατά την έναρξη της εποχής

1 Βεβαιωθείτε ότι τα καλώδια γείωσης δεν πιέζονται από άλλα αντικείμενα και ότι είναι συνδεδεμένα.

2 Βεβαιωθείτε ότι δεν υπάρχουν διαβρωμένα ούτε σκουριασμένα σημεία στο πλαίσιο της βάσης της εξωτερικής μονάδας.

3 Βεβαιωθείτε ότι κανένα αντικείμενο δεν εμποδίζει τη ροή του αέρα στα ανοίγματα εισαγωγής και εξαγωγής αέρα της εσωτερικής και της εξωτερικής μονάδας.

4 Ενεργοποιήστε την πηγή τροφοδοσίας.

5 Τοποθετήστε τις μπαταρίες στο τηλεχειριστήριο.

Σωστή εγκατάσταση

Κατάλληλη θέση εγκατάστασης

- Μην τοποθετείτε αντικείμενα μπροστά στην εσωτερική μονάδα, καθώς εμποδίζουν τον επαρκή εξαερισμό και τη σωστή λειτουργία της.
- Μην τοποθετείτε τη μονάδα σε χώρους:
 - Όπου υπάρχει κίνδυνος διαρροής εύφλεκτων αερίων.
 - Εκεί όπου πισιλιίζεται άφθονο λάδι.
- Είναι πιθανόν να εμφανιστεί βλάβη εξάδωσης της οξειδωσης αν η μονάδα έχει εγκατασταθεί κοντά σε πηγή όπου παράγονται θειούχα αέρια ή σε παραθαλάσσια περιοχή εκτεθειμένο στη θαλάσσια αύρα. Επικοινωνήστε με τον προμηθευτή σας.
- Το κλιματιστικό και το τηλεχειριστήριο πρέπει να βρίσκεται τουλάχιστον 1 μέτρο μακριά από συσκευή τηλεόρασης ή ραδιοφώνου.
- Αποστραγγίστε το απουγροποιημένο υγρό της εσωτερικής μονάδας σε ένα σημείο όπου να στραγγίζεται καλά.

Δώστε προσοχή σε θόρυβους κατά την λειτουργία

- Όταν εγκαθιστάτε τη μονάδα φροντίστε να επιλέξετε ένα μέρος όπου το βάρος της μονάδας να μπορεί να κρατηθεί άνετα και να μην αυξάνονται ο θόρυβος λειτουργίας ή οι κραδασμοί. Εάν μεταδίδονται κραδασμοί από τη μονάδα σε όλους τους χώρους, τοποθετήστε στηρίγματα απορρόφησης των κραδασμών μεταξύ της μονάδας και των στηριγμάτων της.
- Τοποθετήστε το κλιματιστικό σε χώρο όπου η αποβολή ζεστού ή ψυχρού αέρα και ο θόρυβος λειτουργίας που προκαλούνται από την εσωτερική και την εξωτερική μονάδα του δεν παρενοχλεί τους γύρω σας.
- Μην αφήνετε κανένα εμπόδιο κοντά στην έξοδο και εισαγωγή αέρα της εξωτερικής μονάδας. Αυτό μπορεί να προκαλέσει βλάβη καθώς και να αυξήσει το θόρυβο λειτουργίας.
- Σε περίπτωση που ακούσετε έναν ασυνήθιστο θόρυβο κατά την λειτουργία, επικοινωνήστε με τον προμηθευτή σας.

Επισκευή και συντήρηση

- Ανάλογα με το περιβάλλον λειτουργίας, το εσωτερικό του κλιματιστικού μπορεί να ρυπανθεί μετά από μερικά χρόνια λειτουργίας. Οι ρύποι επηρεάζουν την απόδοση της μονάδας. Για αυτό το λόγο, εκτός από τον συνηθισμένο καθαρισμό, προτείνεται ο τακτικός έλεγχος και η συντήρηση της μονάδας. (Με τον τρόπο αυτό εξασφαλίζετε μεγαλύτερη διάρκεια ζωής για το κλιματιστικό σας χωρίς την παρουσίαση προβλημάτων λειτουργίας.)
- Επικοινωνήστε με τον προμηθευτή σας ή έναν αποκλειστικό αντιπρόσωπο για την επισκευή και συντήρηση. (Οι επισκευές αυτές θα χρεωθούν).
 - Θα συνιστούσαμε οι επισκευές και η συντήρηση να πραγματοποιηθούν κατά την εποχή μη λειτουργίας του κλιματιστικού.
 - Εάν το καλώδιο παροχής για αυτήν τη χρήση έχει πάθει ζημιά, θα πρέπει να αντικατασταθεί μόνον από κατάστημα επισκευών εξουσιοδοτημένο από τον κατασκευαστή, διότι απαιτούνται ειδικά εργαλεία.

Ανίχνευση Βλαβών

Παρακαλούμεπραγματοποιήστε τους παρακάτω ελέγχους πριν τηλεφωνήσετε για επισκευή.

Το κλιματιστικό δεν δουλεύει καθόλου.

- Μήπως έχετε κλείσει τον κύριο διακόπτη παροχής ρεύματος;
- Έχετε ρυθμίσει τον χρονοδιακόπτη στη θέση (ON) Έναρξης Λειτουργίας;
- Μήπως έχει γίνει διακοπή ρεύματος ή έχει καεί η ασφάλεια;
- Ανεπαρκής ψύξη ή θέρμανση**
- Έχετε ρυθμίσει το θερμοστάτη στην κατάλληλη θερμοκρασία;
- Είναι καθαρό το φίλτρο του αέρα; (Όχι βουλωμένο;)
- Μήπως έχετε αφήσει πόρτες ή παράθυρα ανοιχτά;
- Μήπως χτυπάει ο ήλιος κατευθείαν στο δωμάτιο;
- Μήπως στο χώρο λειτουργεί πηγή θερμότητας;
- Μήπως υπάρχουν πάρα πολλά άτομα στο χώρο;

Αν διαπιστώσετε ότι το κλιματιστικό δεν λειτουργεί σωστά αφού ελέγξετε τα υπόλοιπα σημεία ή αν συνεχίζετε να έχετε αμφιβολίες αφού ανατρέξετε στη σελίδα 22 ή αν προκύψουν προβλήματα όπως αυτά που παρατίθενται παρακάτω, σβήστε τη μονάδα και αποταθείτε στον αντιπρόσωπό σας.

Πότε πρέπει να απευθυνθείτε στον αντιπρόσωπό σας

- Κλείστε τον κεντρικό διακόπτη παροχής ρεύματος αμέσως και ειδοποιήστε τον προμηθευτή σας σε οποιαδήποτε από τις παρακάτω περιπτώσεις:

- Η ασφάλεια ή ο διακόπτης καίγεται συνεχώς.
- Το καλώδιο υπερθερμαίνεται.
- Έχει κοπεί το κάλυμμα του καλώδιου.
- Η τηλεόραση, το ραδιόφωνο ή άλλες συσκευές παρουσιάζουν βλάβη.
- Ένας διακόπτης δεν λειτουργεί σωστά.
- Κατά τη λειτουργία ακούγεται ένας παράξενος ήχος.
- Σε περίπτωση ανωμαλίας, απενεργοποιήστε αμέσως την πηγή τροφοδοσίας και ενεργοποιήστε την ξανά μετά από 3 λεπτά. Τα προβλήματα εξακολουθούν να παρουσιάζονται εάν επανεκκινήσετε τη συσκευή από το κουμπί ON/OFF του τηλεχειριστηρίου σας.
- Οι λυχνίες RUN και TIMER στο τμήμα της οθόνης ενδείξεων της μονάδας αναβοσβήνουν γρήγορα (0,5 δευτερόλεπτο ANAMMENEΣ, 0,5 δευτερόλεπτο ΣΒΗΣΤΕΣ) ή δεν λειτουργούν.

Σημείωση

Ροή αέρα

Δεν βγαίνει αέρας όταν αρχίζει να εκτελείται η λειτουργία θέρμανσης. Το φωτάκι λειτουργίας (RUN) αναβοσβήνει αργά (1,5 δευτερόλεπτα ON, 0,5 δευτερόλεπτα OFF)	Η ροή του αέρα έχει σταματήσει για να εμποδιστεί η εκροή ψυχρού αέρα μέχρις ότου ζεσταθεί ο εναλλάκτης θερμότητας (2 με 5 λεπτά)
Κατά την εκτέλεση της λειτουργίας θέρμανσης δεν βγαίνει αέρας επί 5 έως 15 λεπτά ή βγαίνει κρύος αέρας για λίγη ώρα. Το φωτάκι λειτουργίας (RUN) αναβοσβήνει αργά (1,5 δευτερόλεπτα ON, 0,5 δευτερόλεπτα OFF)	Όταν η εξωτερική θερμοκρασία είναι χαμηλή και η υγρασία υψηλή η μονάδα μερικές φορές κάνει απόψυξη αυτομάτως. Παρακαλούμε περιμένετε. Κατά την απόψυξη πιθανόν να βγει νερό ή ατμός από την εξωτερική μονάδα.
Δεν βγαίνει αέρας όταν αρχίζει να εκτελείται η λειτουργία αφύγρανσης. (Το φωτάκι λειτουργίας (RUN) είναι αναμμένο)	Ο εσωτερικός ανεμιστήρας είναι πιθανόν να σταματήσει προκειμένου να παρεμποδίσει την επαναξέρωση της απούγραπτημένης υγρασίας για να εξοικονομήσει ενέργεια.

Θόρυβος

Ακούτε έναν γαργαριστό ήχο.	Αυτό οφείλεται στην κυκλοφορία του ψυκτικού μέσα στη μονάδα.
Ακούτε ένα σιγανό κρότο.	Αυτό συμβαίνει λόγω της θερμοαντικής διαστολής ή συστολής.
Ακούτε έναν ήχο συρισμού ή κροτάλισμα.	Αυτό προκαλείται από τη λειτουργία των βαλβίδων ελέγχου ψυκτικού αερίου ή των ηλεκτρικών εξαρτημάτων.
Ένας συριχτός θόρυβος ακούγεται από την εξωτερική μονάδα.	Αυτό σημαίνει ότι αυξάνεται ή μειώνεται η ταχύτητα περιστροφής του συμπιεστή.

Άλλα

Δεν είναι δυνατή η επανεκκίνηση της μονάδας αμέσως μετά την παύση της λειτουργίας της. (Το φωτάκι λειτουργίας (RUN) είναι αναμμένο)	Η επανεκκίνηση της μονάδας πραγματοποιείται μετά από 3 λεπτά από τη στιγμή απενεργοποίησης για λόγους ασφαλείας. Ο χρονοδιακόπτης ασφαλείας ενεργοποιεί ξανά τη μονάδα αφού παρέλθει ένα χρονικό διάστημα 3 λεπτών.
Κατά την εκτέλεση της λειτουργίας ΨΥΞΗΣ (COOL) εκλύεται ατμός.	Αυτό μπορεί να συμβεί όταν η θερμοκρασία και η υγρασία του χώρου είναι πολύ υψηλές. Αυτό εξαφανίζεται όταν η θερμοκρασία και η υγρασία ελαττώνονται. Κλείστε όλα τα παράθυρα και όλες τις πόρτες για να μην μπαίνει υγρασία από έξω.
Μυρίζει μία ελαφριά μυρωδιά.	Ίσως παρατηρήσετε μια ελαφριά μυρωδιά στον εξερχόμενο αέρα. Αυτό μπορεί να οφείλεται στην ύπαρξη καπνού ή άλλων αποσμητικών και αρωμάτων στο χώρο.
Σε περίπτωση διακοπής ρεύματος, δεν γίνεται επανεκκίνηση της μονάδας ακόμη όταν αποκατασταθεί η τροφοδοσία.	Εάν δεν έχετε ρυθμίσει τη λειτουργία αυτόματης επανεκκίνησης, δεν είναι δυνατή η αυτόματη επανεκκίνηση της μονάδας. Χρησιμοποιήστε το τηλεχειριστήριο προκειμένου να ξαναρχίσετε τη λειτουργία.
Τα σήματα του τηλεχειριστηρίου δεν λαμβάνονται.	Τα σήματα του τηλεχειριστηρίου μπορεί να μην λαμβάνονται εάν ο δέκτης σημάτων του κλιματιστικού είναι εκτεθειμένος στον ήλιο ή σε άλλη άμεση φωτεινή ακτινοβολία. Εάν αυτό συμβαίνει, εμποδίστε το ηλιακό φως ή ελαττώστε την ακτινοβολία.
Υγρασία μπορεί να συγκεντρωθεί στη σχάρα εξόδου του αέρα.	Εάν η μονάδα λειτουργεί για μεγάλο χρονικό διάστημα σε υψηλή υγρασία, μπορεί να συγκεντρωθεί υγρασία στη σχάρα της εξόδου αέρα και να στάξει.
Ο ανεμιστήρας δεν θα σταματήσει αμέσως μόλις θα σταματήσει να λειτουργεί η μονάδα.	Εσωτερικός ανεμιστήρας : Ο ανεμιστήρας δεν θα σταματήσει για 2 ώρες μετά την ρύθμιση λειτουργίας ΑΥΤΟΜΑΤΟΥ ΚΑΘΑΡΙΣΜΟΥ (SELF CLEAN). Εξωτερικός ανεμιστήρας : Ο ανεμιστήρας δεν θα σταματήσει για περίπου ένα λεπτό για να προστατευθεί η μονάδα.
Το φωτάκι ΛΕΙΤΟΥΡΓΙΑΣ (RUN) μένει αναμμένο ακόμη και αν η λειτουργία σταματήσει.	Το φωτάκι ΛΕΙΤΟΥΡΓΙΑΣ (RUN) φωτίζεται κατά την διάρκεια της λειτουργίας ΑΥΤΟΜΑΤΟΥ ΚΑΘΑΡΙΣΜΟΥ (SELF CLEAN). Το φωτάκι ΛΕΙΤΟΥΡΓΙΑΣ (RUN) σβήνει όταν η λειτουργία ΑΥΤΟΜΑΤΟΥ ΚΑΘΑΡΙΣΜΟΥ (SELF CLEAN) τελειώσει.

Λειτουργία αυτοδιάγνωσης

■ Προσπαθούμε συνεχώς να βελτιώσουμε την εξυπηρέτηση των πελατών μας καθιερώνοντας οδηγίες ελέγχου, που υποδεικνύουν τη φύση της ανωμαλίας κάθε λειτουργίας ως εξής:

Λυχνία Λειτουργίας (RUN)		Περιγραφή βλάβης	Αιτία
Η λυχνία του Χρονοδιακόπτη (TIMER) ανάβει	αναβοσβήνει 1-φορές	Σφάλμα αισθητήρα 1 εναλλάκτη θερμότητας εσωτερικού χώρου	• Κομμένο καλώδιο του αισθητήρα 1 του εναλλάκτη θερμότητας, ελαττωματική σύνδεση
	αναβοσβήνει 2-φορές	Ανωμαλία του αισθητήρα θερμοκρασίας του χώρου	• Κομμένο καλώδιο του αισθητήρα θερμοκρασίας χώρου, κακή σύνδεση
	αναβοσβήνει 5-φορές	Σφάλμα κυκλώματος	• Βλάβη στο κύκλωμα ή κακή σύνδεση ακροδέκτη
	αναβοσβήνει 6-φορές	Ανωμαλία του εσωτερικού ανεμιστήρα	• Ελαττωματικό μοτέρ ανεμιστήρα, κακή σύνδεση
	αναβοσβήνει 7-φορές	Το ψυκτικό υγρό δεν είναι αρκετό Βάνα τροφοδοσίας κλειστή	• Το ψυκτικό υγρό δεν είναι αρκετό - πιθανή διαρροή • Η βάνα τροφοδοσίας είναι κλειστή

Λυχνία Χρονοδιακόπτη (TIMER)		Περιγραφή βλάβης	Αιτία
Η λυχνία Λειτουργίας (RUN) συνεχίζει να ανάβει	αναβοσβήνει 1-φορές	Ανωμαλία του αισθητήρα εξωτερικής θερμοκρασίας	• Κομμένο καλώδιο του εξωτερικού αισθητήρα, κακή σύνδεση
	αναβοσβήνει 2-φορές	Σφάλμα αισθητήρα εναλλάκτη θερμότητας εξωτερικού χώρου	• Σπασμένο σύρμα αισθητήρα εναλλάκτη θερμότητας, κακή σύνδεση συνδέσμου
	αναβοσβήνει 4-φορές	Σφάλμα στον αισθητήρα του σωλήνα εκροής	• Κομμένο καλώδιο του αισθητήρα του σωλήνα εκροής

Η λυχνία Λειτουργίας (RUN) ανάβει		Περιγραφή βλάβης	Αιτία
Η λυχνία Λειτουργίας (RUN) ανάβει	αναβοσβήνει 1-φορές	Διακοπή ρεύματος	• Εμπλοκή του συμπιεστή, ανοιχτή φάση στην έξοδο του συμπιεστή, βραχυκύκλωμα στο τρανζίστορ ισχύος, κλειστή βαλβίδα ελέγχου
	αναβοσβήνει 2-φορές	Πρόβλημα στην εξωτερική μονάδα	• Σπασμένο σύρμα συμπιεστή • Παρεμπόδιση του συμπιεστή
	αναβοσβήνει 3-φορές	Υπερβολική τάση τροφοδοσίας	• Λειτουργία υπό υπερβολικό φορτίο, υπερβολικό φορτίο ψύξης
	αναβοσβήνει 4-φορές	Σφάλμα του τρανζίστορ ισχύος	• Χαλασμένο τρανζίστορ ισχύος
	αναβοσβήνει 5-φορές	Υπερθέρμανση του συμπιεστή	• Έλλειψη αερίου, ελαττωματικός αισθητήρας του σωλήνα εκροής, κλειστή βαλβίδα ελέγχου
	αναβοσβήνει 6-φορές	Λανθασμένη μετάδοση σήματος	• Προβληματική πηγή τροφοδοσίας, κομμένο καλώδιο σήματος, ελαττωματικές πλακέτες εσωτερικής/εξωτερικής μονάδας
	αναβοσβήνει 7-φορές	Βλάβη υπαίθριου κινητήρα ανεμιστήρα	• Ελαττωματικός κινητήρα ανεμιστήρα, κακοτεχνία σύνδεσης ρευματοδότη
	Αναβοσβήνει συνέχεια	Προστασία υψηλής πίεσης κατά την ψύξη	• Υπερβολικό φορτίο ψύξης, βραχυκύκλωμα στην εξωτερική μονάδα

Η λυχνία (RUN) αναβοσβήνει 2-φορές	αναβοσβήνει 2-φορές	Εμπλοκή ρότορα	• Ελαττωματικός συμπιεστής • Ανοιχτή φάση στο συμπιεστή • Ελαττωματικοί πίνακες εξωτερικής μονάδας
------------------------------------	---------------------	----------------	--



MITSUBISHI HEAVY INDUSTRIES THERMAL SYSTEMS, LTD.

16-5 Konan 2-chome, Minato-ku, Tokyo, 108-8215, Japan
<http://www.mhi-mth.co.jp/en/>

MITSUBISHI HEAVY INDUSTRIES AIR-CONDITIONING EUROPE, LTD.

5 The Square, Stockley Park, Uxbridge, Middlesex, UB11 1ET, United Kingdom
Tel : +44-333-207-4072
Fax: +44-333-207-4089
<http://www.mhiae.com/>