



# 2024

Οικιακός Κλιματισμός  
Συστήματα Multi

# Προσφέροντας ενεργειακά αποδοτικές και τεχνολογικά προηγμένες λύσεις

## Οικιακά συστήματα κλιματισμού

Τι λύσεις μπορεί να προσφέρει ένα σύστημα κλιματισμού της Mitsubishi Heavy Industries:

- Διατήρηση της άνεσης με γρήγορη ψύξη/θέρμανση
- Εξοικονόμηση ενέργειας για ένα βιώσιμο μέλλον
- Καινοτόμο σχεδίαση κατάλληλη για όλους τους εσωτερικούς χώρους
- Αξιοπίστο σύστημα κλιματισμού για μακροχρόνια χρήση

Η προηγμένη τεχνολογία της Mitsubishi Heavy Industries μπορεί να προσφέρει μια ποικιλία λύσεων.

### Κομψός διαχρονικός σχεδιασμός

Οι σειρές συστημάτων κλιματισμού ZSX και ZS διαθέτουν καινοτόμο σχεδιασμό με στρογγυλεμένο περίγραμμα που ταιριάζει στον εσωτερικό χώρο κάθε κατοικίας.



Σειρά ZSX



Σειρά ZS

### Αθόρυβη Λειτουργία και Άνεση

Η Mitsubishi Heavy Industries Thermal Systems προσφέρει ένα μοναδικά διακριτικό σύστημα κλιματισμού, αθόρυβο και άνετο, που παρέχει ροή αέρα με ακρίβεια και έλεγχο της απόδοσης.

### Εξοικονόμηση ενέργειας

Υψηλή εξοικονόμηση ενέργειας με άνεση. Παρέχει στον χρήστη πολλαπλές λύσεις άνεσης και εξοικονόμησης ενέργειας. Όλα τα μοντέλα μπορούν να επιτύχουν υψηλή ενεργειακή απόδοση με χρήση των τεχνολογιών της Mitsubishi Heavy Industries, όπως συμπίεστής υψηλής απόδοσης, τεχνολογία DC PAM inverter κ.α.



#### Πιστοποίηση Eurovent

Το σήμα της Eurovent εγγυάται ότι τα προϊόντα που φέρουν αυτήν την ειδική σήμανση έχουν ελεγχθεί από μια ανεξάρτητη και διαπιστευμένη αρχή και πραγματικά αποδίδουν τις μετρήσεις που δημοσιεύει ο κατασκευαστής.



#### Βραβείο σχεδιασμού για την Mitsubishi Heavy Industries Μονάδα συστήματος κλιματισμού SRK-ZSX

Η Mitsubishi Heavy Industries έχει βραβευθεί το 2017 με το Βραβείο Σχεδιασμού Silver A' στην κατηγορία 'Τεχνολογία και Τεχνικός Σχεδιασμός' για τις μονάδες κλιματισμού της Σειράς Diamond SRK-ZSX. Δημιουργήθηκε για να καλύψει τις υψηλές απαιτήσεις της ευρωπαϊκής αγοράς συστημάτων κλιματισμού.

## ΠΕΡΙΕΧΟΜΕΝΑ

- ΕΙΣΑΓΩΓΗ	2
- ΣΕΙΡΑ ΠΡΟΪΟΝΤΩΝ	4
- ΠΡΟΗΓΜΕΝΗ ΤΕΧΝΟΛΟΓΙΑ	6
- ΡΟΗ ΑΕΡΑ	8
- ΚΑΘΑΡΟΣ ΑΕΡΑΣ	10
- ΕΞΟΙΚΟΝΟΜΗΣΗ ΕΝΕΡΓΕΙΑΣ	12
- ΑΝΕΣΗ & ΕΥΚΟΛΙΕΣ	13
- ΛΕΙΤΟΥΡΓΙΕΣ	18
- ΔΙΑΙΡΟΥΜΕΝΟΥ ΤΥΠΟΥ	20
- ΜΟΝΑΔΑ ΤΟΙΧΟΥ ΔΙΑΙΡΟΥΜΕΝΟΥ ΤΥΠΟΥ	20-29
- ΜΟΝΑΔΑ ΔΑΠΕΔΟΥ ΔΙΑΙΡΟΥΜΕΝΟΥ ΤΥΠΟΥ	30
- ΜΟΝΑΔΑ ΑΕΡΑΓΩΓΟΥ ΧΑΜΗΛΟΥ ΠΡΟΦΙΛ	31
- ΜΟΝΑΔΑ ΑΕΡΑΓΩΓΟΥ ΜΕΣΑΙΑΣ ΣΤΑΤΙΚΗΣ	32
- ΜΟΝΑΔΑ ΔΙΑΙΡΟΥΜΕΝΟΥ ΤΥΠΟΥ ΚΑΣΕΤΑΣ 4 ΚΑΤΕΥΘΥΝΣΕΩΝ	33
- ΣΥΣΤΗΜΑ MULTI-SPLIT	34
- ΣΥΣΤΗΜΑΤΑ ΕΛΕΓΧΟΥ	40

























































## Άνεση

Ελέγξτε το σύστημα κλιματισμού σας από οπουδήποτε, οποτεδήποτε με το προαιρετικό ασύρματο σύστημα ελέγχου.













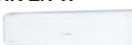

# ΣΕΙΡΑ ΠΡΟΪΟΝΤΩΝ

■ ΔΙΑΙΡΟΥΜΕΝΟΥ ΤΥΠΟΥ

Μοντέλο		Εύρος Απόδοσης (kW: Ονομαστική απόδοση ψύξης)												
		1.5	2.0	2.5	3.5	4.0	4.5	5.0	6.0	6.3	7.1	8.0	10.0	
ΜΟΝΑΔΑ ΤΟΙΧΟΥ	<b>Σειρά Diamond</b> <b>SRK-ZSX-W,-WF</b>  *1 		● 	● 	● 				● 	● 				
	<b>Σειρά Diamond</b> <b>SRK-ZR-W,-WF</b>  									● 	● 	● 	● 	● 
	<b>Σειρά Premium</b> <b>SRK-ZS-W,-WF</b>  *1 		● 	● 	● 				● 					
	<b>Σειρά Plus</b> <b>SRK-ZTL-W</b>  		● 	● 	● 	● 			● 		● 	● 		
	<b>Σειρά Professional</b> <b>SRK-ZSP-W</b>  			● 	● 			● 	● 					
	<b>Σειρά Professional</b> <b>DXK-W</b>  			● 	● 			● 	● 					
ΜΟΝΑΔΑ ΔΑΠΕΔΟΥ – ΤΥΠΟΥ ΚΟΝΣΟΛΑΣ	<b>SRF-ZS-W</b> <b>SRF-ZSX-W</b>  			● 	● 			● 						
	<b>SRR-ZS-W</b>  			● 	● 									
ΜΟΝΑΔΑ ΤΥΠΟΥ ΚΑΣΕΤΑΣ	<b>FDTC-VH</b>  			● 	● 	● 		● 	● 					

■ ΣΥΣΤΗΜΑ MULTI-SPLIT

		SCM-ZS-W 						
Μοντέλο (kW)		4.0	4.5	5.0	6.0	7.1	8.0	10.0
Αριθμός συνδεδεμένων εσωτ. μονάδων		2		2 - 3		2 - 4		2 - 5
Εξωτερική μονάδα*1								
Εσωτερική μονάδα (kW)								
ΜΟΝΑΔΑ ΤΟΙΧΟΥ	SRK-ZSX-W 	2.0	●	●	●	●	●	●
		2.5	●	●	●	●	●	●
		3.5	●	●	●	●	●	●
		5.0			●	●	●	●
		6.0				●	●	●
	SRK-ZR-W 	7.1					●	●
		8.0						●
	SRK-ZS-W 	2.0	●	●	●	●	●	●
		2.5	●	●	●	●	●	●
		3.5	●	●	●	●	●	●
		5.0			●	●	●	●
	SKM-ZSP-W 	2.0	●	●	●	●	●	●
		2.5	●	●	●	●	●	●
		3.5	●	●	●	●	●	●
SRF-ZS(X)-W 	2.5	●	●	●	●	●	●	
	3.5	●	●	●	●	●	●	
	5.0			●	●	●	●	
SRR-ZS-W 	2.5	●	●	●	●	●	●	
	3.5	●	●	●	●	●	●	
	5.0			●	●	●	●	
	6.0				●	●	●	
FDTC-VH 	2.5	●	●	●	●	●	●	
	3.5	●	●	●	●	●	●	
	5.0			●	●	●	●	
	6.0				●	●	●	
ΜΟΝΑΔΑ ΑΕΡΑΓΩΓΟΥ ΜΕΣΑΙΑΣ ΣΤΑΤΙΚΗΣ FDUM-VH 	5.0			●	●	●	●	

\*1 Η ενεργειακή κλάση εξαρτάται από τις συνδεδεμένες εσωτερικές μονάδες.

\*2 Μπορεί επίσης να συνδεθεί τύπος διαφορετικού χρώματος.

# ΠΡΟΗΓΜΕΝΗ ΤΕΧΝΟΛΟΓΙΑ ΥΨΗΛΗ ΑΠΟΔΟΣΗ

## Φροντίδα για το Περιβάλλον

Έχουν πραγματοποιηθεί πολλές αλλαγές στον σχεδιασμό και μηχανολογικές εξελίξεις προκειμένου να βελτιωθεί η ενεργειακή απόδοση των προϊόντων μας καθώς και να εξασφαλιστεί ότι είναι φιλικά προς το περιβάλλον.

### Υψηλή απόδοση: Έως Κλάση A+++

Σε όλα τα μοντέλα της Mitsubishi Heavy Industries Thermal Systems επιτυγχάνεται εποχιακός βαθμός ενεργειακής απόδοσης από A<sup>+</sup> έως A<sup>+++</sup>.

Επιτυγχάνεται σημαντική ενεργειακή εξοικονόμηση τόσο στην ψύξη, όσο και στη θέρμανση, χάρη στην τεχνολογία DC PAM Inverter και τον διπλό περιστροφικό συμπιεστή DC. (Σειρά ZSX)



Υψηλότερη ενεργειακή κλάση (SEER/SCOP)

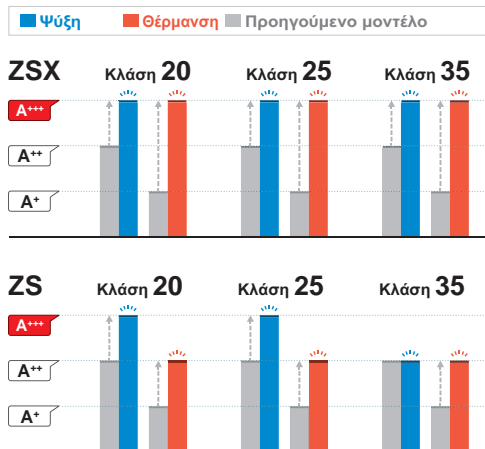

ΑΜΕΣΟΣ ΕΛΕΓΧΟΣ ΥΨΗΛΗΣ ΑΠΟΔΟΣΗΣ

### DC PAM inverter

Ένα σύστημα με τεχνολογία inverter έχει ορισμένα πλεονεκτήματα στην απόδοση συγκριτικά με ένα σύστημα σταθερής ταχύτητας. Για παράδειγμα, η μεταβαλλόμενη απόδοση του συμπιεστή του μπορεί να εξασφαλίσει γρήγορη θέρμανση μετά την εκκίνηση και την επίτευξη της επιλεγμένης θερμοκρασίας ταχύτερα.

Το σύστημα κλιματισμού στη συνέχεια επιβραδύνει την ταχύτητα του συμπιεστή του για να εξοικονομήσει ενέργεια, διατηρώντας συνθήκες άνεσης. Επιπλέον, ο συμπιεστής κινείται με κινητήρα συνεχούς ρεύματος (DC) παρέχοντας υψηλότερη απόδοση.



Κινητήρας συμπιεστή συνεχούς ρεύματος (DC)

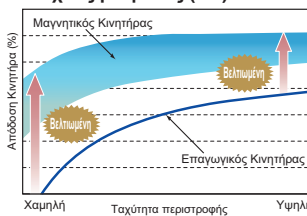

Κορυφαία άνεση και ενεργειακή απόδοση που επιτυγχάνεται με μεγάλη ισχύ εξόδου και βελτιστοποιημένο σύστημα ελέγχου.

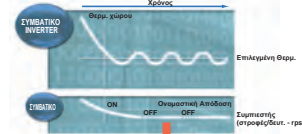

Η λιγότερο προηγμένη τεχνολογία δεν αντιμετωπίζει το ζήτημα των κύκλων ON/OFF.

ΥΨΗΛΗ ΑΠΟΔΟΣΗ

### Διπλός Περιστροφικός Συμπιεστής DC

Ο νέος διπλός περιστροφικός συμπιεστής DC λειτουργεί πολύ αποδοτικά σε μεγάλο εύρος συνθηκών από τις χαμηλές έως τις υψηλές ταχύτητες.

Παράλληλα, επιτυγχάνονται χαμηλά επίπεδα κραδασμών και θορύβων και υψηλή απόδοση χάρη στη βελτιστοποίηση της διάστασης των μηχανικών μερών και στην εφαρμογή κινητήρα νεοδυμίου υψηλής ισχύος.



Σε όλα τα μοντέλα της σειράς ZSX

### Μεγάλο εύρος λειτουργίας

Η νέα μας προηγμένη τεχνολογία έχει επεκτείνει το εύρος λειτουργίας θέρμανσης και ψύξης.

Αυτό επιτρέπει την εγκατάσταση μονάδων με λειτουργία θέρμανσης και ψύξης σε συνθήκες χαμηλής θερμοκρασίας έως τους -20°C. (Σειρά ZSX)

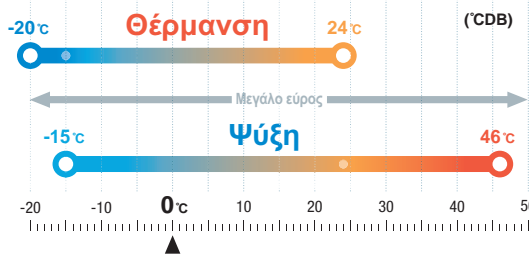

\* Για τις αποδόσεις σε συνθήκες χαμηλής θερμοκρασίας, ανατρέξτε στο τεχνικό εγχειρίδιο

# ΠΡΟΗΓΜΕΝΕΣ ΤΕΧΝΟΛΟΓΙΕΣ

Οι πιο σύγχρονες τεχνολογίες μας (Σειρά ZSX)

## [ Εξωτερική μονάδα ]

### Έλικα ανεμιστήρα

Ο συνδυασμός έλικας ανεμιστήρα και κινητήρα ανεμιστήρα έχει βελτιστοποιηθεί προκειμένου να διατηρηθεί η απόδοση των προηγούμενων μοντέλων με μικρότερη ηλεκτρική κατανάλωση. Τα ανωτέρω μαζί με τη γρίλια μορφής φύλλου έχουν αυξήσει την απόδοση κατά 5% και έχουν μειώσει το θόρυβο.



Ανεμιστήρας με οδόντωση

### Ηλεκτρονικές πλακέτες με επικάλυψη πυριτίου

Η πλακέτα τυπωμένου κυκλώματος της εξωτερικής μονάδας είναι καλυμμένη με πυρίτιο. Διαρκεί περισσότερο καθώς αντέχει στην υγρασία.

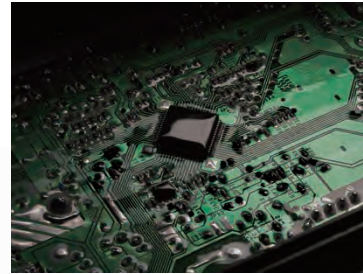

### Εναλλάκτης

Χάρη στην αλλαγή της διαμόρφωσης των πτερυγίων από επίπεδη λαμαρίνα, στο σχεδιασμό πτερυγίων τύπου M, η απόδοση έχει αυξηθεί κατά 10%. Αυτή η ανάγλυφη διαμόρφωση παρέχει βέλτιστη ισορροπία μεταφοράς θερμότητας και ροής αέρα.

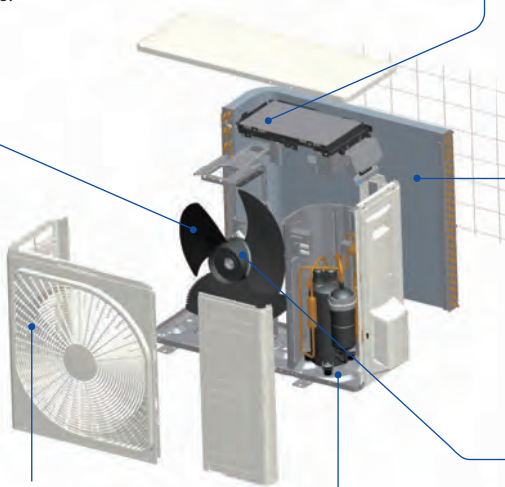
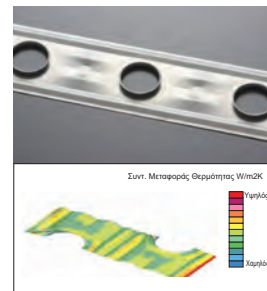

### Γρίλια μορφής φύλλου

Η γρίλια ακτινικής μορφής έχει εξελιχθεί προκειμένου να εξέρχεται αποδοτικά ο αέρας από τη γρίλια. Η μείωση του φορτίου του κινητήρα και της έλικας του ανεμιστήρα οδηγεί σε μεγαλύτερη ενεργειακή απόδοση και συνεισφέρει σε πιο αθόρυβη λειτουργία.

### Κορυφαία αντιδιαβρωτική προστασία με γαλβανισμένη εν θερμώ λαμαρίνα χάλυβα

Στη βάση των εξωτερικών μονάδων τοποθετείται γαλβανισμένη εν θερμώ λαμαρίνα για κορυφαία αντιδιαβρωτική προστασία. Διαθέτει κορυφαίες ιδιότητες αντιδιαβρωτικής προστασίας και αντοχής στις γρατζουνιές συγκριτικά με τα συμβατικά υλικά.



### Κινητήρας συνεχούς ρεύματος

Ο κινητήρας συνεχούς ρεύματος του ανεμιστήρα προσφέρει υψηλή απόδοση & μεγάλη ισχύ

### Τρεις Αισθητήρες

Ο έλεγχος της θερμοκρασίας και της υγρασίας του χώρου είναι πολύ σημαντικός για την άνετη διαβίωση των ανθρώπων. Η χρήση τριών αισθητήρων για τον έλεγχο της εσωτερικής θερμοκρασίας, της εσωτερικής υγρασίας και της εξωτερικής θερμοκρασίας επιτρέπει στη μονάδα να παρέχει βέλτιστο κλιματισμό.



Αισθητήρας εσωτ. θερμοκρασίας και υγρασίας



Αισθητήρας εξωτ. θερμοκρασίας

## [ Εσωτερική μονάδα ]

### Εναλλάκτης

Ο βέλτιστος συνδυασμός της διαμόρφωσης των πτερυγίων και των χαλκοσωλήνων έχει μεγιστοποιήσει τη παροχή αέρα χωρίς αύξηση του πλάτους της εσωτερικής μονάδας. Ο βαθμός απόδοσης του εναλλάκτη έχει βελτιωθεί εντυπωσιακά κατά 33% συγκριτικά με εκείνον των προηγούμενων μοντέλων. Τα πτερύγια επιτυγχάνουν μέγιστη ροή αέρα και εξοικονόμηση ενέργειας ταυτόχρονα.

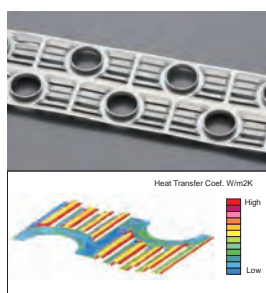

### Κινούμενη μάσκα εισαγωγής αέρα

Με την εφαρμογή κινούμενης μάσκας εισαγωγής αέρα, επιτυγχάνεται ελαχιστοποίηση της αντίστασης αέρα και μοντέρνος σχεδιασμός.



\* Η σελίδα αυτή περιγράφει κυρίως τη σειρά ZSX.

# ΡΟΗ ΑΕΡΑ

## Τεχνολογία Jet Air Αθόρυβη Ροή Αέρα & Μεγάλη Εμβέλεια

Χρησιμοποιήσαμε την ίδια τεχνολογία αεροδυναμικής ανάλυσης που χρησιμοποιείται στην ανάπτυξη αεριωθούμενων κινητήρων (jet).



Στο σχεδιασμό των διόδων αέρα των κλιματιστικών χρησιμοποιήσαμε τεχνολογία CFD (computational fluid dynamics - υπολογιστική ρευστομηχανική) που χρησιμοποιείται στο σχεδιασμό του σχήματος των πτερυγίων των αεριωθούμενων κινητήρων, προκειμένου να αναπτύξουμε το ιδανικό σύστημα διόδων αέρα (κυκλοφορία αέρα). Το ισχυρό ρεύμα αέρα που δημιουργείται από αυτό το σύστημα διόδων μπορεί να προσφέρει μεγάλες παροχές χωρίς μεγάλη κατανάλωση ισχύος. Ταυτόχρονα, προσφέρει μια ομοιόμορφη ήπια αύρα σε κάθε γωνιά του δωματίου.



(C)Mitsubishi Aircraft Corporation

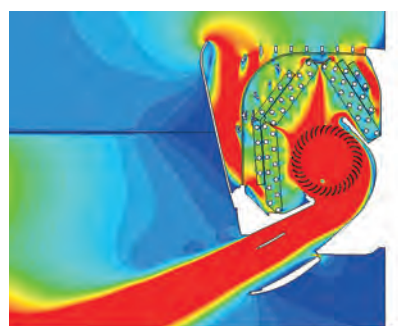
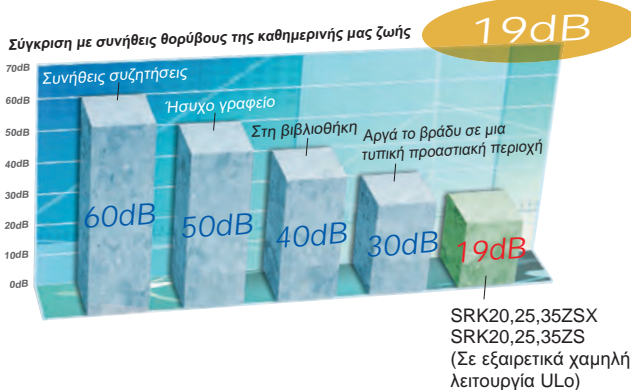

Γρήγορη ← → Αργή  
Τα χρώματα στην εικόνα δείχνουν την ταχύτητα του αέρα.

## Ροή Αέρα Μεγάλης Εμβέλειας

Η τεχνολογία Jet Air επιτυγχάνει ροή αέρα μεγάλης εμβέλειας. Κατάλληλη για μεγάλα καθιστικά και καταστήματα τα οποία απαιτούν ροή αέρα μεγάλης εμβέλειας ώστε να επιτύχουν άμεσα το επιθυμητό επίπεδο άνεσης.



SRK60ZSX  
(σε λειτουργία ψύξης)

17m



SRK100ZR  
(σε λειτουργία ψύξης)

20m

Ισχυρή

## Διπλό Πτερύγιο Μεγάλο και Μικρό

Τα διπλά πτερύγια μπορούν να ελέγχουν τη βελτιστοποιημένη ροή αέρα, οριζόντια με ροή αέρα μεγάλης εμβέλειας στην ψύξη, ισχυρή και καθοδική ροή αέρα στη θέρμανση, προσφέροντας συνθήκες θερμικής άνεσης στο χώρο.







Προγραμματισμένη κατανομή αέρα

## 3D AUTO Κατακόρυφα + Οριζόντια Πολλαπλοί κινητήρες για 3 ανεξάρτητους χειρισμούς

Το 3D AUTO ενεργοποιείται με ένα πλήκτρο και πολλαπλοί κινητήρες πραγματοποιούν τρεις ανεξάρτητους χειρισμούς ροής αέρα.

Η ομοιόμορφη και αθόρυβη ροή αέρα φτάνει σε κάθε γωνία του χώρου, επιτυγχάνοντας οικονομική λειτουργία και ελαχιστοποιώντας τις ενεργειακές απώλειες.

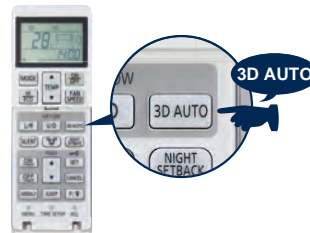
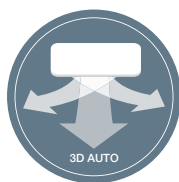

Χάρη στον αυτόματο έλεγχο της παροχής αέρα και της κατεύθυνσης ροής αέρα, μπορεί να πραγματοποιηθεί αποτελεσματικά ο άνετος κλιματισμός σε ολόκληρο το χώρο.

Στη λειτουργία ψύξης ο ψυχρός αέρας ρέει απευθείας προς την οροφή, όχι απευθείας προς τα άτομα στο χώρο. Η ροή ψυχρού αέρα άνεσης διαδίδεται μέσω της οροφής σαν μία δροσερή αύρα.

Στη λειτουργία θέρμανσης, η ροή θερμού αέρα μπορεί να κατευθυνθεί απευθείας προς το δάπεδο. Στη συνέχεια ο θερμός αέρας κατανέμεται κατά μήκος του δαπέδου επιτυγχάνοντας βέλτιστη άνεση.

### Προγραμματισμένη λειτουργία 3D AUTO

**Υψηλή ισχύς (Ταχέως)      Δροσερή αύρα      Θέρμανση Δαπέδου**

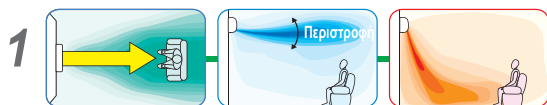

**Ευρεία περιστροφή (Για κάθε γωνία)**

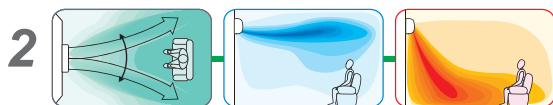

**Κεντρική ροή αέρα (Σε μακρινή απόσταση)**

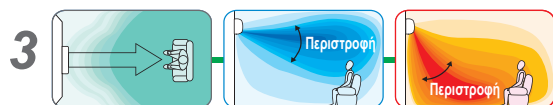

**Ευρεία ροή αέρα (Ισοκαταμεμημένα)**

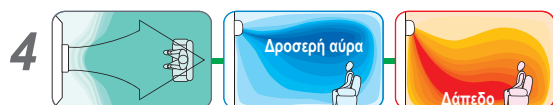

### Οριζόντιες περιστροφές σε 8 κατευθύνσεις

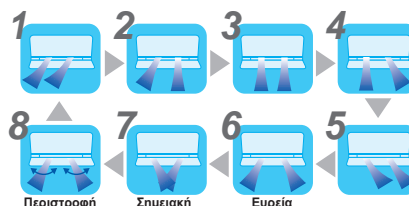

Η κατεύθυνση ροής αέρα από τη δεξιά και την αριστερή γρίλια μπορεί να ελεγχθεί ανεξάρτητα. Μπορούν να επιλεγθούν 8 διαφορετικές ρυθμίσεις ροής αέρα.

# ΚΑΘΑΡΟΣ ΑΕΡΑΣ

Αυτή είναι η μοναδική τεχνολογία ελέγχου θερμοκρασίας και υγρασίας για την αδρανοποίηση των αλλεργιογόνων

## Λειτουργία Αδρανοποίησης Αλλεργιογόνου

Αυτή ενεργοποιείται πιέζοντας το πλήκτρο "allergen" στο τηλεχειριστήριο και διαρκεί για 90 λεπτά πριν σταματήσει αυτόματα. Εξουδετερώνει όλα τα βακτήρια που συγκεντρώνονται στην επιφάνεια του αντι-αλλεργιογόνου φίλτρου χάρη στον έξυπνο συνδυασμό των ρυθμίσεων θερμοκρασίας και υγρασίας.

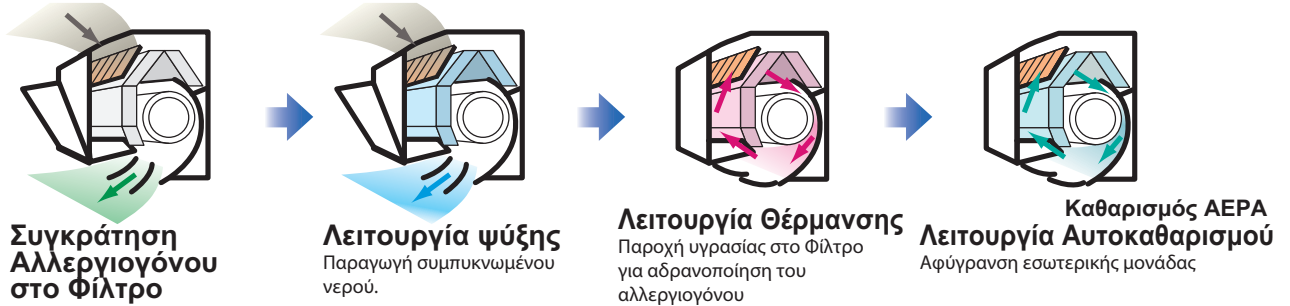

## Λειτουργία Αυτοκαθαρισμού

Η λειτουργία αυτοκαθαρισμού διαρκεί για 2 ώρες μετά από το σταμάτημα της κανονικής λειτουργίας της μονάδας. Η εσωτερική μονάδα αφυγραίνεται και εμποδίζεται η ανάπτυξη μούχλας. Οι χρήστες μπορούν να επιλέξουν εάν αυτή η λειτουργία θα χρησιμοποιείται ή όχι.

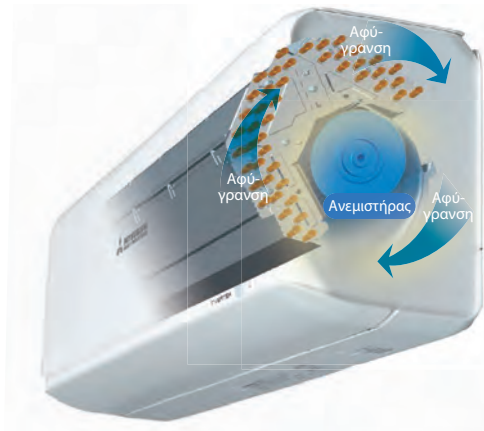

**Κατάσταση μούχλας μετά από μία εβδομάδα**  
**Όταν δεν εκτελείτε τη "Λειτουργία Αυτοκαθαρισμού"**

↓  
Ανάπτυξη μυκητώδους μυκηλίου (μούχλας)

Μυκητώδεις μυκήλιο

Σπόρος μούχλας

**Όταν εκτελείτε τη "Λειτουργία Αυτοκαθαρισμού"**

↓  
Ο σπόρος της μούχλας δεν αναπτύσσεται.

Σπόρος μούχλας

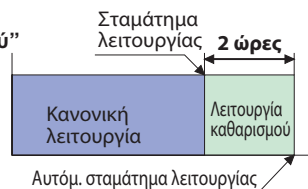

## Φίλτρο Αδρανοποίησης Αλλεργιογόνου

Ειδικά ένζυμα αδρανοποιούν τα αλλεργιογόνα και τα βακτήρια.



Το φίλτρο αδρανοποίησης αλλεργιογόνου αποσυνθέτει τη γύρη<sup>1</sup>, τις ψείρες<sup>1</sup> και τα αλλεργιογόνα που ζουν στο δέρμα των γατών και αλλού και τα αδρανοποιεί. Το μυστικό της αδρανοποίησης βρίσκεται στο μείγμα Ενζύμων. Αδρανοποιεί όχι μόνο τα αλλεργιογόνα αλλά και όλα τα είδη βακτηρίων<sup>2</sup>, μούχλας και μικροβίων<sup>3</sup>. Ακόμη κι αν τα αλλεργιογόνα και τα βακτήρια, κλπ. απελευθερωθούν από το φίλτρο, αυτά είναι αδρανή, οπότε ο αέρας στο δωμάτιό σας διατηρείται καθαρός.

\*1 Μέθοδος δοκιμής:  
Χρωματομετρική μέθοδος ELISA.  
Εργαστήριο:  
Ανεξάρτητη διοικητική αρχή εθνικό σύστημα υγείας Νοσοκομείο Sagamihara, No.1536

\*2 Μέθοδος δοκιμής:  
Χρωματομετρική μέθοδος ELISA / Μέθοδος φθορισμού ELISA.  
Εργαστήριο:  
Ανεξάρτητη διοικητική αρχή εθνικό σύστημα υγείας Νοσοκομείο Sagamihara, No.1536

\*3 Μέθοδος δοκιμής:  
TCID (Ποσοστό μόλυνσης 50%).  
Εργαστήριο:  
Ίδρυμα Kitazato Κέντρο Περιβαλλοντικής Επιστήμης, No.15-0145



# ΕΞΟΙΚΟΝΟΜΗΣΗ ΕΝΕΡΓΕΙΑΣ



## Λειτουργία Eco

Ο αυτόματος έλεγχος εξοικονόμησης ενέργειας πραγματοποιείται με την ανίχνευση ανθρώπινης δραστηριότητας. Η ανθρώπινη δραστηριότητα ανιχνεύεται μέσω αισθητήρα υπέρυθρων εγκατεστημένου στη μονάδα. Το κλιματιστικό προσαρμόζει την απόδοση ψύξης/θέρμανσης ανάλογα με την χαμηλή/υψηλή απαίτηση.

Οικονομική λειτουργία ψύξης. Το κλιματιστικό προσαρμόζει την απόδοσή του χαμηλότερα και μεταβαίνει σε έλεγχο εξοικονόμησης ενέργειας όταν ανιχνεύεται χαμηλή δραστηριότητα.

Οικονομική λειτουργία θέρμανσης. Το κλιματιστικό προσαρμόζει την απόδοσή του χαμηλότερα και μεταβαίνει σε έλεγχο εξοικονόμησης ενέργειας όταν ανιχνεύεται υψηλή δραστηριότητα.

Όταν ο αισθητήρας δεν ανιχνεύει παρουσία ανθρώπων στο χώρο, η μονάδα μειώνει αυτόματα την απορροφούμενη ισχύ σε ενδιάμεσο επίπεδο μετά από περίπου 15 λεπτά και επανέρχεται σε κανονική λειτουργία μόλις οι άνθρωποι επιστρέψουν στο χώρο.

## Σε λειτουργία ψύξης

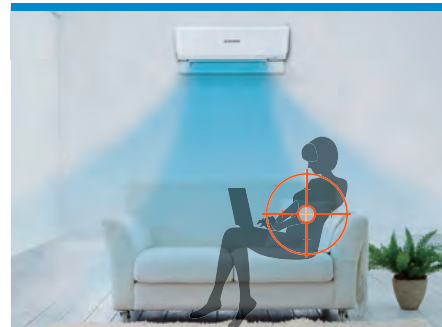

Προσαρμόζεται σε ενδιάμεση λειτουργία όταν υπάρχει μικρή κίνηση στο χώρο.

## Σε λειτουργία θέρμανσης



Προσαρμόζεται σε ενδιάμεση λειτουργία όταν υπάρχει αρκετή κίνηση στο χώρο.

## Auto Off

Το κλιματιστικό διακόπτει τη λειτουργία και μεταβαίνει σε λειτουργία "stand-by" μετά από απουσία 1 ώρας. Ενεργοποιείται ξανά όταν ανιχνευτεί ανθρώπινη δραστηριότητα εντός 12 ωρών ή απενεργοποιείται μετά από απουσία 12 ωρών.

\*Μπορεί επίσης να ρυθμιστεί να απενεργοποιείται μετά από δύο ώρες.

### Απουσία



Ενδιάμεση λειτουργία

Η ισχύς μειώνεται όταν δεν υπάρχει κανείς στο χώρο.

### Μετά από 1 ώρα



Αναμονή

Δεν χρειάζεται να ανησυχείτε, ακόμη και αν ξεχάσετε να απενεργοποιήσετε το κλιματιστικό. Το κλιματιστικό παραμένει εκτός λειτουργίας έως ότου ανιχνευτεί ανθρώπινη δραστηριότητα.

### Επιστροφή στο χώρο

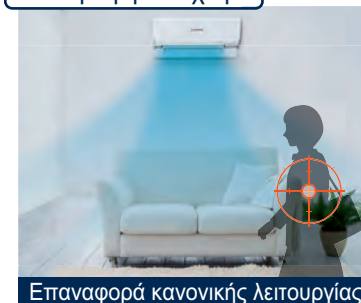

Επαναφορά κανονικής λειτουργίας

Λειτουργεί αυτόματα στην προεπιλεγμένη λειτουργία εάν επιστρέψετε στο χώρο εντός δώδεκα ωρών.

## Λειτουργία Fuzzy Auto

Οι αισθητήρες θερμοκρασίας και υγρασίας ελέγχουν τις συνθήκες του χώρου.

Η μονάδα ελέγχει αυτόματα τον τρόπο λειτουργίας και τη ρύθμιση θερμοκρασίας, ώστε να λειτουργεί αποδοτικά.

Ο τρόπος λειτουργίας και η απόδοση ψύξης/θέρμανσης ελέγχονται αυτόματα με βάση την επιλεγμένη θερμοκρασία.

Η λειτουργία Fuzzy Auto προσφέρει αυτόματο έλεγχο θερμοκρασίας άνεσης, ακόμη και στις απότομες αλλαγές των καιρικών συνθηκών.

# ΑΝΕΣΗ & ΕΥΚΟΛΙΕΣ



## Λειτουργία HI POWER

### Σε λειτουργία ψύξης

Αυτή η λειτουργία παρέχει ισχυρό δροσερό ρεύμα αέρα για γρήγορο δροσισμό του δωματίου.

Παρέχει ισχυρό δροσερό ρεύμα αέρα όταν θέλετε να δροσιστείτε μετά το μπάνιο σας ή την επιστροφή στο σπίτι σε μια ζεστή καλοκαιρινή μέρα, ώστε να μπορείτε να απολαύσετε αμέσως μια αίσθηση δροσιάς. Το κλιματιστικό επιστρέφει αυτόματα στην προηγούμενη λειτουργία μετά από 15 λεπτά για να αποφευχθεί η υπερβολική ψύξη του δωματίου.

### Σε λειτουργία θέρμανσης

Αυτή η λειτουργία θερμαίνει όλο το δωμάτιο από την περιοχή του κλιματιστικού μέχρι τα πόδια σας.

Ζεσταίνει αμέσως το δωμάτιο όταν θέλετε να ζεσταθείτε, όπως όταν σηκώνεστε από το κρεβάτι ή επιστρέφετε στο σπίτι κατά τη χειμερινή περίοδο. Το κλιματιστικό επιστρέφει αυτόματα στην προηγούμενη λειτουργία μετά από 15 λεπτά για να αποφευχθεί η υπερβολική θέρμανση του δωματίου.

## Αθόρυβη Λειτουργία

Όταν οριστεί η αθόρυβη λειτουργία, η μέγιστη στάθμη ηχητικής πίεσης της εξωτερικής μονάδας μειώνεται κατά 3dB(A) ως προς την ονομαστική στάθμη θορύβου (45dB(A) ή λιγότερο). Η ταχύτητα λειτουργίας του συμπιεστή ρυθμίζεται σε χαμηλότερο εύρος σε σχέση με αυτή της κανονικής λειτουργίας, λειτουργώντας στο 60% της ονομαστικής απόδοσης. Η μέγιστη ταχύτητα ανεμιστήρα της εξωτερικής μονάδας διατηρείται χαμηλότερα σε σχέση με της κανονικής λειτουργίας.

## Night Setback

Στις πολύ ψυχρές περιόδους, η θερμοκρασία του χώρου μπορεί να διατηρείται σε ένα επίπεδο άνεσης ακόμη και όταν δεν υπάρχουν άτομα στο χώρο. Το κλιματιστικό διατηρεί τη θερμοκρασία στους 10°C.



# Εβδομαδιαίος Χρονοδιακόπτης

Για κάθε ημέρα της εβδομάδας μπορούν να προγραμματιστούν έως 4 προγράμματα με τη λειτουργία του χρονοδιακόπτη (ON-TIMER / OFF-TIMER).

Μπορούν να οριστούν έως και 28 προγράμματα ανά εβδομάδα.

Μετά τον προγραμματισμό, ο χρονοδιακόπτης θα επαναλαμβάνει το ίδιο πρόγραμμα κάθε εβδομάδα μέχρι να ακυρωθεί.

## Χρονοδιακόπτης Sleep

Όταν οι άνθρωποι κοιμούνται δεν απαιτείται πάρα πολύ ψύξη/θέρμανση. Η λειτουργία αυτή πραγματοποιεί λιγότερη ψύξη/θέρμανση, προσαρμόζοντας την απόδοση και επιτυγχάνοντας μεγαλύτερη εξοικονόμηση ενέργειας.

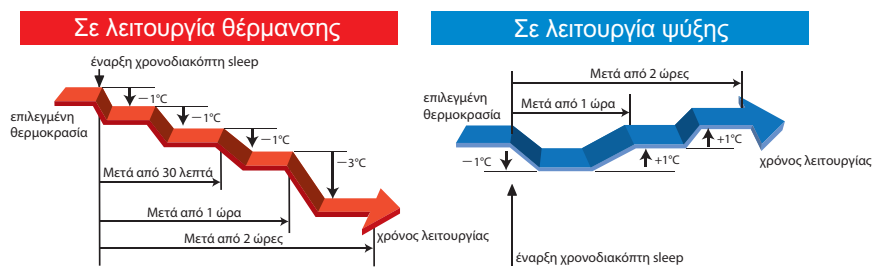

## Άνετη εκκίνηση

Το κλιματιστικό ελέγχει τη θερμοκρασία του χώρου ώστε να επιτευχθεί άνεση την "επιλεγμένη ώρα" μέσω προκαταρκτικής λειτουργίας 60 λεπτών. Αυτό είναι βολικό όταν ξυπνάτε και όταν επιστρέψετε σπίτι σε προκαθορισμένες ώρες. Στη λειτουργία Ενεργοποίησης Χρονοδιακόπτη (ON-TIMER), η μονάδα ξεκινά τη λειτουργία λίγο νωρίτερα, ώστε ο χώρος να προσεγγίσει τη βέλτιστη θερμοκρασία την επιλεγμένη ώρα ενεργοποίησης.

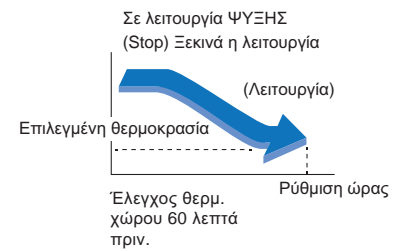

## Λειτουργία Προκαθορισμένης ρύθμισης

Η λειτουργία Προκαθορισμένης ρύθμισης επιτρέπει την αποθήκευση εξατομικευμένων ρυθμίσεων θερμοκρασίας και ροής αέρα, προκειμένου να απολαμβάνετε κορυφαία άνεση μόνο με το πάτημα ενός πλήκτρου. (Ισχύει για τις σειρές ZSX & ZS)

## Ρύθμιση φωτεινότητας LED

Η φωτεινότητα της ένδειξης LED ρυθμίζεται με βάση την προτίμησή σας. (Ισχύει για τις σειρές ZSX & ZS)



## Ευκολία Τηλεχειρισμού

Οι μονάδες τοίχου συνοδεύονται από ασύρματο τηλεχειριστήριο υπερύθρων, με το οποίο ελέγχονται οι ρυθμίσεις της μονάδας όπως θερμοκρασία, ταχύτητα ανεμιστήρα, λειτουργία θέρμανσης ή ψύξης.

Το τηλεχειριστήριο διαθέτει φιλικό προς το χρήστη σχεδιασμό με μεγάλα πλήκτρα. Υπάρχουν πολλά σημαντικά οφέλη όπως οι ρυθμίσεις λειτουργίας ECO, οι οποίες προσφέρουν εξοικονόμηση ενέργειας. Υπάρχει επίσης εβδομαδιαίος χρονοδιακόπτης, ο οποίος ρυθμίζεται με τις δικές σας προτιμήσεις και ενεργοποιείται όταν σας βολεύει. Επιπλέον υπάρχει επιλογή αθόρυβης λειτουργίας, η οποία μπορεί να επιλεγεί κατά τη διάρκεια του ύπνου προσφέροντας ελάχιστα επίπεδα θορύβου.



## Κομψός διαχρονικός σχεδιασμός

Οι σειρές κλιματιστικών ZSX διαθέτουν κομψό σχεδιασμό με στρογγυλεμένο περίγραμμα που ταιριάζει όμορφα στον εσωτερικό χώρο κάθε κατοικίας. Ο σχεδιασμός είναι δημιουργία του Ιταλικού στούντιο βιομηχανικού σχεδιασμού Tensa srl, με έδρα το Μιλάνο, με στόχο την ανταπόκριση σε ευρύ φάσμα αναγκών.



## Διαθέσιμες χρωματικές επιλογές

Ο χρήστης μπορεί να επιλέξει το μοντέλο μεταξύ τριών διαφορετικών χρωμάτων, διαθέτοντας έτσι περισσότερες επιλογές με βάση το στιλ του χώρου.



Λευκό (-W)



Μαύρο & Λευκό (-WB)



Τιτάνιο (-WT)



ΑΝΕΣΗ

# Ασύρματο Σύστημα Ελέγχου



**Ελέγξτε το σύστημα κλιματισμού σας από οπουδήποτε, οποτεδήποτε**

Εάν ενεργοποιήσετε το σύστημα κλιματισμού ενώ είστε εν κινήσει, θα νιώσετε άνετα όταν επιστρέψετε στο σπίτι. Ακόμα και αν ξεχάσετε να το απενεργοποιήσετε, μπορείτε να το απενεργοποιήσετε ενώ θα είστε εκτός σπιτιού.

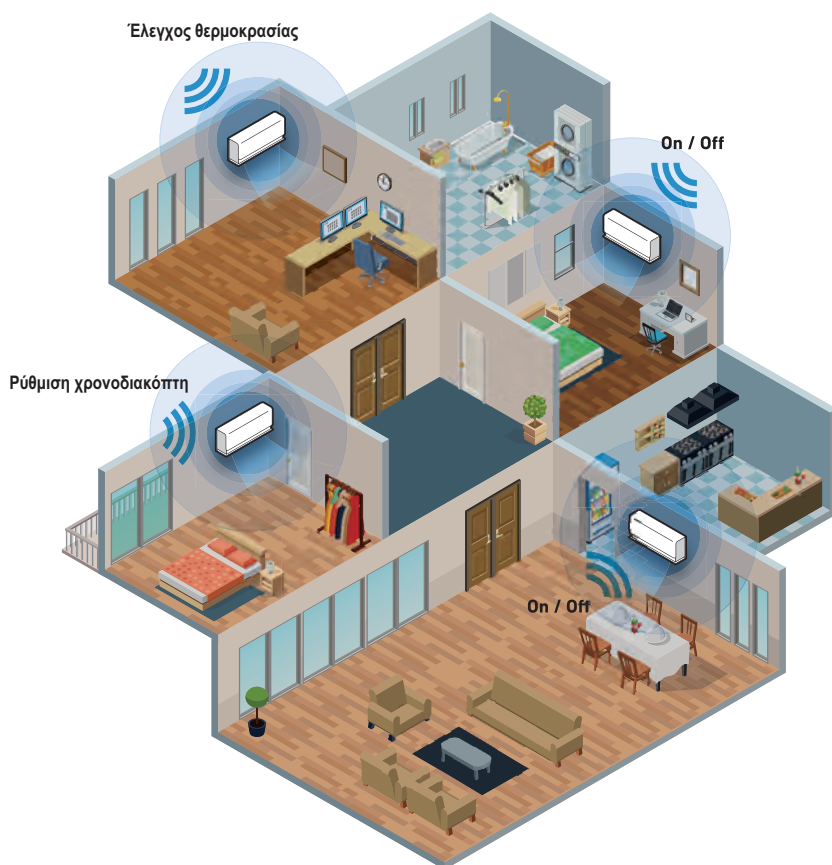

## Μοντέλα με ενσωματωμένο σύστημα ελέγχου μέσω Wi-Fi

Το σύστημα ελέγχου μέσω Wi-Fi είναι στάνταρ εξοπλισμός



## Προϊόντα που εφαρμόζεται

Προαιρετικά

- 1 SRK-ZSX -W/-WB/-WT
- 2 SRK-ZR -W
- 3 SRK-ZS -W/-WB/-WT



Μπορείτε να ελέγξετε το σύστημα κλιματισμού στο σπίτι ή εν κινήσει εγκαθιστώντας την εφαρμογή Smart M-Air στο smartphone ή το tablet σας.



Αναζητήστε το "Smart M-Air" από το GooglePlay™ store για Android™ και από το AppStore για iPhone.



Μοντέλο συμβατό με την εφαρμογή: Smartphone και tablet Android™ OS 8-12, iPhone για iOS 12-15

## Λειτουργίες

- 1 ON/OFF
- 2 Αλλαγή λειτουργίας (ψύξη, θέρμανση, αφύγρανση, Auto)
- 3 Έλεγχος θερμοκρασίας
- 4 Ρύθμιση χρονοδιακοπών
- 5 Αγαπημένη ρύθμιση

## Λειτουργία Ειδοποίησης

- 1 Υπενθύμιση διακοπής λειτουργίας
- 2 Θα σταλεί ειδοποίηση στην έξυπνη συσκευή σας εάν το σύστημα κλιματισμού παραμείνει κατά λάθος σε λειτουργία
- 3 Ειδοποίηση υψηλής / χαμηλής θερμοκρασίας
- 4 Λειτουργία παρακολούθησης



## Εβδομαδιαίος χρονοδιακόπτης

Οι χρονοδιακόπτες μπορούν να ρυθμιστούν για διαφορετικές ημέρες της εβδομάδας. Μπορούν επίσης να ρυθμιστούν από το ημερολόγιο.



## Λειτουργία Home Leave

Η λειτουργία θέρμανσης/ψύξης ενεργοποιείται αυτόματα όταν η θερμοκρασία του χώρου είναι χαμηλότερη ή υψηλότερη από την επιλεγμένη θερμοκρασία.



## Λειτουργία κενής ιδιοκτησίας

Η θερμοκρασία μπορεί να ρυθμιστεί ως εξής: Ψύξη 31°C έως 33°C (βήμα 1°C), Θέρμανση 10°C έως 17°C (βήμα 1°C). Μπορούν να επιλεγούν μόνο οι λειτουργίες "Ψύξη" και "Θέρμανση".



## Γράφημα λογαριασμού ηλεκτρικού ρεύματος

Παρουσιάζεται ένα γράφημα των λογαριασμών ηλεκτρικού ρεύματος ανά μήνα. Μπορείτε επίσης να ρυθμίσετε το κόστος μονάδας ηλεκτρικής ενέργειας.

## Διαμόρφωση συστήματος

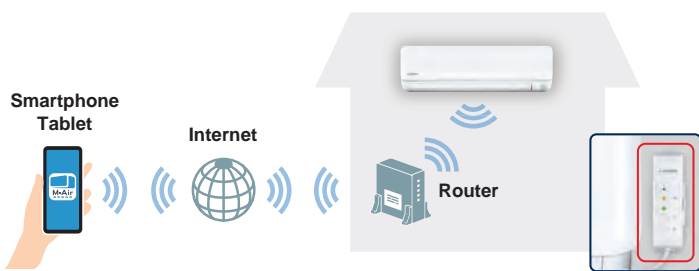

\* Για τις μονάδες που δεν περιλαμβάνουν ασύρματο LAN, η λειτουργία μπορεί να χρησιμοποιηθεί υποθέτοντας μια επιλογή (WF-RAC)

\*Το SC-BIKN2-E δεν μπορεί να χρησιμοποιηθεί ταυτόχρονα για τη διαμόρφωση του συστήματος.

Μοντέλο: WF-RAC

\*Το Android είναι σήμα κατατεθέν της Google LLC. Το IOS είναι σήμα κατατεθέν της Cisco στις ΗΠΑ και άλλες χώρες και χρησιμοποιείται κατόπιν άδειας.

# ΛΕΙΤΟΥΡΓΙΕΣ

## Εξοικονόμηση ενέργειας



### Λειτουργία Fuzzy Auto

Χρησιμοποιώντας αλγορίθμους ασαφούς λογικής, η μονάδα καθορίζει αυτόματα τον τρόπο λειτουργίας και τη ρύθμιση θερμοκρασίας και προσαρμόζει τη συχνότητα του inverter.



### Αισθητήρας κίνησης

Ο αισθητήρας ανιχνεύει την ανθρώπινη δραστηριότητα και προσαρμόζει την επιλεγμένη θερμοκρασία ανάλογα με τη δραστηριότητα που υπάρχει στον χώρο.



### Λειτουργία Eco

Η θερμοκρασία και η υγρασία του χώρου παρακολουθούνται μέσω αισθητήρα για αυτόματο έλεγχο της λειτουργίας. Σε συνδυασμό με τον αισθητήρα κίνησης, το σύστημα επιτρέπει την εξοικονόμηση ενέργειας με ταυτόχρονη διατήρηση της άνεσης.



### Auto Off

Η λειτουργία διακόπτεται αυτόματα όταν δεν ανιχνεύεται δραστηριότητα στον χώρο για συγκεκριμένο χρονικό διάστημα.



### Λειτουργία Economy

Η μονάδα θα λειτουργήσει σε λειτουργία εξοικονόμησης ενέργειας προκειμένου να αποφευχθεί η υπερβολική θέρμανση και ψύξη.

## Ροή αέρα



### Τεχνολογία Jet Air

Η ροή αέρα ρυθμίζεται με την ίδια τεχνολογία πτερυγίου όπως αυτή των κινητήρων αεριωθούμενων, η οποία παράγει μια ισχυρή αλλά αποτελεσματική ροή αέρα.



### 3D Auto

Αυτό το πρόγραμμα που ενεργοποιείται με μία κίνηση, ενεργοποιεί τους τρεις ανεμιστήρες για να κατανέμουν ομοιόμορφα τη ροή αέρα και να δημιουργούν τις βέλτιστες συνθήκες θέρμανσης και ψύξης.



### Λειτουργία Auto Flap

Ανάλογα με την κατάσταση λειτουργίας, η μονάδα θα θέσει αυτόματα την περίοδο στη βέλτιστη γωνία.

ΨΥΞΗ & ΑΦΥΓΡΑΝΣΗ

Οριζόντια έξοδος αέρα



ΘΕΡΜΑΝΣΗ

Έξοδος αέρα υπό γωνία



### Μνήμη Περισίδας

Καθώς η περισίδα κινείται, μπορεί να ακινητοποιηθεί σε οποιαδήποτε γωνία. Κατά την επόμενη εκκίνηση, η περισίδα επιστρέφει στην ίδια θέση που ήταν στο τελευταίο σταμάτημα λειτουργίας.



### Κατακόρυφη αυτόματη κίνηση

Οι περισίδες κινούνται συνεχώς πάνω και κάτω και μπορούν να ρυθμιστούν σε σταθερή γωνία.



### Οριζόντια αυτόματη κίνηση

Οι περισίδες κινούνται συνεχώς δεξιά και αριστερά και μπορούν να ρυθμιστούν σε σταθερή γωνία.



### Ρύθμιση προστασίας ψυχρών ρευμάτων

Η προστασία ψυχρών ρευμάτων παρέχει άνετη ροή αέρα χωρίς οποιαδήποτε αίσθηση ρευματος. Είτε δροσίζει είτε θερμαίνει έναν χώρο, το χειριστήριο μπορεί να χρησιμοποιηθεί για να καταστείλει άμεσα τυχόν θερμά ή ψυχρά ρεύματα. Αυτό βοηθά με ακρίβεια το πως η ροή του αέρα κατευθύνεται στην έξοδο της από την εσωτερική μονάδα.

## Λειτουργία καθαρισμού & Φίλτρο



### Λειτουργία Αδρανοποίησης Αλλεργιογόνου

Το σύστημα διαθέτει εξοπλισμό για την καταστολή της επίδρασης των αλλεργιογόνων που συγκρατούνται στο Φίλτρο Αδρανοποίησης Αλλεργιογόνου με έλεγχο της θερμοκρασίας και της υγρασίας. Χρησιμοποιούνται ένζυμα για την καταστολή της επίδρασης των αλλεργιογόνων που σωρεύονται κατά την καθημερινή λειτουργία.



### Λειτουργία Αυτοκαθαρισμού

Η λειτουργία αυτοκαθαρισμού στεγνώνει την εσωτερική μονάδα και το φίλτρο, αποτρέποντας την ανάπτυξη μούχλας. Αυτό διαρκεί για 2 ώρες μετά την απενεργοποίηση της μονάδας.



### Φίλτρο Αδρανοποίησης Αλλεργιογόνου

Το φίλτρο αποσυνθέτει τη γύρη, τις ψείρες και όλα τα αλλεργιογόνα που ζουν στο δέρμα των γατών και αλλού και τα αδρανοποιεί.



### Φωτοκαταλυτικό Πλέν-μενο Αποσμητικό Φίλτρο

Αυτό το εύκολο στον καθαρισμό φίλτρο συλλαμβάνει τα αερομεταφερόμενα αλλεργιογόνα και σωματίδια πριν αδρανοποιήσει τα βακτήρια που βρίσκονται μέσα τους και εκλύουν οσμές.



### Αφαιρούμενο Κάλυμμα

Με ένα εύκολο στην αφαίρεση κάλυμμα, ο καθαρισμός και η συντήρηση της εσωτερικής μονάδας είναι γρηγορότερος και ευκολότερος από ποτέ.

## Άνεση



### Λειτουργία Αφύγρυνσης

Κατά τη λειτουργία αφύγρυνσης η μονάδα θα λειτουργεί σαν ένας αφυγραντήρας για την απομάκρυνση της υγρασίας από τον αέρα.



### Λειτουργία High Power

Χρησιμοποιήστε τη λειτουργία υψηλής ισχύος για να επιτύχετε γρήγορα στο βέλτιστο επίπεδο θερμοκρασίας όταν ενεργοποιείτε τη μονάδα για πρώτη φορά. Αυτή η λειτουργία θα ενεργοποιηθεί για ένα μέγιστο 15 λεπτών πριν επιστρέψει στην κανονική λειτουργία.



### Αθόρυβη λειτουργία

Αυτή η λειτουργία, σας επιτρέπει να προγραμματίσετε περιόδους κατά τις οποίες η μονάδα θα λειτουργεί με μειωμένα επίπεδα θορύβου και είναι ιδανική για έλεγχο θερμοκρασίας τη νύχτα.



### Night Setback

Σχεδιασμένη για ψυχρή περίοδο, εξασφαλίζει ότι η θερμοκρασία του δωματίου διατηρείται περίπου στους 10°C, ακόμα και χωρίς ανθρώπινη παρουσία.



### Λειτουργία Τζακιού

Συνεχίζοντας τη λειτουργία του ανεμιστήρα εσωτερικής μονάδας όταν σταθεροποιηθεί η θερμοκρασία του χώρου, ο θερμός αέρας που συσσωρεύεται στην οροφή κυκλοφορεί στον χώρο.

## Χρονοδιακόπτης



### Εβδομαδιαίος χρονοδιακόπτης

Ρυθμίστε τη μονάδα σας να ενεργοποιείται και να απενεργοποιείται αυτόματα σε εβδομαδιαία βάση, ώστε να ταιριάζει με τη συνήθη καθημερινή χρήση του χώρου σας.



### 24ωρος Προγραμματιζόμενος Χρονοδιακόπτης On/Off

Συνδυάζοντας ένα χρονοδιακόπτη έναρξης με ένα χρονοδιακόπτη διακοπής, μπορείτε να καταχωρίσετε δύο λειτουργίες χρονοδιακόπτη την ημέρα. Αφού ρυθμιστούν, οι χρονοδιακόπτες θα εκκινούν ή θα σταματούν το σύστημα με αξιοπιστία τις καθορισμένες ώρες της ημέρας καθημερινά.



### Χρονοδιακόπτης Sleep

Η θερμοκρασία του δωματίου ελέγχεται αυτόματα κατά τη διάρκεια της περιόδου που είναι ορισμένη στη λειτουργία sleep, εξασφαλίζοντας ότι η θερμοκρασία του δωματίου δεν θα είναι ούτε πολύ ψυχρή ούτε πολύ θερμή. Ρυθμίστε ένα προκαθορισμένο χρονικό διάστημα μεταξύ 30 και 240 λεπτών για τα οποία θα λειτουργεί η μονάδα σας πριν απενεργοποιηθεί.



### Χρονοδιακόπτης On/Off

Αυτός ο χρονοδιακόπτης επιτρέπει τη ρύθμιση της μονάδας ώστε να ενεργοποιείται ή απενεργοποιείται αυτόματα μία φορά εντός μιας περιόδου 24 ωρών.

## Άνεση



### Εκκίνηση Άνεσης

Με τη λειτουργία ON-TIMER, η μονάδα θα ενεργοποιηθεί νωρίτερα από το ρυθμιζόμενο χρόνο SET, για να εξασφαλιστεί ότι θα επιτευχθεί η βέλτιστη θερμοκρασία κατά το ON TIME (ώρα ενεργοποίησης).



### Λειτουργία Προκαθορισμένης ρύθμισης

Η προκαθορισμένη επιθυμητή λειτουργία μπορεί να ενεργοποιηθεί μόνο με το πάτημα ενός πλήκτρου.



### Κλειδώμα για παιδιά

Κλειδώστε το χειριστήριο για να εμποδίσετε τα παιδιά να επέμβουν στο χειριστήριο.



### Ρύθμιση φωτεινότητας LED

Η μονάδα έχει ρυθμιζόμενη φωτεινότητα οθόνης LED για ελάχιστη όληση κατά τη διάρκεια της νυκτερινής λειτουργίας.



### Θέση Εγκατάστασης

Σας επιτρέπει να ρυθμίσετε χειροκίνητα την κατεύθυνση ροής αέρα όταν η μονάδα είναι εγκατεστημένη σε τοίχο.



### Ασύρματο Σύστημα Ελέγχου

Εάν έχετε αγοράσει την ασύρματη συσκευή, μπορείτε να ελέγξετε το σύστημα κλιματισμού στο σπίτι ή εν κινήσει εγκαθιστώντας την εφαρμογή Smart M-Air στο smartphone ή το tablet σας.

## Λοιπά



### Απόψυξη Ελεγχόμενη από Μικροϋπολογιστή

Αυτή η λειτουργία ενεργοποιείται αυτόματα κατά τη διάρκεια χαμηλών θερμοκρασιών περιβάλλοντος για να εμποδίσει το πάγωμα του εξωτερικού εναλλάκτη θερμότητας και για να διατηρηθεί η απόδοση θέρμανσης.



### Λειτουργία αυτοδιάγνωσης

Ο εσωτερικός μικροϋπολογιστής εκτελεί αυτόματα διαγνωστικό έλεγχο του συστήματος σε περίπτωση δυσλειτουργίας. Αυτό επιτρέπει στους εξουσιοδοτημένους αντιπροσώπους να απομονώσουν και να επιδιορθώσουν οποιαδήποτε προβλήματα.



### Λειτουργία Αυτόματης Επανεκκίνησης

Εάν υπάρξει προσωρινή διακοπή ρεύματος, όταν αποκατασταθεί η παροχή, η μονάδα θα επανεκκινηθεί αυτόματα στην ίδια λειτουργία που βρισκόταν.



### Εφεδρικός Διακόπτης

Αν δεν λειτουργήσει χειριστήριο, η μονάδα μπορεί να λειτουργήσει μέσω ενός διακόπτη on/off στην εσωτερική μονάδα.

		ZSX	ZR	ZS	ZTL	ZSP	DXK	SRF	SRR	FDTC <sup>3</sup>	FDUM <sup>3</sup>	SKM
Εξοικονόμηση ενέργειας	Λειτουργία Fuzzy Auto	•	•	•	•	•	•	•	•	•	•	•
	Αισθητήρας κίνησης	•							• <sup>4</sup>	•		
	Λειτουργία Eco	•							• <sup>4</sup>	•		
	Auto Off	•							• <sup>4</sup>	•		
Ροή αέρα	Λειτουργία Economy		•	•	•	•	•	•				•
	Τεχνολογία Jet Air	•	•	•	•	•	•					•
	3D Auto	•	•	•	•							
	Λειτουργία Auto Flap	•	•	•	•	•	•		•			•
	Μνήμη Περίστας	•	•	•	•	•	•		•			•
	Κατακόρυφη αυτόματη κίνηση	•	•	•	•	•	•		•			•
	Οριζόντια αυτόματη κίνηση	•	•	•	•							
Λειτουργία καθαρισμού & φίλτρο	Ρύθμιση προστασίας ψυχρών ρευμάτων								• <sup>4</sup>			
	Λειτουργία Αδρανοποίησης Αλλεργιογόνου <sup>1</sup>	•	•	•	•							
	Λειτουργία Αυτοκαθαρισμού	•	•	•	•	•	•	•				•
	Φίλτρο Αδρανοποίησης Αλλεργιογόνου	•	•	•	•			•				
	Φωτοκαταλυτικό Πλενόμενο Αποσμητικό Φίλτρο	•	•	•				•				
Άνεση	Αφαιρούμενο Κάλυμμα	•	•	•	•	•	•					
	Λειτουργία Αφύγρανσης	•	•	•	•	•	•	•	•	•	•	•
	Λειτουργία High Power	•	•	•	•	•	•	•	•	•	•	•
	Αθόρυβη λειτουργία <sup>2</sup>	•	•	•	•			•	•			
	Night Setback	•	•	•	•			•	•			
Χρονοδιακόπτης	Λειτουργία Τζακιού	•		•	•							
	Εβδομαδιαίος χρονοδιακόπτης	•	•	•	• <sup>5</sup>			•	•	•	•	
	24ωρος Προγραμματιζόμενος Χρονοδιακόπτης On/Off				•	•	•					•
	Χρονοδιακόπτης Sleep	•	•	•	•	•	•	•	•	•	•	•
Άνεση	Χρονοδιακόπτης On/Off	•	•	•	•	•	•	•	•	•	•	•
	Εκκίνηση Άνεσης	•	•	•	•	•	•	•	•	•	•	•
	Λειτουργία Προκαθορισμένης ρύθμισης	•		•	•			•	•			
	Κλείδωμα για παιδιά	•	•	•	•			•	•			
	Ρύθμιση φωτεινότητας LED	•		•	•							
	Θέση Εγκατάστασης	•	•	•	•							
Λοιπά	Ασύρματο Σύστημα Ελέγχου	• <sup>5</sup>	• <sup>5</sup>	• <sup>5</sup>	•							
	Απόψυξη Ελεγχόμενη από Μικροϋπολογιστή	•	•	•	•	•	•	•	•	•	•	•
	Λειτουργία Αυτοδιάγνωσης	•	•	•	•	•	•	•	•	•	•	•
	Λειτουργία Αυτόματης Επανεκκίνησης	•	•	•	•	•	•	•	•	•	•	•
Εφεδρικός Διακόπτης	•	•	•	•	•	•	•				•	

\*1 Σε περίπτωση συστήματος Multi-split, δεν είναι διαθέσιμο. \*2 Δεν μπορεί να χρησιμοποιηθεί για SCM40 • 45ZS-S, SCM100 • 125ZM-S.

\*3 Όταν χρησιμοποιείται ενσύρματο χειριστήριο (RC-EX3A). \*4 FDTC-VH μόνο.

\*5 Ο τύπος -W, -S θα χρειαζόταν μια επιλογή για χρήση της ασύρματης λειτουργίας.



# ΜΟΝΑΔΑ ΤΟΙΧΟΥ ΔΙΑΙΡΟΥΜΕΝΟΥ ΤΥΠΟΥ



# SRK-ZSX-W



SRK20ZSX-W, SRK25ZSX-W, SRK35ZSX-W  
SRK50ZSX-W, SRK60ZSX-W



Όλα τα μοντέλα της σειράς SRK-ZSX-W μπορούν να επιλεγούν ως εσωτερικές μονάδες σε συνδυασμό με σύστημα εξωτερικής μονάδας SCM Multi.



ΠΡΟΑΙΡΕΤΙΚΟ



Ασύρματο τηλεχειριστήριο



SRC20ZSX-W, SRC25ZSX-W, SRC35ZSX-W,  
SRC50ZSX-W1, SRC60ZSX-W1



## ΛΕΙΤΟΥΡΓΙΕΣ

Εξοικονόμηση ενέργειας



Ροή αέρα



Λειτουργία καθαρισμού & Φίλτρο



Ανυση & Ευκολία



Λοιπά



## ΤΕΧΝΙΚΑ ΧΑΡΑΚΤΗΡΙΣΤΙΚΑ

Εσωτερική μονάδα		SRK20ZSX-W	SRK25ZSX-W	SRK35ZSX-W	SRK50ZSX-W	SRK60ZSX-W		
Εξωτερική μονάδα		SRC20ZSX-W	SRC25ZSX-W	SRC35ZSX-W	SRC50ZSX-W1	SRC60ZSX-W1		
Τροφοδοσία		Μονοφασική, 220 - 240, 50Hz						
Όνομαστική απόδοση ψύξης	Όνομαστική (Ελάχ. -Μέγ.)	kW	2.0 (0.9-3.4)	2.5 (0.9-3.8)	3.5 (0.9-4.5)	5.0 (1.0-6.2)	6.1 (1.0-6.9)	
		Btu/h	6.820(3.070-11.600)	8.530(3.070-12.970)	11.940(3.070-15.350)	17.060(3.410-21.150)	20.810(3.410-23.540)	
Όνομαστική απόδοση θέρμανσης	Όνομαστική (Ελάχ. -Μέγ.)	kW	2.7 (0.8-5.5)	3.2 (0.8-6.0)	4.3 (0.8-6.8)	6.0 (0.8-8.2)	6.8 (0.8-8.8)	
		Btu/h	9.210(2.730-18.770)	10.920(2.730-20.470)	14.670(2.730-23.200)	20.470(2.730-27.980)	23.200(2.730-30.030)	
Κατανάλωση ισχύος	Ψύξη/Θέρμανση	kW	0.31 / 0.47	0.44 / 0.59	0.74 / 0.90	1.24 / 1.36	1.71 / 1.65	
SEER	Μεσαία ζώνη	W/W	10.0	10.3	9.5	8.3	7.8	
Ενεργειακή κλάση	Ψύξη-Μεσαία ζώνη		A+++	A+++	A+++	A++	A++	
SCOP	Μεσαία/Θερμή ζώνη	W/W	5.2/6.7	5.2/6.6	5.1/6.5	4.7/5.9	4.7/5.8	
Ενεργειακή κλάση	Θέρμανση-Μεσαία/Θερμή ζώνη		A+++/A+++	A+++/A+++	A+++/A+++	A++/A+++	A++/A+++	
Μέγ. ρεύμα λειτουργίας		A	9	9	9	15	15	
Στάθμη θορύβου (ακουστικής ισχύος)	Εσωτερική	Ψύξη/Θέρμανση	dB(A)	53 / 55	55 / 56	58 / 58	59 / 62	62 / 63
	Εξωτερική	Ψύξη/Θέρμανση	dB(A)	56 / 58	57 / 58	61 / 62	63 / 61	65 / 64
Στάθμη θορύβου (ηχητικής πίεσης)	Εσωτερική	Ψύξη (Hi/Me/Lo)	dB(A)	38 / 31 / 24 / 19	39 / 33 / 25 / 19	43 / 35 / 26 / 19	44 / 39 / 31 / 22	48 / 41 / 33 / 22
	Εσωτερική	Θέρμανση (Hi/Me/Lo)	dB(A)	38 / 33 / 25 / 19	40 / 34 / 27 / 19	42 / 35 / 28 / 19	47 / 41 / 33 / 23	47 / 42 / 34 / 23
	Εξωτερική	Ψύξη/Θέρμανση	dB(A)	43 / 45	44 / 45	48 / 47	51 / 49	52 / 53
	Εσωτερική	Ψύξη (Hi/Me/Lo)	m3/min	11.3 / 9.1 / 6.0 / 5.0	12.2 / 10.0 / 6.7 / 5.0	13.1 / 10.8 / 7.3 / 5.0	14.3 / 12.4 / 7.8 / 5.4	16.3 / 13.4 / 8.9 / 5.4
Ροή αέρα	Εσωτερική	Θέρμανση (Hi/Me/Lo)	m3/min	12.2 / 10.3 / 7.2 / 5.4	12.8 / 11.0 / 7.8 / 5.4	13.9 / 11.8 / 8.6 / 5.4	17.3 / 14.3 / 9.8 / 6.2	17.8 / 13.7 / 10.9 / 6.2
	Εξωτερική	Ψύξη/Θέρμανση	m3/min	31.0 / 31.0	31.0 / 31.0	36.0 / 31.0	39.0 / 33.0	41.5 / 39.0
Εξωτερικές διαστάσεις	Εσωτερική		mm	305 x 920 x 220				
	Εξωτερική	Υψος/Πλάτος/Χβάθος	mm	640 x 800(+71) x 290				
Καθαρό βάρος	Εσωτερική/Εξωτερική	kg	13.0 / 43.0			13.0 / 45.0		
Ψυκτικό μέσο	Τύπος/GWP		R32 / 675					
Ψυκτικό μέσο	Πλήρωση	kg / TCO2Eq	1.20 / 0.810			1.30 / 0.878		
Χαρακτηριστικά Ψυκτικού δικτύου	Διατομές Υγρού/Αερίου	ø mm	6.35(1/4") / 9.52(3/8")			6.35(1/4") / 12.7(1/2")		
	Μήκος (μονή διαδρομή)	m	Max.25			Max.30		
	Υψομετρική διαφορά	Εξwt. μονάδα ψηλ.λαμ.(κατακόρυφα)	Max.15 / Max.15			Max.20 / Max.20		
	Διατομές καλωδίων	Επικοινωνία-Παροχή / Ασφάλεια	4*1.5mm <sup>2</sup> -3*1.5mm <sup>2</sup> / 16A			4*1.5mm <sup>2</sup> -3*2.5mm <sup>2</sup> / 20A		
Εύρος εξwt. θερμοκρ. λειτουργίας	Ψύξη	°C	-15-46					
	Θέρμανση		-20-24					

• Τα δεδομένα μετρώνται στις ακόλουθες συνθήκες (ISO-T1, H1), Ψύξη: Εσωτερική θερμοκρασία 27°CDB, 19°CWB και εξωτερική θερμοκρασία 35°CDB. Θέρμανση: Εσωτερική θερμοκρασία 20°CDB και εξωτερική θερμοκρασία 7°CDB, 6°CWB.

• Η στάθμη θορύβου δηλώνει την τιμή εντός ανηχικού θαλάμου. Κατά τη λειτουργία οι τιμές αυτές είναι κάπως υψηλότερες εξαιτίας των περιβαλλοντικών συνθηκών.

• 'τόνος ή τόνοι ισοδύναμο CO<sub>2</sub>' σημαίνει ποσότητα αερίων του θερμοκηπίου – εκπεφρασμένη ως το γινόμενο του βάρους των αερίων του θερμοκηπίου σε μετρικούς τόνους και του συνολικού τους δυναμικού υπερθέρμανσης του πλανήτη

## Άνετη και καθαρή ατμόσφαιρα κάθε στιγμή



Το 3D AUTO με χειρισμό της κατακόρυφης και οριζόντιας κίνησης των περσίδων, επιτυγχάνει ομοιόμορφη και αθόρυβη ροή αέρα για ταχύτατο κλιματισμό του χώρου. Η κατεύθυνση ροής αέρα από τη δεξιά και την αριστερή περσίδα μπορεί να ελεγχθεί ανεξάρτητα, δίνοντας έτσι τη δυνατότητα οριζόντιας περιστροφής αέρα σε έως και 8 κατευθύνσεις.

Νιώστε την ασφάλεια που χρειάζεστε στο χώρο σας με το φίλτρο αδρανοποίησης αλλεργιογόνου και το φωτοκαταλυτικό πλενόμενο αποσμητικό φίλτρο. Διατηρείστε τον αέρα του χώρου σας φρέσκο και απαλλαγμένο από αλλεργιογόνα, βακτήρια και δυσάρεστες οσμές.

## Διαθέσιμες χρωματικές παραλλαγές

Ο χρήστης μπορεί να επιλέξει το μοντέλο μεταξύ τριών διαφορετικών χρωμάτων, διαθέτοντας έτσι περισσότερες επιλογές με βάση το στίλ του χώρου.



Μαύρο & Ασπρο (-WB)



Τιτάνιο (-WT)



## Μοντέλα ZSX με ενσωματωμένο σύστημα ελέγχου μέσω Wi-Fi



SRK20ZSX-WF, SRK25ZSX-WF, SRK35ZSX-WF,  
SRK50ZSX-WF, SRK60ZSX-WF



ΕΝΣΩΜΑΤΩΜΕΝΟ



# ΜΟΝΑΔΑ ΤΟΙΧΟΥ ΔΙΑΙΡΟΥΜΕΝΟΥ ΤΥΠΟΥ



# SRK-ZR-W



SRK63ZR-W, SRK71ZR-W, SRK80ZR-W



Το μοντέλο SRK71ZR-W μπορεί να επιλεγεί ως εσωτερική μονάδα σε συνδυασμό με εξωτερική μονάδα συστήματος SCM Multi.



ΠΡΟΑΙΡΕΤΙΚΟ



Ασύρματο τηλεχειριστήριο



SRC63ZR-W



SRC71ZR-W, SRC80ZR-W

## ΛΕΙΤΟΥΡΓΙΕΣ

Εξοικ/ση ενέργειας Ροή αέρα



Λειτουργία καθαρισμού & Φίλτρο



Ανιση & Ευκολία



Λοιπά



## ΤΕΧΝΙΚΑ ΧΑΡΑΚΤΗΡΙΣΤΙΚΑ

Εσωτερική μονάδα		SRK63ZR-W	SRK71ZR-W	SRK80ZR-W
Εξωτερική μονάδα		SRC63ZR-W	SRC71ZR-W	SRC80ZR-W
Τροφοδοσία			Μονοφασική, 220 - 240, 50Hz	
Όνομαστική απόδοση ψύξης	Όνομαστική (Ελάχ. - Μέγ.)	kW 21.500(4.090-25.250)	7.1 (2.3-7.8) 24.230(7.850-26.610)	8.0 (2.3-9.7) 27.300(7.850-33.100)
Όνομαστική απόδοση θέρμανσης	Όνομαστική (Ελάχ. - Μέγ.)	kW BiU/h	7.1 (0.8-9.3) 24.230(2.730-31.730)	8.0 (2.0-10.8) 30.710(7.170-38.210)
Κατανάλωση ισχύος	Ψύξη/Θέρμανση	kW	1.63 / 1.64	1.93 / 1.95
SEER	Μεσαία ζώνη	W/W	8.1	7.4
Ενεργειακή κλάση	Ψύξη-Μεσαία ζώνη		A++	A++
SCOP	Μεσαία/Θερμή ζώνη	W/W	4.7/6.0	4.5/5.7
Ενεργειακή κλάση	Θέρμανση-Μεσαία/Θερμή ζώνη		A+/A+++	A+/A+++
Μέγ. ρεύμα λειτουργίας		A	14.5	17
Στάθμη θορύβου (ακουστικής ισχύος)	Εσωτερική Ψύξη/Θέρμανση	dB(A)	56 / 58	57 / 60
	Εξωτερική Ψύξη/Θέρμανση	dB(A)	64 / 65	63 / 63
Στάθμη θορύβου (χημητικής πίεσης)	Εσωτερική Ψύξη (Hi/Me/Lo)	dB(A)	44 / 39 / 35 / 25	44 / 41 / 37 / 25
	Εσωτερική Θέρμανση (Hi/Me/Lo)	dB(A)	44 / 38 / 34 / 28	46 / 39 / 35 / 28
	Εξωτερική Ψύξη/Θέρμανση	dB(A)	54 / 54	53 / 51
Ροή αέρα	Εσωτερική Ψύξη (Hi/Me/Lo)	m <sup>3</sup> /min	20.5 / 18.1 / 15.7 / 10.4	20.5 / 18.6 / 16.2 / 10.4
	Εσωτερική Θέρμανση (Hi/Me/Lo)	m <sup>3</sup> /min	22.5 / 19.0 / 16.5 / 13.1	25.0 / 19.8 / 17.3 / 13.3
	Εξωτερική Ψύξη/Θέρμανση	m <sup>3</sup> /min	41.5 / 41.5	55 / 43.5
Εξωτερικές διαστάσεις	Εσωτερική Ψύξη/Θέρμανση	mm	339 x 1197 x 262	
	Εξωτερική Ψύξη/Θέρμανση	mm	640 x 800(+71) x 290	
Καθαρό βάρος	Εσωτερική/Εξωτερική	kg	15.5 / 45.0	15.5 / 56.0
Ψυκτικό μέσο	Τύπος/GWP		R32 / 675	R32 / 675
Ψυκτικό μέσο	Πλήρωση	kg/TCO2Eq	1.25 / 0.844	1.5 / 1.013
Χαρακτηριστικά Ψυκτικού δικτύου	Διατομές Υγρού/Αερίου	ø mm	6.35(1/4") / 12.7(1/2")	
	Μήκος (μόη διαδρομή)	m	Max.30	
Υψομετρική διαφορά	Εξωτ. μονάδα ψηλ./χαμ. (κατακόρυφα)	m	Max.20 / Max.20	
Διατομές καλωδίων	Επικοινωνία-Παροχή / Ασφάλεια		4*1.5mm <sup>2</sup> -3*2.5mm <sup>2</sup> / 20A	
Εύρος εξωτ. θερμοκρ. λειτουργίας	Ψύξη	°C	-15-46	
	Θέρμανση	°C	-15-24	

• Τα δεδομένα μετρούνται στις ακόλουθες συνθήκες (ISO-T1, H1). Ψύξη: Εσωτερική θερμοκρασία 27°CDB, 19°CWB και εξωτερική θερμοκρασία 35°CDB. Θέρμανση: Εσωτερική θερμοκρασία 20°CDB και εξωτερική θερμοκρασία 7°CDB, 6°CWB.

• Η στάθμη θορύβου δηλώνει την τιμή εντός ανηχικού θαλάμου. Κατά τη λειτουργία οι τιμές αυτές είναι κάπως υψηλότερες εξαιτίας των περιβαλλοντικών συνθηκών.

• \*τόνος ή τόνοι ισοδυναμούν CO<sub>2</sub>: σημαίνει ποσότητα αερίων του θερμοκηπίου – εκπεφρασμένη ως το γινόμενο του βάρους των αερίων του θερμοκηπίου σε μετρικούς τόνους και του συνολικού τους δυναμικού υπερθέρμανσης του πλανήτη.

## Μεγάλη εμβέλεια αέρα με την τεχνολογία Jet Air

Η τεχνολογία Jet Air επιτυγχάνει ροή αέρα μεγάλης εμβέλειας. Κατάλληλη για μεγάλα καθιστικά και καταστήματα τα οποία απαιτούν ροή αέρα μεγάλης εμβέλειας ώστε να επιτύχουν άμεσα το επιθυμητό επίπεδο άνεσης.



## Προστατεύστε την ποιότητα του αέρα στο χώρο σας με Φίλτρο Αδρανοποίησης Αλλεργιογόνου και Φωτοκαταλυτικό Πλενόμενο Αποσμητικό Φίλτρο

Η σειρά SRK-ZR σας παρέχει την ασφάλεια που χρειάζεστε στο χώρο σας. Με τη χρήση του φίλτρου αδρανοποίησης αλλεργιογόνου και βακτηρίων ο χώρος σας γίνεται φιλόξενος και ασφαλής. Ταυτόχρονα το φωτοκαταλυτικό αποσμητικό φίλτρο διατηρεί τον αέρα φρέσκο και απαλλαγμένο από δυσάρεστες οσμές.



Φίλτρο Αδρανοποίησης Αλλεργιογόνου



Φωτοκαταλυτικό Πλενόμενο Αποσμητικό Φίλτρο

## Καθαρό λευκό χρώμα με σχεδιασμό κατάλληλο για κάθε χώρο

Το μοντέλο διατίθεται στην απόχρωση Καθαρό Λευκό



## Μοντέλα ZR με ενσωματωμένο σύστημα ελέγχου μέσω Wi-Fi



SRK63ZR-WF, SRK71ZR-WF, SRK80ZR-WF



ΕΝΣΩΜΑΤΩΜΕΝΟ



# ΜΟΝΑΔΑ ΤΟΙΧΟΥ ΔΙΑΙΡΟΥΜΕΝΟΥ ΤΥΠΟΥ

Premium Series

# SRK-ZS-W



Καθαρό Λευκό(-W)

SRK20ZS-W, SRK25ZS-W, SRK35ZS-W, SRK50ZS-W



Όλα τα μοντέλα της σειράς SRK-ZS-W μπορούν να επιλεγούν ως εσωτερικές μονάδες σε συνδυασμό με εξωτερική μονάδα συστήματος SCM Multi.



ΠΡΟΑΙΡΕΤΙΚΟ



Ασύρματο τηλεχειριστήριο



SRC20ZS-W, SRC25ZS-W, SRC35ZS-W



SRC50ZS-W

## ΛΕΙΤΟΥΡΓΙΕΣ

Εξοικ/ση ενέργειας Ροή αέρα



Λειτουργία καθαρισμού & Φίλτρο



Ανση & Ευκολία



Λοιπά



## ΤΕΧΝΙΚΑ ΧΑΡΑΚΤΗΡΙΣΤΙΚΑ

Εσωτερική μονάδα			SRK20ZS-W	SRK25ZS-W	SRK35ZS-W	SRK50ZS-W
Εξωτερική μονάδα			SRC20ZS-W	SRC25ZS-W	SRC35ZS-W	SRC50ZS-W
Τροφοδοσία			Μονοφασική, 220 - 240, 50Hz			
Όνομαστική απόδοση ψύξης	Όνομαστική (Ελάχ.-Μέγ.)	kW	2.0(0.9-2.9)	2.5(0.9-3.1)	3.5(0.9-4.0)	5.0(1.3-5.5)
		Btu/h	6.820(3.070-9.900)	8.530(3.070-10.580)	11.940(3.070-13.650)	17.060(4.440-18.770)
Όνομαστική απόδοση θέρμανσης	Όνομαστική (Ελάχ.-Μέγ.)	kW	2.7(0.9-4.3)	3.2(0.9-4.5)	4.0(0.9-5.0)	5.8(1.3-6.6)
		Btu/h	9.210(3.070-14.670)	10.920(3.070-15.350)	13.650(3.070-17.060)	19.790(4.440-22.520)
Κατανάλωση ισχύος	Ψύξη/Θέρμανση	kW	0.44 / 0.59	0.62 / 0.74	0.89 / 0.94	1.35 / 1.56
SEER	Μεσαία ζώνη	W/W	8.5	8.5	8.4	7.0
Ενεργειακή κλάση	Ψύξη-Μεσαία ζώνη		A+++	A+++	A++	A++
SCOP	Μεσαία/Θερμή ζώνη	W/W	4.6/5.8	4.7/5.9	4.7/6.0	4.6/5.7
Ενεργειακή κλάση	Θέρμανση-Μεσαία/Θερμή ζώνη		A++/A+++	A++/A+++	A++/A+++	A++/A+++
Μέγ. ρεύμα λειτουργίας		A	9	9	9	14.5
Στάθμη θορύβου (ακουστικής ισχύος)	Εσωτερική	Ψύξη/Θέρμανση	48 / 50	50 / 53	54 / 56	59 / 60
	Εξωτερική	Ψύξη/Θέρμανση	56 / 56	56 / 58	61 / 61	61 / 63
Στάθμη θορύβου (χημητικής πίεσης)	Εσωτερική	Ψύξη (Hi/Me/Lo)	34 / 25 / 22 / 19	36 / 28 / 23 / 19	40 / 30 / 26 / 19	46 / 36 / 29 / 22
	Εσωτερική	Θέρμανση (Hi/Me/Lo)	36 / 29 / 23 / 19	39 / 30 / 24 / 19	41 / 36 / 25 / 19	46 / 37 / 31 / 24
	Εξωτερική	Ψύξη/Θέρμανση	45 / 45	46 / 46	50 / 48	51 / 52
	Εξωτερική	Ψύξη (Hi/Me/Lo)	9.3 / 7.0 / 5.9 / 5.0	9.9 / 8.0 / 5.9 / 5.0	11.3 / 8.7 / 7.0 / 5.0	12.1 / 9.9 / 7.4 / 5.9
Ροή αέρα	Εσωτερική	Θέρμανση (Hi/Me/Lo)	10.0 / 8.5 / 6.5 / 5.9	11.3 / 8.7 / 6.7 / 5.9	12.3 / 11.0 / 7.0 / 5.6	13.9 / 11.2 / 9.1 / 7.4
	Εξωτερική	Ψύξη/Θέρμανση	27.4 / 23.6		31.5 / 27.8	32.8 / 32.8
Εξωτερικές διαστάσεις	Εσωτερική	Υψος/Πλάτος/Βάθος	290 x 870 x 230			
	Εξωτερική		540 x 780(+62) x 290			595 x 780(+62) x 290
Καθαρό βάρος	Εσωτερική/Εξωτερική	kg	9.5 / 31.0		9.5 / 34.5	10.0 / 36.0
Ψυκτικό μέσο	Τύπος/GWP		R32 / 675			
Ψυκτικό μέσο	Πλήρωση	kg/TCO2Eq	0.62 / 0.419		0.78 / 0.527	1.05 / 0.709
Χαρακτηριστικά Ψυκτικού δικτύου	Διατομές Υγρού/Αερίου	ø mm	6.35(1/4") / 9.52(3/8")			
	Μήκος (μονή διαδρομή)	m	Max. 20			
Υψομετρική διαφορά	Εξωτ. μονάδα ψηλ./χαμ.(κατακόρυφα)	m	Max. 10 / Max. 10			
Διατομές καλωδίων	Επικοινωνία-Παροχή / Ασφάλεια		4*1.5mm <sup>2</sup> -3*1.5mm <sup>2</sup> / 16A			
Εύρος εξωτ. θερμοκρ. λειτουργίας	Ψύξη	°C	-15~46			
	Θέρμανση		-15~24			

Τα δεδομένα μετρώνται στις ακόλουθες συνθήκες (ISO-T1, H1). Ψύξη: Εσωτερική θερμοκρασία 27°CDB, 19°CWB και εξωτερική θερμοκρασία 35°CDB.

\* Θέρμανση: Εσωτερική θερμοκρασία 20°CDB και εξωτερική θερμοκρασία 7°CDB, 6°CWB.

• Η στάθμη θορύβου δηλώνει την τιμή εντός ανηχικού θαλάμου. Κατά τη λειτουργία οι τιμές αυτές είναι κάπως υψηλότερες εξαιτίας των περιβαλλοντικών συνθηκών.

• \*τόνος ή τόνοι ισοδύναμου CO<sub>2</sub>\* σημαίνει ποσότητα αερίων του θερμοκηπίου - εκπεφρασμένη ως το γινόμενο του βάρους των αερίων του θερμοκηπίου σε μετρικούς τόνους και του συνολικού τους δυναμικού υπερθέρμανσης του πλανήτη.



## Χαμηλό Δυναμικό Υπερθέρμανσης του Πλανήτη (GWP) και Υψηλή Ενεργειακή Απόδοση με το νέο ψυκτικό μέσο R32

### Τα οφέλη του ΑΕΡΙΟΥ R32

- Το R32 διαθέτει GWP 675, 68% χαμηλότερο από το αέριο R410A με GWP 2088.
- Απαιτεί 20% μικρότερη ποσότητα πλήρωσης σε σύγκριση με το αέριο R410A.
- Παρέχει 3% έως 5% μεγαλύτερη ενεργειακή απόδοση σε σύγκριση με το αέριο R410A.
- Συμμορφώνεται με την προοδευτική μείωση των εισαγόμενων φθοριούχων αερίων στην Ευρώπη (F-gas phasedown).



## Κομψός διαχρονικός σχεδιασμός

Ενοποίηση του σχεδιασμού των σειρών ZSX και ZS. Οι χρήστες μπορούν να επιλέξουν το επιθυμητό χρώμα μεταξύ τριών επιλογών.



Μαύρο & Ασπρο (-WB)



Τίτανιο (-WT)



## Μοντέλα ZS με ενσωματωμένο σύστημα ελέγχου μέσω Wi-Fi



SRK20ZS-WF, SRK25ZS-WF, SRK35ZS-WF, SRK50ZS-WF



ΕΝΣΩΜΑΤΩΜΕΝΟ



# ΜΟΝΑΔΑ ΤΟΙΧΟΥ ΔΙΑΙΡΟΥΜΕΝΟΥ ΤΥΠΟΥ



# SRK-ZTL-W

**Νέο!**



SRK25ZTL-W, SRK35ZTL-W, SRK50ZTL-W



**ΕΝΣΩΜΑΤΩΜΕΝΟ  
WiFi**



SRK63ZTL-W, SRK71ZTL-W



**Ασύρματο  
χειριστήριο**



SRC25ZTL-W, SRC35ZTL-W



SRC50ZTL-W



SRC63ZTL-W, SRC71ZTL-W

## ■ ΤΕΧΝΙΚΑ ΧΑΡΑΚΤΗΡΙΣΤΙΚΑ

Εσωτερική μονάδα				SRK25ZTL-W	SRK35ZTL-W
Εξωτερική μονάδα				SRC25ZTL-W	SRC35ZTL-W
Τροφοδοσία				Μονοφασική, 220 - 240V, 50Hz	
Όνομαστική απόδοση ψύξης	Όνομαστική (Ελάχ.-Μέγ.)	kW		2.5 (0.8 - 3.2)	3.5 (0.8 - 3.7)
		Btu/h		8.530 (2.730-10.918)	11.942 (2.730-12.624)
Όνομαστική απόδοση θέρμανσης	Όνομαστική (Ελάχ.-Μέγ.)	kW		3.0 (1.0 - 4.8)	3.8 (1.0 - 4.9)
		Btu/h		10.236 (3.412-16.378)	12.966 (3.412-16.719)
Κατανάλωση ισχύος	Ψύξη/Θέρμανση	kW		0.58 / 0.66	1.05 / 0.90
SEER	Μεσαία ζώνη	W/W		6.9	6.5
Ενεργειακή κλάση	Ψύξη-Μεσαία ζώνη			A++	A++
SCOP	Μεσαία/Θερμή ζώνη	W/W		4.7 / 5.8	4.7 / 5.8
Ενεργειακή κλάση	Θέρμανση-Μεσαία/Θερμή ζώνη			A+++	A+++
Μέγ. ρεύμα λειτουργίας		A		9.0	9.0
Στάθμη θορύβου (ακουστικής ισχύος)	Εσωτερική	Ψύξη/Θέρμανση	dB(A)	55 / 55	56 / 57
	Εξωτερική			Ψύξη/Θέρμανση	58 / 59
Στάθμη θορύβου (ηχητικής πίεσης)	Εσωτερική	Ψύξη (Hi/Me/Lo/Ulo)	dB(A)	41 / 36 / 26 / 22	42 / 37 / 27 / 22
	Εξωτερική			Θέρμανση (Hi/Me/Lo/Ulo)	41 / 36 / 29 / 22
Ροή αέρα	Εσωτερική	Ψύξη (Hi/Me/Lo/Ulo)	m <sup>3</sup> /λεπτό	10.0 / 8.0 / 5.3 / 4.4	10.4 / 8.5 / 5.4 / 4.4
	Εξωτερική			Θέρμανση (Hi/Me/Lo/Ulo)	11.0 / 9.4 / 6.5 / 5.0
Εξωτερικές διαστάσεις	Εσωτερική	ΥψοςxΠλάτοςxΒάθος	mm	294 x 798 x 210	
	Εξωτερική			540 x 645(+57) x 275	
Καθαρό βάρος	Εσωτερική/Εξωτερική	kg		9.0 / 24.0	
Ψυκτικό μέσο	Τύπος/GWP			R32 / 675	
Διαστάσεις σωλήνωσης ψυκτικού μέσου	Πλήρωση	kg/TCO:Eq		0.59 / 0.40	
Μήκος σωλήνωσης ψυκτικού μέσου (μήκος χωρίς πλήρωση)	Υγρού / Αερίου	ø mm		6.35 (1/4") / 9.52 (3/8")	
Κατακόρυφες υψομετρικές διαφορές	Ψύξη	m		Μέγ.20 [10]	
Εύρος εξωτερικής θερμοκρασίας λειτουργίας	Ψύξη	Η εξωτερική μονάδα είναι ψηλότερα/χαμηλότερα		Μέγ.15 / Μέγ.15	
	Θέρμανση			-15-46	
Φίλτρο καθαρισμού				-15-24	
Διατομές καλωδίων (Επικοινωνία - Παροχή/Ασφάλεια)				Φίλτρο Αδραναιοποίησης Αλλεργιογόνου X 1, Φιλοκαταλυτικό Πλενόμυο Αποσυμπίκ Φίλτρο X 1 (προαιρετικά)	
				4x1,5mm <sup>2</sup> - 3x1,5mm <sup>2</sup> / 16A	4x1,5mm <sup>2</sup> - 3x1,5mm <sup>2</sup> / 16A

- Τα δεδομένα μετρώνται στις ακόλουθες συνθήκες (ISO-T1, H1). Ψύξη: Εσωτερική θερμοκρασία 27°CDB, 19°CWB και εξωτερική θερμοκρασία 35°CDB. Θέρμανση: Εσωτερική θερμοκρασία 20°CDB και εξωτερική θερμοκρασία 7°CDB, 6°CWB.
- Η στάθμη θορύβου δηλώνει την τιμή εντός ανηχικού θαλάμου. Κατά τη λειτουργία οι τιμές αυτές είναι κάπως υψηλότερες εξαιτίας των περιβαλλοντικών συνθηκών.
- Τόνος ή τόνοι ισοδύναμου CO<sub>2</sub>: σημαίνει ποσότητα αερίων του θερμοκηπίου – εκφρασμένη ως το γινόμενο του βάρους των αερίων του θερμοκηπίου σε μετρικούς τόνους και του συνολικού τους δυναμικού υπερθέρμανσης του πλανήτη.



## Κομψός διαχρονικός σχεδιασμός

- Απλό αλλά κομψό, σχεδιασμένο από μια ιταλική εταιρεία σχεδίασης.
- Μετά την τοποθέτηση της μονάδας, η εισαγωγή θα είναι μερικώς κρυμμένη.
- Μικρή σε μέγεθος (σε σύγκριση με τη σειρά ZR•ZS)



## Νέο χειριστήριο

- Απλός σχεδιασμός και εύκολη χρήση
- Έλεγχος θερμοκρασίας σε βήματα των 0.5°C
- Ευανάγνωστο με λειτουργία οπίσθιου φωτισμού



### ■ ΛΕΙΤΟΥΡΓΙΕΣ

Εξοικονόμηση ενέργειας

Ροή αέρα

Λειτουργία καθαρισμού & Φίλτρο



Άνεση & Ευκολία

Λοιπά



SRK50ZTL-W SRC50ZTL-W	SRK63ZTL-W SRC63ZTL-W	SRK71ZTL-W SRC71ZTL-W
Μονοφασική, 220 - 240V, 50Hz		
5.0 (1.3 - 5.3)	6.3 (1.2 - 7.1)	7.1 (1.2-7.3)
17.060 (4.436-18.084)	21.496 (4.094-24.225)	24.225 (4.094-24.908)
5.8 (1.3 - 6.3)	7.1 (1.0 - 8.5)	8.0 (1.1-9.1)
19.790 (4.436-21.496)	24.225 (3.412-29.002)	27.296 (3.753-31.049)
1.59 / 1.62	1.84 / 2.01	2.45 / 2.37
6.5	7.5	7.1
A++	A++	A++
4.3 / 5.5	4.6 / 5.5	4.4 / 5.3
A+++	A+++	A+++
14.5	17.0	17.0
60 / 60	60 / 61	61 / 62
64 / 65	64 / 66	66 / 66
47 / 40 / 32 / 25	46 / 43 / 38 / 30	48 / 44 / 39 / 31
47 / 40 / 33 / 25	47 / 43 / 39 / 32	47 / 44 / 40 / 33
52 / 53	52 / 54	53 / 54
12.5 / 10.4 / 7.2 / 5.4	17.0 / 14.7 / 12.1 / 9.4	17.5 / 15.2 / 12.6 / 9.4
12.6 / 11.5 / 8.9 / 6.4	18.4 / 17.2 / 14.1 / 11.6	18.9 / 17.7 / 14.6 / 11.6
35.6 / 33.8	43.0 / 40.9	43.0 / 40.9
294 x 798 x 210		294 x 998 x 230
595 x 780(+62) x 290		640 x 800(+71) x 290
9.5 / 33.0		12.0 / 42.5
	R32 / 675	
0.9 / 0.61		1.20 / 0.81
6.35 (1/4") / 12.7 (1/2")		6.35 (1/4") / 12.7 (1/2")
Μέγ.25 [15]		Μέγ.30 [15]
Μέγ.20 / Μέγ.20		Μέγ.20 / Μέγ.20
	-15-46	
	-15-24	
Φίλτρο Αδρανοποίησης Αλλεργιογόνου X 1, Φωτοκαταλυτικό Πλενόμενο Αποσμηκτικό Φίλτρο X 1(προαιρετικά)		
4x1,5mm² - 3x2,5mm² / 20A	4x1,5mm² - 3x2,5mm² / 20A	4x1,5mm² - 3x2,5mm² / 20A



# ΜΟΝΑΔΑ ΤΟΙΧΟΥ ΔΙΑΙΡΟΥΜΕΝΟΥ ΤΥΠΟΥ



# SRK-ZSP-W



SRK25ZSP-W, SRK35ZSP-W, SRK45ZSP-W, SRK50ZSP-W



Ασύρματο τηλεχειριστήριο



SRC25ZSP-W  
SRC35ZSP-W



SRC45ZSP-W  
SRC50ZSP-W

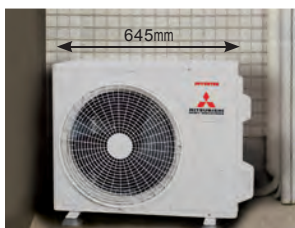

## Κομψός διαχρονικός σχεδιασμός

Η σειρά ZSP με την κομψή σχεδίαση που διαθέτει, ταιριάζει με κάθε είδους εσωτερική διακόσμηση.

## Συμπαγής και Χαμηλού βάρους

Η σειρά SRK-ZSP-W προσφέρει μεγάλη ευελιξία εγκατάστασης.

## Βελτίωση Ενεργειακής Κλάσης

Ενεργειακή κλάση **A++**

### ΛΕΙΤΟΥΡΓΙΕΣ

Εξοικ/ση ενέργειας Ροή αέρα

Λειτουργία καθαρισμού & Φίλτρο



Άνεση & Ευκολία

Λοιπά



### ΤΕΧΝΙΚΑ ΧΑΡΑΚΤΗΡΙΣΤΙΚΑ

Εσωτερική μονάδα		SRK25ZSP-W	SRK35ZSP-W	SRK45ZSP-W	SRK50ZSP-W	
Εξωτερική μονάδα		SRC25ZSP-W	SRC35ZSP-W	SRC45ZSP-W	SRC50ZSP-W	
Τροφοδοσία		Μονοφασική, 220 - 240, 50Hz				
Όνομαστική απόδοση ψύξης	Όνομαστική (Ελάχ.-Μέγ.)	kW 2.5(0.9-3.1)	3.2(0.9-3.7)	4.5(1.3-4.8)	5.0(1.3-5.2)	
		Btu/h 8.530(3.070-10.580)	10.920(3.070-12.620)	15.350(4.440-16.380)	17.060(4.440-17.740)	
Όνομαστική απόδοση θέρμανσης	Όνομαστική (Ελάχ.-Μέγ.)	kW 2.8(1.0-4.1)	3.6(1.0-4.6)	5.0(1.2-5.8)	5.6(1.2-5.8)	
		Btu/h 9.550(3.410-13.990)	12.280(3.410-15.700)	17.060(4.090-19.790)	19.110(4.100-19.790)	
Κατανάλωση ισχύος	Ψύξη/Θέρμανση	kW 0.710 / 0.690	0.910 / 0.930	1.350 / 1.360	1.740/1.660	
SEER	Μεσαία ζώνη	W/W 6.8	7.3	6.3	6.2	
Ενεργειακή κλάση	Ψύξη Μεσαία ζώνη	A++	A++	A++	A++	
SCOP	Μεσαία/Θερμή ζώνη	W/W 4.1/5.4	4.4/5.7	4.2/5.5	4.2/5.5	
Ενεργειακή κλάση	Θέρμανση-Μεσαία/Θερμή ζώνη	A+/A+++	A+/A+++	A+/A+++	A+/A+++	
Μέγ. ρεύμα λειτουργίας		A 9	9	14.5	14.5	
Στάθμη θορύβου (ακουστικής ισχύος)	Εσωτερική	Ψύξη/Θέρμανση	dB(A) 57 / 57	58 / 58	56 / 62	59/63
	Εξωτερική	Ψύξη/Θέρμανση	dB(A) 57 / 56	59 / 60	63 / 64	65/66
Στάθμη θορύβου (χημικής πίεσης)	Εσωτερική	Ψύξη	dB(A) 45 / 34 / 23	45 / 36 / 23	44 / 39 / 24	46 / 39 / 24
	Εσωτερική	Θέρμανση	dB(A) 43 / 34 / 26	44 / 36 / 28	48 / 41 / 30	48 / 41 / 30
	Εξωτερική	Ψύξη/Θέρμανση	dB(A) 47 / 45	48 / 48	51 / 51	52 / 52
	Εξωτερική	Θέρμανση (Hi/Me/Lo)	m3/min 10.0 / 7.3 / 4.2	9.5 / 6.8 / 4.2	9.0 / 7.2 / 3.8	9.9 / 7.2 / 3.8
Ροή αέρα	Εσωτερική	Ψύξη (Hi/Me/Lo)	m3/min 9.5 / 7.3 / 5.2	9.6 / 7.4 / 5.5	12.0 / 9.2 / 6.2	12.0 / 9.2 / 6.2
	Εξωτερική	Ψύξη/Θέρμανση	m3/min 23.7 / 19.7	22.8 / 22.0	35.6 / 33.4	37.7 / 35.6
Εξωτερικές διαστάσεις	Εσωτερική	mm 267 x 783 x 210				
	Εξωτερική	Ψυροκλιμάκας/Βάθος	mm 540 x 645(+57) x 275	595 x 780(+62) x 290		
Καθαρό βάρος	Εσωτερική/Εξωτερική	kg 7.0 / 26.5	7.0 / 28.5	7.5 / 36.0	7.5 / 36.0	
Ψυκτικό μέσο	Τύπος/GWP	R32 / 675				
Ψυκτικό μέσο	Πλήρωση	kg/TCO2Eq 0.550 / 0.371	0.68 / 0.459	1.10 / 0.743	1.10 / 0.743	
Χαρακτηριστικά Ψυκτικού δικτύου	Διατομές Υγρού/Αερίου	Ømm 6.35(1/4") / 9.52(3/8")	6.35(1/4") / 12.7(1/2")			
	Μήκος (μονή διαδρομή)	m Max. 15	Max. 25			
Υψομετρική διαφορά	Εξωτ. μονάδα ψηλ./χαμ.(κατακόρυφα)	m Max. 10 / Max. 10		Max. 15 / Max. 15		
Διατομές καλωδίων	Επικοινωνία Παροχή / Ασφάλεια	4*1.5mm <sup>2</sup> -3*1.5mm <sup>2</sup> / 16A		4*1.5mm <sup>2</sup> -3*2.5mm <sup>2</sup> / 20A		
Εύρος εξωτ. θερμοκρα. λειτουργίας	Ψύξη	-15-46				
	Θέρμανση	-15-24				

Τα δεδομένα μετρώνται στις ακόλουθες συνθήκες (ISO-T1, H1). Ψύξη: Εσωτερική θερμοκρασία 27°CDB, 19°CWB και εξωτερική θερμοκρασία 35°CDB.

\* Θέρμανση: Εσωτερική θερμοκρασία 20°CDB και εξωτερική θερμοκρασία 7°CDB, 6°CWB.

• Η στάθμη θορύβου δηλώνει την τιμή εντός ανηχικού θαλάμου. Κατά τη λειτουργία οι τιμές αυτές είναι κάπως υψηλότερες εξαιτίας των περιβαλλοντικών συνθηκών.

• Τόνος ή τόνοι ισοδύναμου CO<sub>2</sub> σημαίνει ποσότητα αερίων του θερμοκηπίου – εκπεφρασμένη ως το γινόμενο του βάρους των αερίων του θερμοκηπίου σε μετρικούς τόνους και του συνολικού τους δυναμικού υπερθέρμανσης του πλανήτη.



# ΜΟΝΑΔΑ ΤΟΙΧΟΥ ΔΙΑΙΡΟΥΜΕΝΟΥ ΤΥΠΟΥ

## DXK-W

Professional Series



DXK09Z6-W, DXK12Z6-W, DXK15Z6-W, DXK18Z6-W



Ασύρματο τηλεχειριστήριο



DXK09Z6-W  
DXK12Z6-W



DXK15Z6-W  
DXK18Z6-W



### Κομψός διαχρονικός σχεδιασμός Βελτίωση Ενεργειακής Κλάσης

Η σειρά DXK-W με την κομψή σχεδίαση που διαθέτει, ταιριάζει με κάθε είδους εσωτερική διακόσμηση.

Ενεργειακή κλάση

### Συμπαγής και Χαμηλού βάρους

Η σειρά DXK-W προσφέρει μεγάλη ευελιξία εγκατάστασης.

#### ΛΕΙΤΟΥΡΓΙΕΣ

Εξοικ/ση ενέργειας Ροή αέρα

Λειτουργία καθαρισμού & Φίλτρο



Ανεση & Ευκολία

Λοιπά



#### ΤΕΧΝΙΚΑ ΧΑΡΑΚΤΗΡΙΣΤΙΚΑ

Εσωτερική μονάδα		DXK09Z6-W	DXK12Z6-W	DXK15Z6-W	DXK18Z6-W		
Εξωτερική μονάδα		DXC09Z6-W	DXC12Z6-W	DXC15Z6-W	DXC18Z6-W		
Τροφοδοσία							
Μονοφασική, 220 - 240, 50Hz							
Όνομαστική απόδοση ψύξης	Όνομαστική (Ελάχ.-Μέγ.)	kW	2.5(0.9-3.1)	3.2(0.9-3.7)	4.5(1.3-4.8)	5.0(1.3-5.2)	
		Btu/h	8.530(3.070-10.580)	10.920(3.070-12.620)	15.350(4.440-16.380)	17.060(4.440-17.740)	
Όνομαστική απόδοση θέρμανσης	Όνομαστική (Ελάχ.-Μέγ.)	kW	2.8(1.0-4.1)	3.6(1.0-4.6)	5.0(1.2-5.8)	5.6(1.2-5.8)	
		Btu/h	9.550(3.410-13.990)	12.280(3.410-15.700)	17.060(4.090-19.790)	19.110(4.100-19.790)	
Κατανάλωση ισχύος	Ψύξη/Θέρμανση	kW	0.710 / 0.690	0.910 / 0.930	1.350 / 1.360	1.740 / 1.660	
SEER	Μεσαία ζώνη	W/W	6.8	7.3	6.3	6.2	
Ενεργειακή κλάση	Ψύξη/Μεσαία ζώνη		A++	A++	A++	A++	
SCOP	Μεσαία/Θερμή ζώνη	W/W	4.1/5.4	4.4/5.7	4.2/5.5	4.2/5.5	
Ενεργειακή κλάση	Θέρμανση-Μεσαία/Θερμή ζώνη		A+/A+++	A+/A+++	A+/A+++	A+/A+++	
Μέγ. ρεύμα λειτουργίας		A	9	9	14.5	14.5	
Στάθμη θορύβου (ακουστικής ισχύος)	Εσωτερική	Ψύξη/Θέρμανση	dB(A)	57 / 57	58 / 58	56 / 62	59/63
	Εξωτερική	Ψύξη/Θέρμανση	dB(A)	57 / 56	59 / 60	63 / 64	65/66
Στάθμη θορύβου (ηχητικής πίεσης)	Εσωτερική	Ψύξη	dB(A)	45 / 34 / 23	45 / 36 / 23	44 / 39 / 24	46 / 39 / 24
	Εσωτερική	Θέρμανση	dB(A)	43 / 34 / 26	44 / 36 / 28	48 / 41 / 30	48 / 41 / 30
	Εξωτερική	Ψύξη/Θέρμανση	dB(A)	47 / 45	48 / 48	51 / 51	52 / 52
Ροή αέρα	Εσωτερική	Ψύξη (Hi/Me/Lo)	m <sup>3</sup> /min	10.0 / 7.3 / 4.2	9.5 / 6.8 / 4.2	9.0 / 7.2 / 3.8	9.9 / 7.2 / 3.8
	Εσωτερική	Θέρμανση (Hi/Me/Lo)	m <sup>3</sup> /min	9.5 / 7.3 / 5.2	9.6 / 7.4 / 5.5	12.0 / 9.2 / 6.2	12.0 / 9.2 / 6.2
	Εξωτερική	Ψύξη/Θέρμανση	m <sup>3</sup> /min	23.7 / 19.7	22.8 / 22.0	35.6 / 33.4	37.7 / 35.6
Εξωτερικές διαστάσεις	Εσωτερική	Υψος/Πλάτος/Βάθος	mm	267 x 783 x 210			
	Εξωτερική		mm	540 x 645(+57) x 275	540 x 645(+57) x 275	595 x 780(+62) x 290	
Καθαρό βάρος	Εσωτερική/Εξωτερική		kg	7.0 / 26.5	7.0 / 28.5	7.5 / 36.0	7.5 / 36.0
Ψυκτικό μέσο	Τύπος/GWP			R32 / 675			
Ψυκτικό μέσο	Πλήρωση	kg/TCO2Eq		0.550 / 0.371	0.68 / 0.459	1.10 / 0.743	1.10 / 0.743
Χαρακτηριστικά Ψυκτικού δικτύου	Διατομές Υγρού/Αερίου	Ømm		6.35(1/4") / 9.52(3/8")			
	Μήκος (μονή διαδρομή)	m		Max. 15			
Υψομετρική διαφορά	Εξωτ. μονάδα ψηλ./χαμ. (κατακόρυφα)	m		Max. 10 / Max. 10			
Διατομές καλωδίων	Επικοινωνία Παροχή / Ασφάλεια			4*1.5mm <sup>2</sup> -3*1.5mm <sup>2</sup> / 16A			
Εύρος εξωτ. θερμοκρ. λειτουργίας	Ψύξη	°C		-15~-46			
	Θέρμανση			-15~-24			

- Τα δεδομένα μετρώνται στις ακόλουθες συνθήκες (ISO-T1, H1). Ψύξη: Εσωτερική θερμοκρασία 27°CDB, 19°CWB και εξωτερική θερμοκρασία 35°CDB. Θέρμανση: Εσωτερική θερμοκρασία 20°CDB και εξωτερική θερμοκρασία 7°CDB, 6°CWB.
- Η στάθμη θορύβου δηλώνει την τιμή εντός ανηχικού θαλάμου. Κατά τη λειτουργία οι τιμές αυτές είναι κάπως υψηλότερες εξαιτίας των περιβαλλοντικών συνθηκών.
- Τόνος ή τόνοι ισοδύναμου CO<sub>2</sub>: σημαίνει ποσότητα αερίων του θερμοκηπίου – εκπερασμένη ως το γινόμενο του βάρους των αερίων του θερμοκηπίου σε μετρικούς τόνους και του συνολικού τους δυναμικού υπερθέρμανσης του πλανήτη.



# ΜΟΝΑΔΑ ΔΑΠΕΔΟΥ ΔΙΑΙΡΟΥΜΕΝΟΥ ΤΥΠΟΥ

# SRF-ZS/ZSX



SRF25ZS-W, SRF35ZS-W, SRF50ZSX-W



**Αυτόματη επιλογή εξόδου αέρα**  
Κατά περίπτωση, μπορούν να επιλεγούν και η κάτω και η άνω έξοδος αέρα.

## Πρακτικότητα εγκατάστασης

Οι συνδέσεις σωλήνων και αποχέτευσης μπορούν να επιλεγούν μεταξύ 6 εξόδων.

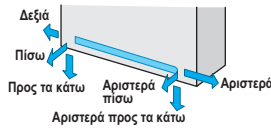

Ασύρματο χειριστήριο



SRC25ZS-W2, SRC35ZS-W2



SRC50ZSX-W2

## ΛΕΙΤΟΥΡΓΙΕΣ

Εξοικονόμηση ενέργειας



Ροή αέρα



Λειτουργία καθαρισμού & Φίλτρο



Άνεση & Ευκολία



Λοιπά



## ΤΕΧΝΙΚΑ ΧΑΡΑΚΤΗΡΙΣΤΙΚΑ

Εσωτερική μονάδα			SRF25ZS-W	SRF35ZS-W	SRF50ZSX-W
Εξωτερική μονάδα			SRC25ZS-W2	SRC35ZS-W2	SRC50ZSX-W2
Τροφοδοσία			Μονοφασική, 220 - 240, 50Hz		
Ονομαστική απόδοση ψύξης	Ονομαστική (Ελάχ.-Μέγ.)	kW	2.5 (0.9-3.1)	3.5 (0.9-4.1)	5.0 (1.1-5.6)
		Btu/h	8.530 (3.070-10.577)	11.942 (3.070-13.989)	17.060 (3.753-19.107)
Ονομαστική απόδοση θέρμανσης	Ονομαστική (Ελάχ.-Μέγ.)	kW	2.9 (0.8-3.7)	4.5 (0.8-5.2)	6.0 (0.8-7.4)
		Btu/h	9.895 (2.730-12.625)	15.354 (2.730-17.742)	20.472 (2.730-25.249)
Κατανάλωση ισχύος	Ψύξη/Θέρμανση	kW	0.59 / 0.66	0.82 / 1.12	1.32 / 1.58
SEER	Μεσαία ζώνη	W/W	7.4	8.1	7.5
Ενεργειακή κλάση	Ψύξη/Μεσαία ζώνη		A++	A++	A++
SCOP	Μεσαία/Θερμή ζώνη	W/W	4.0 / 5.7	4.7 / 5.9	4.6 / 5.6
Ενεργειακή κλάση	Θέρμανση-Μεσαία/Θερμή ζώνη		A+/A+++	A+/A+++	A+/A+++
Μέγ. ρεύμα λειτουργίας		A	9	9	9
Στάθμη θορύβου (ακουστικής ισχύος)	Εσωτερική	Ψύξη/Θέρμανση	50 / 51	51 / 52	58 / 58
	Εξωτερική	Ψύξη/Θέρμανση	59 / 60	63 / 64	63 / 62
Στάθμη θορύβου (ηχητικής πίεσης)	Εσωτερική	Ψύξη (Hi/Me/Lo/Ulo)	38 / 32 / 29 / 25	40 / 35 / 33 / 29	46 / 38 / 33 / 28
	Εσωτερική	Θέρμανση (Hi/Me/Lo/Ulo)	39 / 35 / 33 / 29	41 / 36 / 35 / 33	46 / 41 / 38 / 32
	Εξωτερική	Ψύξη/Θέρμανση	45 / 47	50 / 51	51 / 51
	Εξωτερική	Ψύξη (Hi/Me/Lo/Ulo)	9.0 / 7.6 / 6.7 / 5.8	9.2 / 7.8 / 7.3 / 6.4	11.5 / 9.6 / 7.4 / 6.6
Ροή αέρα	Εσωτερική	Θέρμανση (Hi/Me/Lo/Ulo)	10.5 / 8.2 / 7.7 / 6.6	10.7 / 8.3 / 8.1 / 7.4	12.0 / 10.0 / 9.4 / 7.6
	Εξωτερική	Ψύξη/Θέρμανση	27.4 / 27.4	31.5 / 31.5	39.0 / 33.0
Εξωτερικές διαστάσεις	Εσωτερική	Υψος/Πλάτος/Βάθος	600 x 860 x 238		
	Εξωτερική		640 x 800(+71) x 290		
Καθαρό βάρος	Εσωτερική/Εξωτερική	kg	18.0 / 31.0	19.0 / 34.5	19.0 / 45.0
Ψυκτικό μέσο	Τύπος/GWP		R32 / 675		
	Πλήρωση	kg/TCO2Eq	0.62/0.419	0.78/0.527	1.30 / 0.878
Χαρακτηριστικά ψυκτικού δικτύου	Διατομές Υγρού/Αερίου	ø mm	6.35(1/4") / 9.52(3/8")		
	Μήκος (μονή διαδρομή) [μήκος χωρίς πλήρωση]	m	Max. 20 [10]	Max. 20 [15]	Max. 30 [15]
Υψομετρική διαφορά	Εξωτ. μονάδα ψηλ./χαμ. (κατακόρυφα)	m	Max. 10 / Max. 10		
Εύρος εξωτ. θερμοκρ. λειτουργίας	Ψύξη	°CDB	-15-24		
	Θέρμανση		-15-46		
Φίλτρο καθαρισμού			Φίλτρο Αδρανικοποίησης Αλλεργιογόνου X 1, Φωτοκαταλυτικό Πλένιμο Αποσμητικό Φίλτρο X 1		

\* Τα δεδομένα μετρώνται στις ακόλουθες συνθήκες (ISO-T1, H1). Ψύξη: Εσωτερική θερμοκρασία 27°CDB, 19°CWB και εξωτερική θερμοκρασία 35°CDB. Θέρμανση: Εσωτερική θερμοκρασία 20°CDB και εξωτερική θερμοκρασία 7°CDB, 6°CWB.

\* Η στάθμη θορύβου δηλώνει την τιμή εντός ανηχικού θαλάμου. Κατά τη λειτουργία οι τιμές αυτές είναι κάπως υψηλότερες εξαιτίας των περιβαλλοντικών συνθηκών.

\* Τόνος ή τόνοι ισοδύναμο CO<sub>2</sub> σημαίνει ποσότητα αερίων του θερμοκηπίου – εκφρασμένη ως το γινόμενο του βάρους των αερίων του θερμοκηπίου σε μετρικούς τόνους και του συνολικού τους δυναμικού υπερθέρμανσης του πλανήτη.

# ΜΟΝΑΔΑ ΑΕΡΑΓΩΓΟΥ ΧΑΜΗΛΟΥ ΠΡΟΦΙΛ

# SRR-ZS

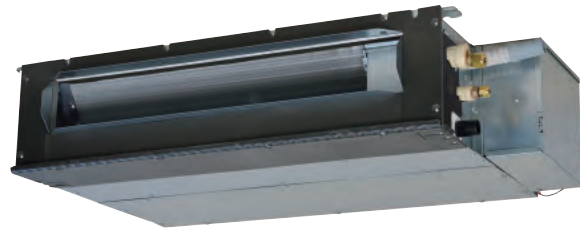

SRR25ZS-W, SRR35ZS-W

## Βελτιωμένη πρακτικότητα εγκατάστασης

Η αντλία συμπυκνωμάτων 600 mm είναι τοποθετημένη σε όλα τα μοντέλα. Η εσωτερική μονάδα είναι εντελώς κρυμμένη στην οροφή, επομένως είναι κατάλληλη για χώρους με ιδιαίτερη εσωτερική διακόσμηση.

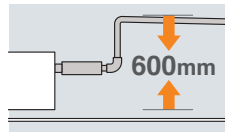

## Κιτ εισαγωγής αέρα από κάτω (προαιρετικό)

UT-BAT1EF

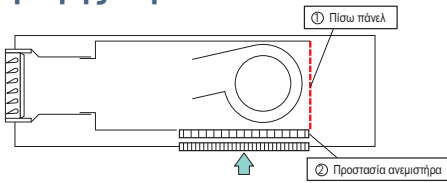

Ασύρματο χειριστήριο



SRC25ZS-W2, SRC35ZS-W2

## ΛΕΙΤΟΥΡΓΙΕΣ

Εξοικονόμηση ενέργειας    Λειτουργία καθαρισμού & Φίλτρο



Άνεση & Ευκολία



Λοιπά



## ΤΕΧΝΙΚΑ ΧΑΡΑΚΤΗΡΙΣΤΙΚΑ

Εσωτερική μονάδα			SRR25ZS-W	SRR35ZS-W
Εξωτερική μονάδα			SRC25ZS-W2	SRC35ZS-W2
Τροφοδοσία			Μονοφασική, 220 - 240V, 50Hz	
Όνομαστική απόδοση ψύξης	Όνομαστική (Ελάχ. - Μέγ.)	kW	2.5 (0.9 - 3.2)	3.5 (0.9 - 4.1)
		Btu/h	8.530 (3.070-10.918)	11.942 (3.070-13.989)
Όνομαστική απόδοση θέρμανσης	Όνομαστική (Ελάχ. - Μέγ.)	kW	2.9 (0.9 - 4.4)	4.2 (1.0 - 5.2)
		Btu/h	9.895 (3.070-15.013)	14.220 (3.412-17.742)
Κατανάλωση ισχύος	Ψύξη/Θέρμανση	kW	0.62/0.65	0.93/1.01
SEER	Μεσαία ζώνη	W/W	6.6	6.8
Ενεργειακή κλάση	Ψύξη-Μεσαία ζώνη		A++	A++
SCOP	Μεσαία/Θερμή ζώνη	W/W	4.1/5.2	4.5/5.5
Ενεργειακή κλάση	Θέρμανση-Μεσαία/Θερμή ζώνη		A+++/-	A+++/-
Μέγ. ρεύμα λειτουργίας		A	9	9
Στάθμη θορύβου (ακουστικής ισχύος)	Εσωτερική	Ψύξη/Θέρμανση	56 / 59	57 / 60
	Εξωτερική	Ψύξη/Θέρμανση	58 / 58	62 / 62
Στάθμη θορύβου (ηχητικής πίεσης)	Εσωτερική	Ψύξη (Hi/Me/La/Ulo)	37 / 33 / 30 / 24	38 / 34 / 31 / 25
	Εξωτερική	Θέρμανση (Hi/Me/La/Ulo)	40 / 37 / 34 / 28	42 / 38 / 35 / 29
Ροή αέρα	Εσωτερική	Ψύξη/Θέρμανση	47 / 47	50 / 50
	Εξωτερική	Ψύξη (Hi/Me/La/Ulo)	9.5 / 8.0 / 6.5 / 4.5	10.0 / 8.5 / 7.0 / 5.0
	Εξωτερική	Θέρμανση (Hi/Me/La/Ulo)	10.0 / 9.0 / 8.0 / 6.0	10.5 / 9.5 / 8.5 / 6.5
	Εξωτερική	Ψύξη/Θέρμανση	27.4 / 23.6	31.5 / 27.8
Διαθέσιμη εξωτερική στατική πίεση		Pa	35(Αρχική στατική πίεση με φίλτρο αέρα : 5Pa)	
Εξωτερικές διαστάσεις	Εσωτερική		200 x 750 x 500	
	Εξωτερική	Ύψος/Πλάτος/Βάθος	540 x 780(+62) x 290	
Καθαρό βάρος	Εσωτερική/Εξωτερική	kg	20.5 / 31.0	20.5 / 34.5
Ψυκτικό μέσο	Τύπος/GWP		R32 / 675	
	Πλήρωση	kg/TCO.Eq	0.62 / 0.419	
Διαστάσεις σωλήνωσης ψυκτικού μέσου	Υγρού / Αερίου	ø mm	6.35(1/4") / 9.52(3/8")	
Μήκος σωλήνωσης ψυκτικού μέσου [μήκος χωρίς πλήρωση]		m	Max. 20 [15]	
Κατακόρυφες υψομετρικές διαφορές	Η εξωτερική μονάδα είναι ψηλότερα/χαμηλότερα	m	Μέγ.10 / Μέγ.10	
Εύρος εξωτερικής θερμοκρασίας λειτουργίας	Ψύξη	°CDB	-15-46	
	Θέρμανση		-15-24	
Κιτ εισαγωγής αέρα από κάτω (προαιρετικό)			UT-BAT1EF	

- Τα δεδομένα μετρώνται στις ακόλουθες συνθήκες (ISO-T1, H1). Ψύξη: Εσωτερική θερμοκρασία 27°CDB, 19°CWB και εξωτερική θερμοκρασία 35°CDB. Θέρμανση: Εσωτερική θερμοκρασία 20°CDB και εξωτερική θερμοκρασία 7°CDB, 6°CWB.
- Η στάθμη θορύβου δηλώνει την τιμή εντός ανηχικού θαλάμου. Κατά τη λειτουργία οι τιμές αυτές είναι κάπως υψηλότερες εξαιτίας των περιβαλλοντικών συνθηκών.
- 'τόνος ή τόνοι ισοδύναμου CO<sub>2</sub>' σημαίνει ποσότητα αερίων του θερμοκηπίου - εκφρασμένη ως το γινόμενο του βάρους των αερίων του θερμοκηπίου σε μετρικούς τόνους και του συνολικού τους δυναμικού υπερθέρμανσης του πλανήτη.



# ΜΟΝΑΔΑ ΑΕΡΑΓΩΓΟΥ ΜΕΣΑΙΑΣ ΣΤΑΤΙΚΗΣ

# FDUM



FDUM 50/60



## Βελτιωμένη πρακτικότητα εγκατάστασης

Η αντλία συμπυκνωμάτων 600 mm είναι τοποθετημένη σε όλα τα μοντέλα. Η εσωτερική μονάδα είναι εντελώς κρυμμένη στην οροφή, επομένως είναι κατάλληλη για χώρους με ιδιαίτερη εσωτερική διακόσμηση.

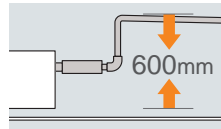

Ασύρματο χειριστήριο



SRC50ZSX-W2, SRC60ZSX-W1

## ΛΕΙΤΟΥΡΓΙΕΣ

Εξοικονόμηση ενέργειας



Ανυση & Ευκολία



Λοιπά



Εσωτερική μονάδα			FDUM50VH	FDUM60VH
Εξωτερική μονάδα			SRC50ZSX-W2	SRC60ZSX-W1
Τροφοδοσία			Μονοφασική 220-240V, 50Hz / 220V, 60Hz	
Όνομαστική απόδοση ψύξης	Όνομαστική (Ελάχ.-Μέγ.)	kW	5.0 (1.1 - 5.6)	5.6 (1.1 - 6.3)
		Btu/h	17.060 (3.753-19.107)	19.107 (3.753-21.496)
Όνομαστική απόδοση θέρμανσης	Όνομαστική (Ελάχ.-Μέγ.)	kW	5.4 (0.6 - 6.3)	6.7 (0.6 - 7.1)
		Btu/h	18.425 (2.047-21.496)	22.860 (2.047-24.225)
SEER	Μεσαία ζώνη	W/W	5.9	6.5
Ενεργειακή κλάση	Ψύξη-Μεσαία ζώνη		A+	A++
SCOP	Μεσαία/Θερμή ζώνη	W/W	3.9 / -	4.4 / -
Ενεργειακή κλάση	Θέρμανση-Μεσαία/Θερμή ζώνη		A / -	A+ / -
Κατανάλωση ισχύος	Ψύξη/Θέρμανση	kW	1.51 / 1.59	1.54 / 1.75
Ρεύμα εκκίνησης		A	5	5
Μέγ. ρεύμα			15	15
Στάθμη ηχητικής ισχύος <sup>*1</sup>	Εσωτερική	Ψύξη/Θέρμανση	60 / 60	60 / 60
	Εξωτερική	Ψύξη/Θέρμανση	63 / 62	65 / 65
Στάθμη ηχητικής πίεσης <sup>*1</sup>	Εσωτερική	Ψύξη (P-Hi/Hi/Me/Lo)	37 / 32 / 29 / 26	36 / 31 / 28 / 25
	Εξωτερική	Θέρμανση (P-Hi/Hi/Me/Lo)	37 / 32 / 29 / 26	36 / 31 / 28 / 25
Ροή αέρα	Εσωτερική	Ψύξη/Θέρμανση	52 / 50	53 / 54
	Εξωτερική	Ψύξη (P-Hi/Hi/Me/Lo)	13 / 10 / 9 / 8	20 / 15 / 13 / 10
	Εξωτερική	Θέρμανση (P-Hi/Hi/Me/Lo)	13 / 10 / 9 / 8	20 / 15 / 13 / 10
Εξωτερική στατική πίεση <sup>**</sup>		Pa	39 / 33	41.5 / 39
Εξωτερικές διαστάσεις	Εσωτερική	Υψος/Πλάτος/Βάθος	280 x 750 x 635	280 x 950 x 635
	Εξωτερική		640 x 800(+71) x 290	34
Καθαρό βάρος	Εσωτερική		29	45
	Εξωτερική			45
Διαστ. σωλήνας ψυκτικού μέσου	Υγρού / Αερίου	mm	6.35(1/4") / 12.7(1/2")	
Μήκος σωλήν. ψυκτικού μέσου (μονή διαδρομή)		m	Μέγ.30	
Κατακόρυφες υψομετρικές διαφορές	Η εσωτερική μονάδα είναι ψηλότερα/χαμηλότερα	m	Μέγ.20 / Μέγ.20	
Εύρος εξωτερικής θερμοκρασίας λειτουργίας	Ψύξη	°CDB	-15 - 46 <sup>*3</sup>	
	Θέρμανση	°CWB	-20 - 20	
Φίλτρο αέρα (προαιρετικό)			Kit φίλτρου: UM-FL1EF	Kit φίλτρου: UM-FL2EF
Τηλεχειριστήριο (προαιρετικό)			εξασφάλισμα:RC-EX3A, RC-E5, RCH-E3	ασύρματο:RCN-KIT4-E2

Τα δεδομένα μετρώνται στις ακόλουθες συνθήκες (ISO-T1, -H1).

Ψύξη: Εσωτερική θερμοκρασία 27°CDB, 19°CWB και εξωτερική θερμοκρασία 35°CDB. Θέρμανση: Εσωτερική θερμοκρασία 20°CDB και εξωτερική θερμοκρασία 7°CDB, 6°CWB.

\*1 : Δηλώνει την τιμή εντός ανηχικού θαλάμου. Κατά τη λειτουργία οι τιμές αυτές είναι κάπως υψηλότερες εξαιτίας των περιβαλλοντικών συνθηκών.

\*2 : Η εξωτερική στατική πίεση είναι ρυθμιζόμενη ώστε μπορεί να ρυθμιστεί από το τηλεχειριστήριο. Η MEF, εξωτερική στατική πίεση είναι η ρύθμιση "Υψηλής στατικής πίεσης". Οι τιμές της στάθμης ηχητικής πίεσης καθίστανται κατά 5dB(A) υψηλότερες σε εξωτερική στατική πίεση 100Pa.

\*3 : Εάν εκτελείται μια λειτουργία ψύξης όταν η θερμοκρασία του εξωτερικού αέρα είναι -5°C ή χαμηλότερη, η εξωτερική μονάδα θα πρέπει να εγκατασταθεί σε σημείο όπου δεν επηρεάζεται από τον άνεμο. Εάν υπάρχει άνεμος, η χαμηλή πίεση θα μειωθεί και η συχότητα του συμπιεστή θα αυξηθεί, αυτό θα προκαλέσει πτώση της απόδοσης και μπορεί να προκαλέσει βλάβη στη μονάδα.



# ΜΟΝΑΔΑ ΔΙΑΙΡΟΥΜΕΝΟΥ ΤΥΠΟΥ ΚΑΣΕΤΑΣ 4 ΚΑΤΕΥΘΥΝΣΕΩΝ

## FDTC-VH



FDTC25VH1, FDTC35VH1,  
FDTC50VH, FDTC60VH



### Ευρωπαϊκή σχεδίαση και επίπεδο πάνελ

Ευρωπαϊκής σχεδίασης πλέγμα που εφευρέθηκε από την Zweigrad GmbH & Co. KG στη Τύπου κυμέλης Τύπου πλέγματος Γερμανία, που ταιριάζει καλά με τον χώρο.



#### Ενσύρματο χειριστήριο (προαιρετικά)



RC-EX3A RC-E5 RCH-E3

#### Ασύρματο χειριστήριο (προαιρετικά)



RCN-TC-5AW -E3

#### Αισθητήρας κίνησης (προαιρετικά)



LB-TC-5W-E



SRC25ZS-W2, SRC35ZS-W2



SRC50ZSX-W2, SRC60ZSX-W1

### ΛΕΙΤΟΥΡΓΙΕΣ

#### Εξοικονόμηση ενέργειας



#### Ροή αέρα

#### Άνεση & Ευκολία



#### Λοιπά

### ΤΕΧΝΙΚΑ ΧΑΡΑΚΤΗΡΙΣΤΙΚΑ

Εσωτερική μονάδα			FDTC25VH1	FDTC35VH1	FDTC50VH	FDTC60VH
Εξωτερική μονάδα			SRC25ZS-W2	SRC35ZS-W2	SRC50ZSX-W2	SRC60ZSX-W1
Τροφοδοσία			Μονοφασική, 220 - 240V, 50Hz			
Όνομαστική απόδοση ψύξης	Όνομαστική (Ελάχ. -Μέγ.)	kW	2.5 (0.9 - 3.2)	3.5 (0.9 - 4.3)	5.0 (1.1 - 5.6)	5.6 (1.1 - 6.3)
		Btu/h	8.530 (3.070-10.918)	11.942 (3.070-14.672)	17.060 (3.753-19.107)	19.107 (3.753-21.496)
Όνομαστική απόδοση θέρμανσης	Όνομαστική (Ελάχ. -Μέγ.)	kW	2.9 (0.9 - 4.0)	4.25 (0.9 - 4.6)	5.4 (0.6 - 6.3)	6.7 (0.6 - 6.7)
		Btu/h	9.895 (3.070-13.648)	14.501 (3.070-15.695)	18.425 (2.047-21.496)	22.860 (2.047-22.860)
Κατανάλωση ισχύος	Ψύξη/Θέρμανση	kW	0.61/0.71	0.91/1.15	1.40/1.53	1.73/2.14
SEER	Μεσαία ζώνη	WW	6.8	7.1	6.6	6.5
Ενεργειακή κλάση	Ψύξη-Μεσαία ζώνη		A++	A++	A++	A++
SCOP	Μεσαία/Θερμή ζώνη	WW	4.0/5.1	4.6/5.5	4.3/-	4.1/-
Ενεργειακή κλάση	Θέρμανση-Μεσαία/Θερμή ζώνη		A+ / A+++	A++ / A+++	A+ / -	A+ / -
Μέγ. ρεύμα λειτουργίας		A	9	9	15	15
Στάθμη θορύβου (ακουστικής ισχύος)	Εσωτερική	Ψύξη/Θέρμανση	51/52	52/53	59/59	60/60
	Εξωτερική	Ψύξη/Θέρμανση	58/59	62/62	63/62	65/65
Στάθμη θορύβου (ηχητικής πίεσης)	Εσωτερική	Ψύξη (Hi/Me/Lo/Ulo)	38/34/30/27	39/36/32/29	44/40/35/27	46/42/38/31
	Εξωτερική	Θέρμανση (Hi/Me/La/Ulo)	39/36/32/28	41/38/34/30	44/40/35/27	46/42/38/31
Ροή αέρα	Εσωτερική	Ψύξη/Θέρμανση	47/47	50/50	52/50	53/54
	Εξωτερική	Ψύξη (Hi/Me/La/Ulo)	8.5/7.5/7.0/6.0	9.0/8.0/7.5/6.5	13/11/9/7	14/12/10/8
Εξωτερικές διαστάσεις	Εσωτερική	Θέρμανση (Hi/Me/La/Ulo)	9.5/8.5/7.5/6.5	10.0/9.0/8.0/7.0	13/11/9/8	14/12/10/8
	Εξωτερική	Ψύξη/Θέρμανση	27.4/27.4	31.5/31.5	39/33	41.5/39
Καθαρό βάρος	Εσωτερική/Εξωτερική	kg	16.0 (Μονάδα : 13.5 Πάνελ : 2.5) / 31.0		16.5 (Μονάδα : 14 Πάνελ : 2.5) / 45.0	
Ψυκτικό μέσο	Τύπος/GWP		R32 / 675			
	Πλήρωση	kg/TCO <sub>2</sub> -Eq	0.62/0.419		0.78/0.527	
Διαστάσεις σωλήνωσης ψυκτικού μέσου	Υγρού / Αερίου	ø mm	6.35(1/4") / 9.52(3/8")		6.35(1/4") / 12.7(1/2")	
Μήκος σωλήνωσης ψυκτικού μέσου [μήκος χωρίς πλήρωση]		m	Μέγ.20 [15]		Μέγ.30 [15]	
Κατακόρυφες υψομετρικές διαφορές	Η εξωτερική μονάδα είναι ψηλότερα/χαμηλότερα	m	Μέγ.10 / Μέγ.10		Μέγ.20 / Μέγ.20	
Εύρος εσωτερικής θερμοκρασίας λειτουργίας	Ψύξη	°CDB	-15-24		-15-46	
Πάνελ	Θέρμανση				-20-24	
			Standard πάνελ: TC-PSA-5AW-E(Κυμέλη), TC-PSAG-5AW-E(Πλέγμα) Πάνελ προστασίας ψυχρών ρευμάτων: TC-PSAE-5AW-E(Κυμέλη), TC-PSAGE-5AW-E(Πλέγμα)			

• Τα δεδομένα μετρώνται στις ακόλουθες συνθήκες (ISO-T1, H1), Ψύξη: Εσωτερική θερμοκρασία 27°CDB, 19°CWB και εξωτερική θερμοκρασία 35°CDB. Θέρμανση: Εσωτερική θερμοκρασία 20°CDB και εξωτερική θερμοκρασία 7°CDB, 6°CWB.  
 • Η στάθμη θορύβου δηλώνει την τιμή εντός ανηχικού θαλάμου. Κατά τη λειτουργία οι τιμές αυτές είναι κάπως υψηλότερες εξαιτίας των περιβαλλοντικών συνθηκών.  
 • τόνος ή τόνοι ισοδύναμου CO<sub>2</sub> σημαίνει ποσότητα αερίων του θερμοκηπίου – εκφρασμένη ως το γινόμενο του βάρους των αερίων του θερμοκηπίου σε μετρικούς τόνους και του συνολικού τους δυναμικού υπερθέρμανσης του πλανήτη.

## ΣΥΣΤΗΜΑ MULTI-SPLIT

# ΣΥΣΤΗΜΑ MULTI-SPLIT SCM

Η σειρά Multi DC Inverter είναι πρωτοποριακά συστήματα Multi-split από την Mitsubishi Heavy Industries Thermal Systems, τα οποία προσφέρουν την ιδανική απάντηση στις ανάγκες κλιματισμού για άνεση σε διάφορα περιβάλλοντα.

Μία εξωτερική μονάδα μπορεί να κλιματίζει έως 6 διαφορετικούς χώρους. Η συνεργασία με μια σειρά συμπαγών και κομψών εσωτερικών μονάδων που είναι διαθέσιμες σε 6 διαφορετικούς τύπους, κάνουν εφικτό τον κλιματισμό σε κάθε εσωτερικό περιβάλλον.

Όλη η σειρά χαρακτηρίζεται από υψηλή ευελιξία, μεγάλη ενεργειακή απόδοση και εξαιρετικά χαμηλά επίπεδα θορύβου.



**FDTC**  
Μονάδα τύπου  
Κασέτας 4  
κατευθύνσεων



**SRK/SKM**  
Μονάδα τοίχου

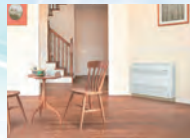

**SRF**  
Μονάδα δαπέδου -  
Τύπου κονσόλας



**SRR**  
Μονάδα αεραγωγού  
χαμηλού προφίλ



**FDUM**  
Μονάδα Αεραγωγού

## Μεγάλη ποικιλία επιλογής εσωτερικών μονάδων

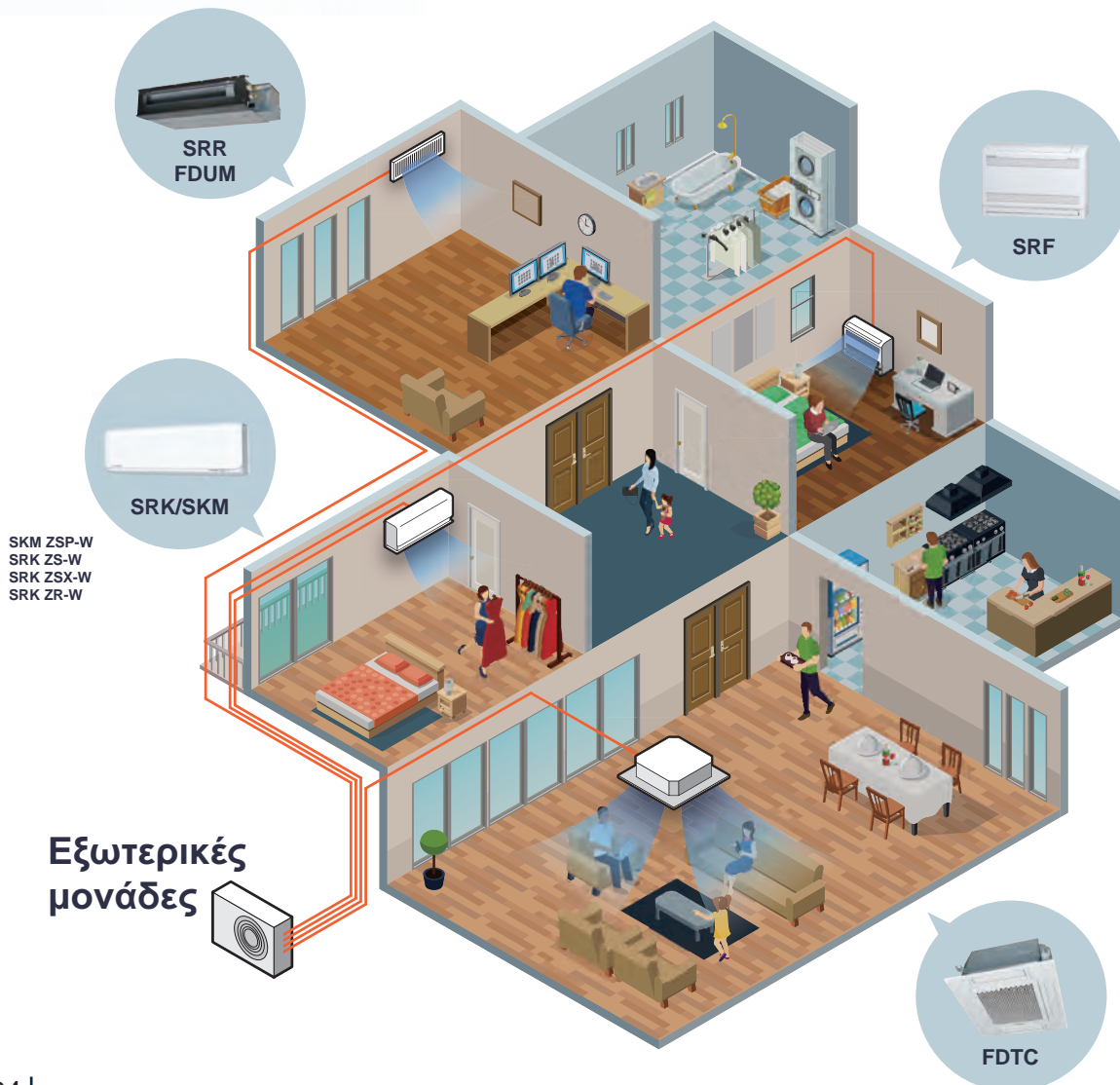



# ΣΥΣΤΗΜΑ MULTI-SPLIT

## Υψηλή ενεργειακή απόδοση από νέο ψυκτικό μέσο R32

Η σειρά των συστημάτων multi split χρησιμοποιεί το ψυκτικό μέσο R32. Το R32 είναι το ψυκτικό μέσο νέας γενιάς που διαθέτει περίπου 70% χαμηλότερο Δυναμικό Υπερθέρμανσης του Πλανήτη από το R410A. Λόγω των κορυφαίων ιδιοτήτων του, το R32 προσφέρει εκπληκτικά οφέλη ενεργειακής απόδοσης.

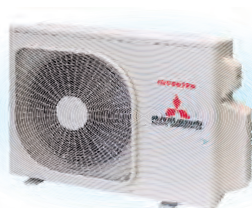

SCM40ZS-W  
SCM45ZS-W



SCM50ZS-W  
SCM60ZS-W



SCM71ZS-W  
SCM80ZS-W



SCM100ZS-W

### ■ Υψηλότερη απόδοση

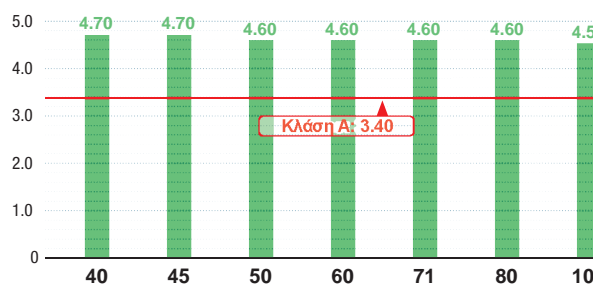
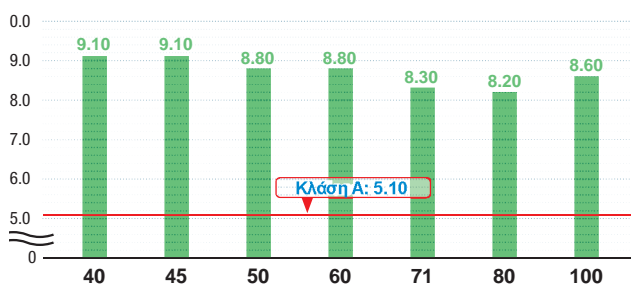

\* Οι ανωτέρω τιμές βασίζονται στο συνδυασμό εσωτερικών μονάδων με την SRK-ZSX-W μόνο. Μόνο το SCM100ZS-W υπολογίζεται στον συνδυασμό με το SRK-ZS-W.

## Άνεση

Χάρη στην υιοθέτηση του διπλού περιστροφικού συμπιεστή, οι εξωτερικές μονάδες έχουν χαμηλά επίπεδα θορύβου. Η αθόρυβη λειτουργία είναι εγκατεστημένη σε όλες τις εξωτερικές μονάδες.

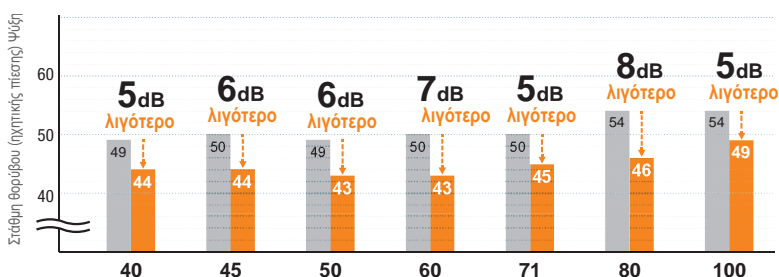

## Μεγάλο εύρος λειτουργίας

Η νέα μας προηγμένη τεχνολογία έχει επεκτείνει το εύρος λειτουργίας θέρμανσης και ψύξης. Επεκτείνει το εύρος ψύξης όλων των μοντέλων στους 46°C.

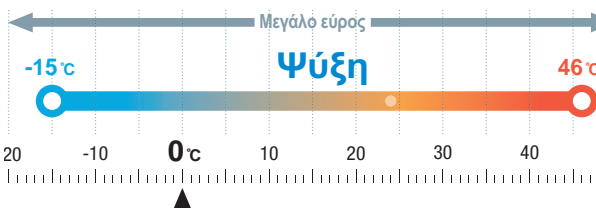

## Ευελιξία εγκατάστασης

Σας προσφέρεται μεγαλύτερη ελευθερία να αποφασίσετε πού θα εγκατασταθούν οι εσωτερικές μονάδες για βελτιστοποίηση του εσωτερικού χώρου και της άνεσης.

	SCM40/45ZS-W	SCM50/60ZS-W	SCM71/80ZS-W	SCM100ZS-W
μήκος για μία εσωτερική μονάδα	κάτω από 25m	κάτω από 25m	κάτω από 25m	κάτω από 25m
ολικό μήκος για όλους τους χώρους	κάτω από 30m	κάτω από 40m	κάτω από 70m	κάτω από 75m
υψομετρική διαφορά	χαμηλότερο σημείο εγκατάστασης εσωτ. μονάδας	κάτω από 15m	κάτω από 15m	κάτω από 20m
	υψηλότερο σημείο εγκατάστασης εσωτ. μονάδας	κάτω από 15m	κάτω από 15m	κάτω από 20m
	μέγιστη υψομετρική διαφορά εσωτερικών μονάδων	κάτω από 25m	κάτω από 25m	κάτω από 25m
μήκος σωλήνα ψυκτικού μέσου χωρίς πλήρωση	20m	40m	30m	40m

## ■ ΤΕΧΝΙΚΑ ΧΑΡΑΚΤΗΡΙΣΤΙΚΑ

Στοιχείο	Μοντέλο	Για τρία δωμάτια		Για τέσσερα δωμάτια		Για πέντε δωμάτια	
		SCM50ZS-W	SCM60ZS-W	SCM71ZS-W	SCM80ZS-W	SCM100ZS-W	
Τροφοδοσία		Μονοφασική, 220 - 240V, 50Hz					
Όνομαστική απόδοση ψύξης (Ελάχισ. -Μέγ.)	kW	5.0(1.7-7.1)	6.0(1.7-7.5)	7.1(1.8-8.8)	8.0(1.8-9.2)	10.0(1.7-11.5)	
	Btu/h	17.060 (5.800-24.225)	20.472 (5.800-25.590)	24.225 (6.142-30.026)	27.296 (6.142-31.390)	34.120 (5.800-39.238)	
Όνομαστική απόδοση θέρμανσης (Ελάχισ. -Μέγ.)	kW	6.0(1.0-7.5)	6.8(1.0-7.8)	8.6(1.1-9.4)	9.3(1.1-9.8)	10.5(0.9-11.5)	
	Btu/h	20.472 (3.412-25.590)	23.202 (3.412-26.614)	29.343 (3.753-32.073)	31.732 (3.753-33.438)	35.826 (3.071-39.238)	
Κατανάλωση ισχύος	Ψύξη						
	Θέρμανση	kW	1.16(0.32-2.50)	1.40(0.32-2.80)	1.75(0.35-3.00)	1.95(0.35-3.12)	2.38(0.37-2.90)
SEER	Μεσαία ζώνη	W/W	8.6	8.2	7.2	7.7	7.3
Ενεργειακή κλάση	Ψύξη-Μεσαία ζώνη		A++	A++	A++	A++	A++
SCOP	Μεσαία/Θερμή ζώνη	W/W	4.7/6.4	4.7/6.4	4.2/5.4	4.3/5.6	4.2/5.4
Ενεργειακή κλάση	Θέρμανση-Μεσαία/Θερμή ζώνη		A++ / A+++	A++ / A+++	A+ / A+++	A+ / A+++	A+ / A+++
Μέγ. ρεύμα λειτουργίας		A	15	15	20	20	21
Στάθμη θορύβου (ακουστικής ισχύος)	Ψύξη	dB(A)	62	62	63	66	67
	Θέρμανση	dB(A)	64	64	67	67	72
Στάθμη θορύβου (ηχητικής πίεσης)	Ψύξη	dB(A)	49	50	50	54	54
	Θέρμανση	dB(A)	52	52	54	54	59
Ροή αέρα	Ψύξη	m³/λεπτό	41.0	41.0	50.0	56.0	75.0
	Θέρμανση		41.0	41.0	56.0	56.0	75.0
Εξωτερικές διαστάσεις (Υψος/Πλάτος/Βάθος)	mm	640x850(+65)x290		750x880(+73)x340		945x970x370	
Καθαρό βάρος	kg	48.5		61.0		73.0	
Ψυκτικό μέσο	Τύπος/GWP	R32 / 675					
	Πλήρωση	kg/TCO.Eq	1.8/1.215		2.55/1.721		2.98/2.012
Διαστάσεις σωλήνωσης ψυκτικού μέσου	Υγρού	ø mm	6.35(1/4")x3		6.35(1/4")x4		6.35(1/4")x5
	Αερίου		9.52(3/8")x3		9.52(3/8")x4		9.52(3/8")x5
Εύρος εξωτερικής θερμοκρασίας λειτουργίας	Ψύξη	°CDB	-15-46				
	Θέρμανση		-15-24				
Αριθμός συνδεδεμένων εσωτερικών μονάδων		Ελάχισ.2-Μέγ.3	Ελάχισ.2-Μέγ.3	Ελάχισ.2-Μέγ.4	Ελάχισ.2-Μέγ.4	Ελάχισ.2*-Μέγ.5*	
Ολική απόδοση εσωτερικών μονάδων	kW	5.0-8.5	6.0-11.0	7.0-12.5	8.0-13.5	9.0-16.0*	

### \* Περιορισμοί συνδεσιμότητας εξωτερικής μονάδας SCM100-ZS-W

Για όλους τους συνδυασμούς σύνδεσης, η συνολική απόδοση των εσωτερικών μονάδων θα πρέπει να είναι από 9.0 έως 16.0 kW.

#### Επιπρόσθετα:

- Σε περίπτωση σύνδεσης 2 εσωτερικών μονάδων είναι δυνατοί μόνο οι παρακάτω συνδυασμοί:
  - 2 τμχ από τη σειρά «Diamond» SRK-ZSX.
  - 1 τμχ από τη σειρά «Diamond» SRK-ZSX και ένα εκ των τεμαχίων κονσόλας δαπέδου SRF-35 ή SRF-50.
  - Οποιοσδήποτε συνδυασμός περιλαμβάνει ένα ή περισσότερα τεμάχια της σειράς «Diamond» SRK-ZR-W.
- Σε περίπτωση σύνδεσης 3 ή 4 εσωτερικών μονάδων δεν υπάρχει άλλος περιορισμός.
- Σε περίπτωση σύνδεσης 5 εσωτερικών μονάδων ο συνολικός αριθμός των μονάδων σειράς «Diamond» SRK-ZSX & κονσόλας δαπέδου SRF35 ή SRF50 πρέπει να είναι 4 ή λιγότερα.

Μπορούν να συνδεθούν 5 εσωτερικές μονάδες με άλλους συνδυασμούς, για παράδειγμα 4 τμχ SRK-ZSX και 1 τμχ SRK-ZS.

Στοιχεία εγκατάστασης		SCM-50 ZS-W	SCM-60 ZS-W	SCM-71 ZS-W	SCM-80 ZS-W	SCM-100 ZS-W
	Ολικό μήκος σωλήνωσης εγκατάστασης (μέγιστο)	40 m	40 m	70 m	70 m	75 m
	Μήκος σωλήνωσης κάθε εσωτερικής μονάδας (μέγιστο)	25 m	25 m	25 m	25 m	25 m
	Υψομετρική διαφορά εσωτερικού-εξωτερικού (μέγιστο)	15 m	15 m	20 m	20 m	20 m
	Προτεινόμενο μέγεθος ασφάλειας	20 A	20 A	25 A		
	Παροχικό καλώδιο	3 x 2,5 mm <sup>2</sup>				
Καλώδιο επικοινωνίας	4 x 1,5 mm <sup>2</sup> (συμπ. καλώδιο γείωσης)					

- Τα δεδομένα μετρώνται στις ακόλουθες συνθήκες (ISO-T1, H1). Ψύξη: Εσωτερική θερμοκρασία 27°CDB, 19°CWB και εξωτερική θερμοκρασία 35°CDB. Θέρμανση: Εσωτερική θερμοκρασία 20°CDB και εξωτερική θερμοκρασία 7°CDB, 6°CWB.
- Η στάθμη θορύβου δηλώνει την τιμή εντός ανηχικού θαλάμου. Κατά τη λειτουργία οι τιμές αυτές είναι κάπως υψηλότερες εξαιτίας των περιβαλλοντικών συνθηκών.
- \*τόνος ή τόνοι ισόδυναμου CO<sub>2</sub> σημαίνει ποσότητα αερίων του θερμοκηπίου – εκφρασμένη ως το γινόμενο του βάρους των αερίων του θερμοκηπίου σε μετρικούς τόνους και του συνολικού τους δυναμικού υπερθέρμανσης του πλανήτη.

Οι τιμές SEER/SCOP και κλάση ενεργειακής απόδοσης υπολογίζονται σε σύνδεση με τις ακόλουθες εσωτερικές μονάδες:  
 SCM50ZS-W: 2x SRK25ZSX-W, SCM60ZS-W: SRK25ZSX-W, SRK35ZSX-W, SCM71ZS-W: 2x SRK35ZSX-W, SCM80ZS-W: 2x SRK25ZSX-W, SRK35ZSX-W, SCM100ZS-W: 2x SRK25ZSX-W, SRK50ZSX-W



# ΣΥΣΤΗΜΑ MULTI-SPLIT

## ΤΕΧΝΙΚΑ ΧΑΡΑΚΤΗΡΙΣΤΙΚΑ ΕΣΩΤΕΡΙΚΩΝ ΜΟΝΑΔΩΝ ΓΙΑ ΣΥΝΔΥΑΣΜΟΥΣ MULTI

Τοίχου

### SRK-ZSX



Στοιχείο	Μοντέλο	SRK20ZSX-WF, -W <sup>1</sup>	SRK25ZSX-WF, -W <sup>1</sup>	SRK35ZSX-WF, -W <sup>1</sup>	SRK50ZSX-WF, -W <sup>1</sup>	SRK60ZSX-WF, -W <sup>1</sup>	
Ονομαστική απόδοση ψύξης	kW	2.0	2.5	3.5	5.0	6.0	
Ονομαστική απόδοση θέρμανσης	kW	3.0	3.4	4.5	5.8	6.8	
Στάθμη θορύβου (ακουστικής ισχύος)	Ψύξη	dB(A)	53	55	58	59	62
	Θέρμανση	dB(A)	55	56	58	62	63
Στάθμη θορύβου (ηχητικής πίεσης)	Ψύξη (Hi/Me/La/Ulo)	dB(A)	38 / 31 / 24 / 19	39 / 33 / 25 / 19	43 / 35 / 26 / 19	44 / 39 / 31 / 22	48 / 41 / 33 / 22
	Θέρμανση (Hi/Me/La/Ulo)	dB(A)	38 / 33 / 25 / 19	40 / 34 / 27 / 19	42 / 35 / 28 / 19	47 / 41 / 33 / 23	47 / 42 / 34 / 23
Ροή αέρα	Ψύξη (Hi/Me/La/Ulo)	m <sup>3</sup> /min	11.3 / 9.1 / 6.0 / 5.0	12.2 / 10.0 / 6.7 / 5.0	13.1 / 10.8 / 7.3 / 5.0	14.3 / 12.4 / 7.8 / 5.4	16.3 / 13.4 / 8.9 / 5.4
	Θέρμανση (Hi/Me/La/Ulo)	m <sup>3</sup> /min	12.2 / 10.3 / 7.2 / 5.4	12.8 / 11.0 / 7.8 / 5.4	13.9 / 11.8 / 8.6 / 5.4	17.3 / 14.3 / 9.8 / 6.2	17.8 / 13.7 / 10.9 / 6.2
Εξωτερικές διαστάσεις (Υψος/Πλάτος/Βάθος)	mm	305 × 92 0 × 220					
Καθαρό βάρος	kg	13.0					
Διαστ. σωλήν. ψυκτικού μέσου	Υγρού / Αερίου	Φmm	6.35(1/4") / 9.52(3/8")			6.35(1/4") / 12.7(1/2")	
Φίλτρο καθαρισμού			Φίλτρο Αδρανοποίησης Αλλεργιογόνου X 1, Φωτοκαταλυτικό Πλενόμενο Αποσμητικό Φίλτρο X 1				

\*1 Διαθέσιμες χρωματικές παραλλαγές

Τοίχου

### SRK-ZR



Στοιχείο	Μοντέλο	SRK71ZR-WF, -W	SRK80ZR-WF, -W	
Ονομαστική απόδοση ψύξης	kW	7.1	8.0	
Ονομαστική απόδοση θέρμανσης	kW	8.0	9.0	
Στάθμη θορύβου (ακουστικής ισχύος)	Ψύξη	dB(A)	57	60
	Θέρμανση	dB(A)	60	62
Στάθμη θορύβου (ηχητικής πίεσης)	Ψύξη (Hi/Me/La/Ulo)	dB(A)	44 / 41 / 37 / 25	47 / 44 / 39 / 26
	Θέρμανση (Hi/Me/La/Ulo)	dB(A)	46 / 39 / 35 / 28	47 / 41 / 36 / 29
Ροή αέρα	Ψύξη (Hi/Me/La/Ulo)	m <sup>3</sup> /min	20.5 / 18.6 / 16.2 / 10.4	23.5 / 20.2 / 17.5 / 10.4
	Θέρμανση (Hi/Me/La/Ulo)	m <sup>3</sup> /min	25.0 / 19.8 / 17.3 / 13.3	26.5 / 21.3 / 18.4 / 13.5
Εξωτερικές διαστάσεις (Υψος/Πλάτος/Βάθος)	mm	33 9 × 1197 × 262		
Καθαρό βάρος	kg	15.5	16.5	
Διαστ. σωλήν. ψυκτικού μέσου	Υγρού / Αερίου	Φmm	6.35 (1/4") / 15.88 (5/8")	
Φίλτρο καθαρισμού		Φίλτρο Αδρανοποίησης Αλλεργιογόνου × 1, Φωτοκαταλυτικό Πλενόμενο Αποσμητικό Φίλτρο × 1		

Τοίχου

### SRK-ZS



Στοιχείο	Μοντέλο	SRK20ZS-WF, -W <sup>2</sup>	SRK25ZS-WF, -W <sup>2</sup>	SRK35ZS-WF, -W <sup>2</sup>	SRK50ZS-WF, -W <sup>2</sup>	
Ονομαστική απόδοση ψύξης	kW	2.0	2.5	3.5	5.0	
Ονομαστική απόδοση θέρμανσης	kW	3.0	3.4	4.5	5.8	
Στάθμη θορύβου (ακουστικής ισχύος)	Ψύξη	dB(A)	48	50	54	59
	Θέρμανση	dB(A)	50	53	56	60
Στάθμη θορύβου (ηχητικής πίεσης)	Ψύξη (Hi/Me/La/Ulo)	dB(A)	34 / 25 / 22 / 19	36 / 28 / 23 / 19	40 / 30 / 26 / 19	46 / 36 / 29 / 22
	Θέρμανση (Hi/Me/La/Ulo)	dB(A)	36 / 29 / 23 / 19	39 / 30 / 24 / 19	41 / 36 / 25 / 19	46 / 37 / 31 / 24
Ροή αέρα	Ψύξη (Hi/Me/La/Ulo)	m <sup>3</sup> /min	9.3 / 7.0 / 5.9 / 5.0	9.9 / 8.0 / 5.9 / 5.0	11.3 / 8.7 / 7.0 / 5.0	12.1 / 9.9 / 7.4 / 5.9
	Θέρμανση (Hi/Me/La/Ulo)	m <sup>3</sup> /min	10.0 / 8.5 / 6.5 / 5.9	11.3 / 8.7 / 6.7 / 5.9	12.3 / 11.0 / 7.0 / 5.6	13.9 / 11.2 / 9.1 / 7.4
Εξωτερικές διαστάσεις (Υψος/Πλάτος/Βάθος)	mm	29 0 × 870 × 230				
Καθαρό βάρος	kg	9.5				
Διαστ. σωλήν. ψυκτικού μέσου	Υγρού / Αερίου	Φ mm	6.35(1/4") / 9.52(3/8")			6.35(1/4") / 12.7(1/2")
Φίλτρο καθαρισμού		Φίλτρο Αδρανοποίησης Αλλεργιογόνου × 1, Φωτοκαταλυτικό Πλενόμενο Αποσμητικό Φίλτρο × 1				

\*2 Διαθέσιμες χρωματικές παραλλαγές

Τοίχου

### SKM-ZSP

- Κομψός διαχρονικός σχεδιασμός
- Συμπαγής και Χαμηλού βάρους



Στοιχείο	Μοντέλο	SKM20ZSP-W	SKM25ZSP-W	SKM35ZSP-W	
Ονομαστική απόδοση ψύξης	kW	2.0	2.5	3.5	
Ονομαστική απόδοση θέρμανσης	kW	3.0	3.4	4.5	
Στάθμη θορύβου (ακουστικής ισχύος)	Ψύξη	dB(A)	57	58	
	Θέρμανση	dB(A)	56	58	
Στάθμη θορύβου (ηχητικής πίεσης)	Ψύξη (Hi/Me/La)	dB(A)	42 / 35 / 22	43 / 36 / 23	44 / 37 / 25
	Θέρμανση (Hi/Me/La)	dB(A)	41 / 36 / 26	41 / 36 / 27	42 / 37 / 30
Ροή αέρα	Ψύξη (Hi/Me/La)	m <sup>3</sup> /min	8.5 / 7.0 / 5.0	8.5 / 7.0 / 5.0	9.0 / 7.5 / 5.0
	Θέρμανση (Hi/Me/La)	m <sup>3</sup> /min	8.0 / 7.0 / 5.5	8.0 / 7.0 / 5.5	8.5 / 7.0 / 6.0
Εξωτερικές διαστάσεις (Υψος/Πλάτος/Βάθος)	mm	267 × 783 × 210			
Καθαρό βάρος	kg	7.5			
Διαστ. σωλήν. ψυκτικού μέσου	Υγρού / Αερίου	Φmm	6.35(1/4")/9.52(3/8")		
Φίλτρο καθαρισμού		—			

#### ΣΗΜΕΙΩΣΕΙΣ

- Τα δεδομένα μετρώνται στις ακόλουθες συνθήκες (ISO-T1, H1). Ψύξη: Εσωτερική θερμοκρασία 27°CDB, 19°CWB και εξωτερική θερμοκρασία 35°CDB. Θέρμανση: Εσωτερική θερμοκρασία 20°CDB και εξωτερική θερμοκρασία 7°CDB, 6°CWB.
- Η στάθμη θορύβου δηλώνει την τιμή ενός ανηγμένου αλάτιου. Κατά τη λειτουργία οι τιμές αυτές είναι κάπως υψηλότερες εξαιτίας των περιβαλλοντικών συνθηκών.

Μονάδα δαπέδου – Τύπου κονσόλας

## SRF-ZS/ZSX



Στοιχείο	Μοντέλο	SRF25ZS-W	SRF35ZS-W	SRF50ZSX-W
Όνομαστική απόδοση ψύξης	kW	2.5	3.5	5.0
Όνομαστική απόδοση θέρμανσης	kW	3.4	4.5	5.8
Στάθμη θορύβου (ακουστικής ισχύος)	Ψύξη	dB(A)	50	58
	Θέρμανση	dB(A)	51	58
Στάθμη θορύβου (ηχητικής πίεσης)	Ψύξη (Hi/Me/Lo/Ulo)	dB(A)	38 / 32 / 29 / 25	46 / 38 / 33 / 28
	Θέρμανση (Hi/Me/Lo/Ulo)	dB(A)	39 / 35 / 33 / 29	41 / 36 / 35 / 33
Ροή αέρα	Ψύξη (Hi/Me/Lo/Ulo)	m <sup>3</sup> /min	9.0 / 7.6 / 6.7 / 5.8	11.5 / 9.6 / 7.4 / 6.6
	Θέρμανση (Hi/Me/Lo/Ulo)	m <sup>3</sup> /min	10.5 / 8.2 / 7.7 / 6.6	12.0 / 10.0 / 9.4 / 7.6
Εξωτερικές διαστάσεις (ΥψοςxΠλάτοςxΒάθος)	mm	600 × 860 × 238		
Καθαρό βάρος	kg	18.0		19.0
Διαστ. σωλήν. ψυκτικού μέσου	Υγρού / Αερίου	Φ mm 6.35(1/4") / 9.52(3/8")		6.35(1/4") / 12.7(1/2")
Φίλτρο καθαρισμού		Φίλτρο Αδρανοποίησης Αλλεργιογόνου × 1, Φωτοκαταλυτικό Πλενόμενο Αποσμητικό Φίλτρο × 1		

Μονάδα αεραγωγού χαμηλού προφίλ

## SRR-ZS



Στοιχείο	Μοντέλο	SRR25ZS-W	SRR35ZS-W	SRR50ZS-W	SRR60ZS-W	
Όνομαστική απόδοση ψύξης	kW	2.5	3.5	5.0	6.0	
Όνομαστική απόδοση θέρμανσης	kW	3.4	4.5	5.8	6.8	
Στάθμη θορύβου (ακουστικής ισχύος)	Ψύξη	dB(A)	56	57	60	
	Θέρμανση	dB(A)	59	60	61	
Στάθμη θορύβου (ηχητικής πίεσης)	Ψύξη (Hi/Me/Lo/Ulo)	dB(A)	37 / 33 / 30 / 24	38 / 34 / 31 / 25	41 / 37 / 34 / 29	44 / 38 / 35 / 30
	Θέρμανση (Hi/Me/Lo/Ulo)	dB(A)	40 / 37 / 34 / 28	42 / 38 / 35 / 29	43 / 39 / 37 / 32	45 / 41 / 38 / 33
Ροή αέρα	Ψύξη (Hi/Me/Lo/Ulo)	m <sup>3</sup> /min	9.5 / 8.0 / 6.5 / 4.5	10.0 / 8.5 / 7.0 / 5.0	13.5 / 11.0 / 10.0 / 7.5	14.5 / 11.5 / 10.5 / 8.0
	Θέρμανση (Hi/Me/Lo/Ulo)	m <sup>3</sup> /min	10.0 / 9.0 / 8.0 / 6.0	10.5 / 9.5 / 8.5 / 6.5	14.0 / 12.5 / 11.0 / 8.5	15.0 / 13.0 / 11.5 / 9.0
Διαθέσιμη εξωτερική στατική πίεση	Pa	35 (Αρχική στατική πίεση με φίλτρο αέρα: 5Pa)		50 (Αρχική στατική πίεση με φίλτρο αέρα: 5Pa)		
Εξωτερικές διαστάσεις (ΥψοςxΠλάτοςxΒάθος)	mm	200 × 750 × 500		200 × 950 × 500		
Καθαρό βάρος	kg	20.5		24.0		
Διαστ. σωλήν. ψυκτικού μέσου	Υγρού / Αερίου	Φ mm 6.35(1/4") / 9.52(3/8")		6.35(1/4") / 12.7(1/2")		
Kit εισαγωγής αέρα από κάτω (προαιρετικά)		UT-BAT1EF		UT-BAT2EF		

Μονάδα τύπου Κασέτας 4 κατευθύνσεων

## FDTC-VH

- Πάnel προστασίας ψυχρών ρευμάτων (Προαιρετικό)
- Αισθητήρας κίνησης (Προαιρετικά)
- Περισσότερο αθόρυβο & Βελτίωση της αεροδυναμικής απόδοσης



Στοιχείο	Μοντέλο	FDTC25VH1	FDTC35VH1	FDTC50VH	FDTC60VH	
Όνομαστική απόδοση ψύξης	kW	2.5	3.5	5.0	6.0	
Όνομαστική απόδοση θέρμανσης	kW	3.4	4.5	5.8	6.8	
Στάθμη θορύβου (ακουστικής ισχύος)	Ψύξη	dB(A)	51	52	59	
	Θέρμανση	dB(A)	52	53	59	
Στάθμη θορύβου (ηχητικής πίεσης)	Ψύξη (P-Hi/Hi/Me/Lo)	dB(A)	38 / 34 / 30 / 27	39 / 36 / 32 / 29	44 / 40 / 35 / 27	46 / 42 / 38 / 31
	Θέρμανση (P-Hi/Hi/Me/Lo)	dB(A)	39 / 36 / 32 / 28	41 / 38 / 34 / 30	44 / 40 / 35 / 27	46 / 42 / 38 / 31
Ροή αέρα	Ψύξη (P-Hi/Hi/Me/Lo)	m <sup>3</sup> /min	8.5 / 7.5 / 7.0 / 6.0	9.0 / 8.0 / 7.5 / 6.5	13.0 / 11.0 / 9.0 / 7.0	14.0 / 12.0 / 10.0 / 8.0
	Θέρμανση (P-Hi/Hi/Me/Lo)	m <sup>3</sup> /min	9.5 / 8.5 / 7.5 / 6.5	10.0 / 9.0 / 8.0 / 7.0	13.0 / 11.0 / 9.0 / 7.0	14.0 / 12.0 / 10.0 / 8.0
Εξωτερικές διαστάσεις (ΥψοςxΠλάτοςxΒάθος)	mm	Unit : 248 × 570 × 570 Panel : 10 × 620 × 620				
Καθαρό βάρος	kg	16.5 (Μονάδα:14 Πάnel:2.5)				
Διαστ. σωλήν. ψυκτικού μέσου	Υγρού / Αερίου	Φ mm 6.35(1/4") / 9.52(3/8")		6.35(1/4") / 12.7(1/2")		
Πάnel		Standard πάnel: TC-PSA-5AW-E(Κυψέλη), TC-PSAG-5AW-E(Πλέγμα) Πάnel προστασίας ψυχρών ρευμάτων: TC-PSAE-5AW-E(Κυψέλη), TC-PSAGE-5AW-E(Πλέγμα)				

Μονάδα αεραγωγού

## FDUM-VH



Στοιχείο	Μοντέλο	FDUM50VH
Όνομαστική απόδοση ψύξης	kW	5.0
Όνομαστική απόδοση θέρμανσης	kW	5.8
Στάθμη θορύβου (ακουστικής ισχύος)	Ψύξη	dB(A)
	Θέρμανση	dB(A)
Στάθμη θορύβου (ηχητικής πίεσης)	Ψύξη (P-Hi/Hi/Me/Lo)	dB(A)
	Θέρμανση (P-Hi/Hi/Me/Lo)	dB(A)
Ροή αέρα	Ψύξη (P-Hi/Hi/Me/Lo)	m <sup>3</sup> /min
	Θέρμανση (P-Hi/Hi/Me/Lo)	m <sup>3</sup> /min
Διαθέσιμη εξωτερική στατική πίεση	Pa	Standard : 35 Max : 100
Εξωτερικές διαστάσεις (ΥψοςxΠλάτοςxΒάθος)	mm	280 × 750 × 635
Καθαρό βάρος	kg	29.0
Διαστ. σωλήν. ψυκτικού μέσου	Υγρού / Αερίου	Φ mm 6.35(1/4") / 12.7(1/2")
Φίλτρο αέρα		Kit φίλτρου: UM-FL1EF (προαιρετικά)

# Σειρά ZSX

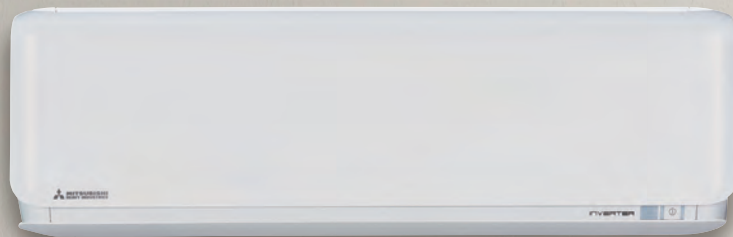

## Το ασύρματο σύστημα ελέγχου είναι τώρα στάνταρ εξοπλισμός

Ελέγξτε το σύστημα κλιματισμού σας από οπουδήποτε, οποτεδήποτε με το ασύρματο σύστημα ελέγχου.

\*Αφορά τις σειρές SRK-ZSX-WF, SRK-ZR-WF και SRK-ZS-WF.



# Συστήματα ελέγχου

## Σειρά χειριστηρίων

ενσύρματα	εσωτερ. μονάδα	χειριστήριο	ασύρματα	εσωτερ. μονάδα	χειριστήριο	εσωτερ. μονάδα	χειριστήριο
	Όλα τα μοντέλα	RC-EX3A			FDT		RCN-T-5BW-E2 RCN-T-5BB-E2
		RC-E5		FDT	RCN-TC-5AW-E3	FDU,FDUM,PDF	RCN-KIT4-E2
		RCH-E3					

### Ενσύρματο χειριστήριο

προαιρετικά

## RC-EX3 A

Χειριστήριο αφής με οθόνη υγρών κρυστάλλων

### Φιλικό προς τον χρήστη

- Οθόνη LCD με λειτουργία αφής
- Απλή διεπαφή με τρία μόνο πλήκτρα

### Εύκολη θέαση

- Μεγάλη οθόνη LCD με οθόνη 3,8 ιντσών
- Λειτουργία οπίσθιου φωτισμού
- Οθόνη πολλαπλών γλωσσών (12 γλώσσες)



#### Οθόνη ρύθμισης λειτουργίας



Η επιθυμητή λειτουργία μπορεί να επιλεγεί απλά αγγίζοντας ελαφρά αυτό το πλήκτρο.

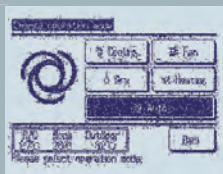

#### Λειτουργία High Power

Η λειτουργία με τη μέγιστη απόδοση (μέγ. 15 λεπτά)

- Αύξηση ταχύτητας συμπίεσης
- Αύξηση όγκου παροχής αέρα



#### Λειτουργία / Διακοπή



#### Οθόνη ρύθμισης θερμοκρασίας

Μπορείτε να επιλέξετε την επιθυμητή θερμοκρασία αγγίζοντας ελαφρά το πλήκτρο

#### Λειτουργία εξοικονόμησης ενέργειας

- Αλλάζει την επιλεγμένη θερμοκρασία. Στους 28°C στη λειτουργία ψύξης και στους 22°C στη λειτουργία θέρμανσης, στους 25°C στην αυτόματη λειτουργία.
- Διόρθωση λειτουργίας σύμφωνα με την εξωτερική θερμοκρασία

## Κύριες λειτουργίες

	Όνομασία λειτουργίας	Περιγραφή
Οικονομία & Χρονοδιακόπτης	Λειτουργία εξοικονόμησης ενέργειας	Εφόσον η απόδοση ελέγχεται αυτόματα με βάση την εξωτερική θερμοκρασία, μπορεί να εξοικονομηθεί ενέργεια χωρίς απώλεια άνεσης.
	Χρονοδιακόπτης Sleep	Ρυθμίζει τη χρονική περίοδο από την έναρξη έως τη διακοπή της λειτουργίας. Το επιλεγμένο εύρος χρόνου ρύθμισης είναι από 30 έως 240 λεπτά (σε διαστήματα 10 λεπτών).
	Επιλεγμένη θερμοκρασία auto return	Η θερμοκρασία επανέρχεται αυτόματα στην προηγούμενης επιλεγμένη θερμοκρασία.
	Ρύθμιση χρονοδιακόπτη ενεργοποίησης ανά ώρα	Όταν παρέλθει ο επιλεγμένος χρόνος, το σύστημα κλιματισμού ξεκινά.
	Ρύθμιση χρονοδιακόπτη απενεργοποίησης ανά ώρα	Όταν παρέλθει ο επιλεγμένος χρόνος, το σύστημα κλιματισμού σταματά.
	Ρύθμιση χρονοδιακόπτη ενεργοποίησης με ρολόι	Το σύστημα κλιματισμού ξεκινά στην επιλεγμένη ώρα.
	Ρύθμιση χρονοδιακόπτη απενεργοποίησης με ρολόι	Το σύστημα κλιματισμού σταματά στην επιλεγμένη ώρα.
	Εβδομαδιαίος χρονοδιακόπτης	Ο χρονοδιακόπτης ενεργοποίησης ή απενεργοποίησης μπορεί να ρυθμιστεί σε εβδομαδιαία βάση.
Άνεση	Χρονοδιακόπτης διακοπής αιχμής	Ο έλεγχος απόδοσης μπορεί να ρυθμιστεί χρησιμοποιώντας τη λειτουργία διακοπής αιχμής στο RC-EX3A για καλύτερη εξοικονόμηση ενέργειας. Είναι διαθέσιμος έλεγχος απόδοσης πέντε βημάτων.
	Λειτουργία Home Leave	Όταν η μονάδα δεν χρησιμοποιείται για μεγάλο χρονικό διάστημα, η θερμοκρασία δωματίου διατηρείται σε ένα μέτριο επίπεδο, αποφεύγοντας εξαιρετικά υψηλές ή χαμηλές θερμοκρασίες.
	Μεγάλη οθόνη LCD & οθόνη αφής	Η μεγάλη οθόνη 3,8 ιντσών είχε ως αποτέλεσμα βελτιωμένη ορατότητα και λειτουργικότητα.
	Εύκολη προποσίση της ανεξάρτητης ρύθμισης περιόδου	Ο χρήστης μπορεί να επιβεβαιώσει οπτικά και να ρυθμίσει την κατεύθυνση των περιόδων χρησιμοποιώντας την οθόνη στο χειριστήριο.
	Αυτόματη ταχύτητα ανεμιστήρα *1	Ο μικροπυλολογιστής αυτόματα προσαρμόζει τη ροή του αέρα αποτελεσματικά για να ακολουθεί τις αλλαγές θερμοκρασίας του αέρα επιστροφής.
	Ρύθμιση υποδιαίρεσης θερμοκρασίας	Η υποδιαίρεση της θερμοκρασίας για την αλλαγή της επιλεγμένης θερμοκρασίας μπορεί να αλλαχθεί.
	Αθόρυβη λειτουργία	Ρυθμίζει τη χρονική περίοδο λειτουργίας της εξωτερικής μονάδας με προτεραιότητα στην αθόρυβη λειτουργία.

\*1 Δεν μπορεί να χρησιμοποιηθεί όταν είναι συνδεδεμένο ένα κεντρικό χειριστήριο ελέγχου.

	Όνομασία λειτουργίας	Περιγραφή
Άνεση	Διακόπτης λειτουργίας *1	Ο διακόπτης λειτουργίας επιτρέπει στον χρήστη να επιλέξει και να ρυθμίσει δύο λειτουργίες μεταξύ των διαθέσιμων λειτουργιών.
	Αγαπημένη ρύθμιση *1	Ο τρόπος λειτουργίας, η επιλεγμένη θερμοκρασία, η ταχύτητα ανεμιστήρα και η κατεύθυνση ροής αέρα προσαρμόζονται αυτόματα στην προγραμματισμένη αγαπημένη ρύθμιση.
	Ρύθμιση φωτεινότητας της οθόνης	Η φωτεινότητα της οθόνης μπορεί να ρυθμιστεί κατά 10 βαθμίδες.
	Ρύθμιση αντίθεσης LCD	Αυτή η λειτουργία επιτρέπει στον χρήστη να ρυθμίσει την αντίθεση της οθόνης LCD.
	Λειτουργία High Power	Η λειτουργία High Power αυξάνει την ικανότητα λειτουργίας της μονάδας για 15 λεπτά για γρήγορη προσαρμογή της θερμοκρασίας του χώρου σε ένα άνετο επίπεδο.
	Ρύθμιση οπίσθιου φωτισμού	Αυτή η πρακτική λειτουργία επιτρέπει στον χρήστη να βλέπει τα χειριστήρια υπό συνθήκες χαμηλού φωτισμού.
	Ρυθμίσεις διαχειριστή	Αυτή η λειτουργία επιτρέπει μόνο σε συγκεκριμένα άτομα να χειριστούν τη μονάδα.
	Ρύθμιση εύρους θερμοκρασίας	Μπορεί να επιλεγεί ένα περιορισμένο εύρος ρύθμισης θερμοκρασίας στη λειτουργία θέρμανσης ή ψύξης.
	Λειτουργία εξωτερικής εισόδου/εξόδου	Η εξωτερική είσοδος/έξοδος της εσωτερικής μονάδας από το χειριστήριο μπορεί να ρυθμιστεί την είσοδο/έξοδο με βάση τις ανάγκες του χρήστη.
	Επιλογή της γλώσσας	Ρυθμίστε τη γλώσσα που θα εμφανίζεται στο χειριστήριο.
Υπηρεσίες	Σύνδεση USB (mini-B)	Αυτή η λειτουργία επιτρέπει τη μαζική εισαγωγή ρυθμίσεων χρονοδιακόπτη προγραμματισμού και άλλων ρυθμίσεων που περιλαμβάνουν μεγάλο όγκο δεδομένων.
	Εμφάνιση κωδικού σφάλματος	Αυτή η λειτουργία επιτρέπει στον χρήστη να ελέγχει τις πληροφορίες που εμφανίζονται όταν σημειωθεί μη φυσιολογική λειτουργία της μονάδας.
	Εμφάνιση δεδομένων λειτουργίας	Εμφανίζει διάφορους τύπους δεδομένων λειτουργίας του συστήματος κλιματισμού σε πραγματικό χρόνο.
	Προβολή εταιρείας επικοινωνίας	Εμφανίζει τη διεύθυνση επικοινωνίας για το σέρβις.
	Ένδειξη φίλτρου	Ανακοινώνει την ώρα για τον καθαρισμό του φίλτρου αέρα.
	Ρύθμιση στατικής πίεσης	Επιτρέπει στον χρήστη να ρυθμίσει τη στατική πίεση του αγωγού χρησιμοποιώντας το χειριστήριο.
	Λειτουργία Backup	Επιτρέπει τον έλεγχο περιστροφής, τη λειτουργία backup σφαλμάτων και την λειτουργία backup απόδοσης.



Ενσύρματο χειριστήριο

προαιρετικά

# RC-E5



Το χειριστήριο RC-E5 επιτρέπει εκτεταμένη πρόσβαση σε τεχνικά δεδομένα επισκευής και συντήρησης σε συνδυασμό με εύκολες στη χρήση λειτουργίες και διαυγή οθόνη LCD.

**Ενσωματωμένη λειτουργία εβδομαδιαίου χρονοδιακόπτη**

Το RC-E5 παρέχει (ως βασικός εξοπλισμός) έναν εβδομαδιαίο χρονοδιακόπτη, ο οποίος επιτρέπει την καταχώριση προγραμμάτων λειτουργίας μιας εβδομάδας. Ένας χρήστης μπορεί να ορίσει έως και τέσσερις φορές την ημέρα την εκκίνηση/ διακοπή του συστήματος κλιματισμού. (Η ρύθμιση της θερμοκρασίας είναι επίσης δυνατή με τον χρονοδιακόπτη).

**Λειτουργία χρονοδιακόπτη**

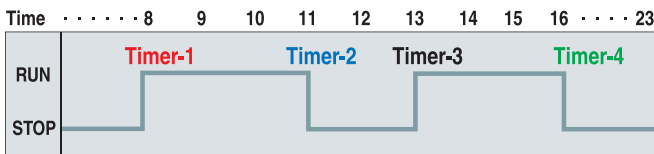

**Μετρητής ωρών λειτουργίας που διευκολύνει τον έλεγχο συντήρησης**

Το RC-E5 αποθηκεύει δεδομένα λειτουργίας όταν παρουσιάζεται ανωμαλία και υποδεικνύει το σφάλμα στην οθόνη LCD. Επίσης εμφανίζει αθροιστικά τις ώρες λειτουργίας του συστήματος κλιματισμού και του συμπιεστή από τη θέση του σε λειτουργία.

**Έλεγχος θερμοκρασίας χώρου μέσω του αισθητήρα χειριστηρίου**

Ο αισθητήρας θερμοκρασίας βρίσκεται στο επάνω τμήμα του χειριστηρίου. Αυτή η διάταξη έχει βελτιώσει την ευαισθησία του αισθητήρα της μονάδας χειριστηρίου, που επιτρέπει τον πιο ακριβή έλεγχο του συστήματος κλιματισμού.



**Ρυθμιζόμενα εύρη επιλεγμένων θερμοκρασιών**

Το RC-E5 επιτρέπει τον καθορισμό ξεχωριστά των άνω και κάτω ορίων ενός επιλεγμένου εύρους θερμοκρασίας.

Ρυθμίζοντας ένα επιλεγμένο εύρος θερμοκρασίας, μπορείτε να εξασφαλίσετε κλιματισμό με εξοικονόμηση ενέργειας αποφεύγοντας την υπερβολική ψύξη ή θέρμανση.

Ρυθμιζόμενο εύρος	
Άνω όριο	20~30°C (ισχύει για λειτουργία θέρμανσης)
Κάτω όριο	18~26°C (ισχύει για λειτουργία χωρίς θέρμανση)

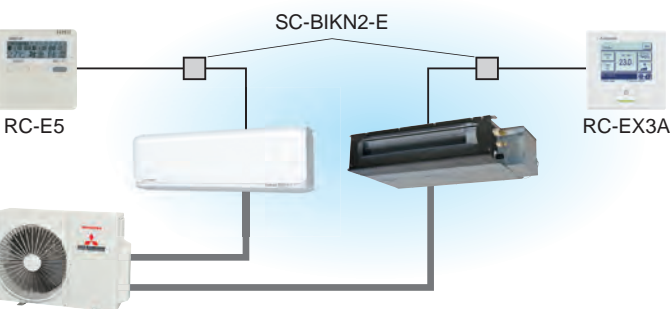

Απλό χειριστήριο

προαιρετικά

# RCH-E3 (ενσύρματο)



Σχεδιασμένο ειδικά για δωμάτια ξενοδοχείου, όπου τα πλήκτρα ελέγχου περιορίζονται στις απολύτως απαραίτητες λειτουργίες όπως ON/OFF, κατάσταση λειτουργίας, ρύθμιση θερμοκρασίας και ταχύτητα ανεμιστήρα. Είναι πραγματικά απλό και εύκολο στη χρήση.

\* Το RCH-E3 δεν λειτουργεί για το σύστημα ανεξάρτητης ρύθμισης περιόδου. Όταν χρησιμοποιείτε το RCH-E3, ο ανεμιστήρας έχει μόνο 3 ρυθμίσεις ταχύτητας (Hi-Me-Lo).

**Έως και 16 μονάδες**

Μπορεί να χειριστεί έως και 16 εσωτερικές μονάδες, πιέζοντας το πλήκτρο AIR CON No.

**Αυτόματη επανεκκίνηση**

Η λειτουργία αυτή επιτρέπει την αυτόματη επανεκκίνηση του συστήματος κλιματισμού μετά την επαναφορά της ηλεκτρικής τροφοδοσίας μετά από διακοπή ρεύματος ή με την ενεργοποίηση του διακόπτη τροφοδοσίας.

Ασύρματο χειριστήριο

προαιρετικά

## RCN-T-5BW-E2 RCN-T-5BB-E2



Για ασύρματο χειρισμό, απλά τοποθετήστε το κιτ υπέρυθρου δέκτη σε μία γωνία του πλαισίου.

\* Το ασύρματο χειριστήριο δεν λειτουργεί για το σύστημα ανεξάρτητης ρύθμισης περιόδου.

## RCN-TC-5AW-E3



## RCN-KIT4-E2



## RCN-E-E3



## ΕΠΙΛΟΓΗ ΕΛΕΓΧΟΥ

Ενσύρματο χειριστήριο που μπορεί να συνδεθεί

Μοντέλο	Διεπαφή	Χειριστήριο
SRK-ZSX-WF*, -W, -S SRK-ZR-WF*, -W, -S SRK-ZS-WF*, -W, -S SRK-ZTL* SRF-ZS, ZSX, ZMX SRR-ZS, ZM	SC-BIKN2-E	RC-EX3A RC-E5
FDTC-VH1, VH, VF FDUM50VH FDE50VH	δεν απαιτείται	



[www.gastechnic.gr](http://www.gastechnic.gr)