



User's Manual Οδηγίες Χρήσης

WALL MOUNTED AIR CONDITIONER INVERTER TYPE ΚΛΙΜΑΤΙΣΤΙΚΟ ΤΟΙΧΟΥ ΤΥΠΟΥ INVERTER

MODELS / ΜΟΝΤΕΛΑ

KTN-09CH
KTN-12CH
KTN-18CH
KTN-24CH

Thank you for purchasing our product.

- Before using this product, be sure to read this Instruction Manual to ensure proper usage. Please keep this manual for later reference.
- Improper use of this product may result in a malfunction, failure, unexpected accident, or create a potential

Ευχαριστούμε που επιλέξατε τα κλιματιστικά οικιακής χρήσης TOYOTOMI.

Για τη σωστή του χρήση παρακαλούμε διαβάστε το εγχειρίδιο χρήσης προσεκτικά, πριν θέσετε τη μονάδα σε λειτουργία και κρατήστε το σε καλή κατάσταση για μελλοντική αναφορά.

CONTENTS

Safety precautions7

Installation notice 11

Installation of indoor unit 15

Clean and maintenance 21

Checked items before maintenance..... 24

Parts name..... 27

Operation and introduction of remote controller 28

Test and operation 44

Configuration of connection pipe 45

Specialist’s Manual..... 49

This appliance is not intended for use by persons (including children) with reduced physical, sensory or mental capabilities, or lack of experience and knowledge, unless they have been given supervision or instruction concerning use of the appliance by a person responsible for their safety.

Children should be supervised to ensure that they do not play with the appliance.



This marking indicates that this product should not be disposed with other household wastes throughout the EU.

To prevent possible harm to the environment or human health from uncontrolled waste disposal, please recycle it responsibly to promote the sustainable reuse of material resources. By ensuring proper product disposal, you

help prevent potential negative environmental and health impacts. Recycling materials will help save natural resources. To dispose/return your used device please follow the return and collection systems of your country or contact the retailer from where you purchased this product. This product must be send for environmental safe recycling.

R32:675

Explanation of Symbols



WARNING This symbol indicates the possibility of death or serious injury.



CAUTION This symbol indicates the possibility of injury or damage to property.

NOTE Indicates important but not hazard-related information, used to indicate risk of property damage.

Exception Causes

Manufacturer will bear no responsibilities when personal injury or property loss is caused by the following reasons.

1. Damage the product due to improper use or misuse of the product.
2. Alter, change, maintain or use the product with other equipment without abiding by the instruction manual of manufacturer.
3. After verification, the defect of product is directly caused by corrosive gas.
4. After verification, the defects are due to improper operation during transportation of product.
5. Operate, repair, maintain the unit without abiding by instruction manual or related regulations.
6. After verification, the problem or dispute is caused by the quality specification or performance of parts and components that produced by other manufacturers.
7. The damage is caused by natural calamities, bad using environment or force majeure.

If it needs to install, move or maintain the air conditioner, please contact dealer

or local service center to conduct it at first. Air conditioner must be installed, moved or maintained by appointed unit. Otherwise, it may cause serious damage or personal injury or death.

When refrigerant leaks or requires discharge during installation, maintenance, or disassembly, it should be handled by certified professionals or otherwise in compliance with local laws and regulations.

This appliance is not intended for use by persons (including children) with reduced physical, sensory or mental capabilities or lack of

experience and knowledge, unless they have been given supervision or instruction concerning use of the appliance by a person responsible for their safety.

Children should be supervised to ensure that they do not play with the appliance.

The Refrigerant



Appliance filled with flammable gas R32.



Before use the appliance, read the owner's manual first.



Before install the appliance, read the installation manual first.



Before repair the appliance, read the service manual first.

To realize the function of the air conditioner unit, a special refrigerant circulates in the system. The used refrigerant is the fluoride R32, which is specially cleaned. The refrigerant is flammable and inodorous. Furthermore, it can lead to explosion under certain conditions. But the flammability of the refrigerant is very low. It can be ignited only by fire.

Compared to common refrigerants, R32 is a nonpolluting refrigerant with no harm to the ozoneosphere. The influence upon the greenhouse effect is also lower. R32 has got very good thermodynamic features which lead to a really high energy efficiency. The units therefore need a less filling.

WARNING:

Do not use means to accelerate the defrosting process or to clean, other than those recommended by the manufacture. Should repair be necessary, contact your nearest authorized Service Centre. Any repairs carried out by unqualified personnel may be dangerous. The appliance shall be stored in a room without continuously operating ignition sources. (for example: open flames, an operating gas appliance or an operating electric heater.) Do not pierce or burn.

Appliance shall be installed, operated and stored in a room with a floor area larger than 4m².

Appliance filled with flammable gas R32. For repairs, strictly follow

manufacturer's instructions only. Be aware that refrigerants may not contain an odour. Read specialist's manual.



This appliance is not intended for use by persons (including children) with reduced physical, sensory or mental capabilities, or lack of experience and knowledge, unless they have been given supervision or instruction concerning use of the appliance by a person responsible for their safety.

Children should be supervised to ensure that they do not play with the appliance.

- 1) Frequency band(s) in which the radio equipment operates 2400MHz-2483.5MHz
- 2) Maximum radio-frequency power transmitted in the frequency band(s) in which the radio equipment operates: 20dBm

Safety operation of flammable refrigerant

Qualification requirement for installation and maintenance man

- All the work men who are engaging in the refrigeration system should bear the valid certification awarded by the authoritative organization and the qualification for dealing with the refrigeration system recognized by this industry. If it needs other technician to maintain and repair the appliance, they should be supervised by the person who bears the qualification for using the flammable refrigerant.
- It can only be repaired by the method suggested by the equipment's manufacturer.

Installation notes

- The air conditioner must be installed in a room that is larger than the minimum room area. The minimum room area is shown on the nameplate or following table a.
- It is not allowed to drill hole or burn the connection pipe.
- Leak test is a must after installation.

table a - Minimum room area (m²)

Charge amount (kg)	floor location	window mounted	wall mounted	ceiling mounted
≤1.2	/	/	/	/
1.3	14.5	5.2	1.6	1.1
1.4	16.8	6.1	1.9	1.3
1.5	19.3	7	2.1	1.4
1.6	22	7.9	2.4	1.6
1.7	24.8	8.9	2.8	1.8
1.8	27.8	10	3.1	2.1
1.9	31	11.2	3.4	2.3
2	34.3	12.4	3.8	2.6
2.1	37.8	13.6	4.2	2.8
2.2	41.5	15	4.6	3.1
2.3	45.4	16.3	5	3.4
2.4	49.4	17.8	5.5	3.7
2.5	53,6	19.3	6	4

Maintenance notes

- Check whether the maintenance area or the room area meet the requirement of the nameplate.
 - It's only allowed to be operated in the rooms that meet the requirement of the nameplate.
- Check whether the maintenance area is wellventilated.
 - The continuous ventilation status should be kept during the operation process
- Check whether there is fire source or potential fire source in the maintenance area.
 - The naked flame is prohibited in the maintenance area; and the "no smoking" warning board should be hanged.
- Check whether the appliance mark is in good condition.
 - Replace the vague or damaged warning mark.

Filling the refrigerant

- Use the refrigerant filling appliances specialized for R32. Make sure that different kinds of refrigerant won't contaminate with each other.
- The refrigerant tank should be kept upright at the time of filling refrigerant.
- Stick the label on the system after filling is finished (or haven't finished).
- Don't overfilling.
- After filling is finished, please do the leakage detection before test running; another time of leak detection should be done when it's removed.

Safety instructions for transportation and storage

- Please use the flammable gas detector to check before unload and open the container.
- No fire source and smoking.
- According to the local rules and laws.

SAFETY PRECAUTIONS**WARNING****Installation**

- ❑ Installation or maintenance must be performed by qualified professionals.
- ❑ The appliance shall be installed in accordance with national wiring regulations.
- ❑ According to the local safety regulations, use qualified power supply circuit and circuit breaker.
- ❑ All wires of indoor unit and outdoor unit should be connected by a professional.
- ❑ Be sure to cut off the power supply before proceeding any work related to electricity and safety.
- ❑ Make sure the power supply matches with the requirement of air conditioner.
- ❑ Unstable power supply or incorrect wiring may result

in electric shock, fire hazard or malfunction. Please install proper power supply cables before using the air conditioner.

- ❑ The grounding resistance should comply with national electric safety regulations.
- ❑ Air Conditioner should be properly grounded. Incorrect grounding may cause electric shock.
- ❑ Do not put through the power before finishing installation.
- ❑ Do install the circuit breaker. If not, it may cause malfunction.
- ❑ An all-pole disconnection switch having a contact separation of at least 3mm in all poles should be connected in fixed wiring.
- ❑ Circuit breaker should be included magnet buckle and heating buckle function. It can protect the overload and circuit-short.
- ❑ Instructions for installation and use of this product are provided by the manufacturer.
- ❑ Select a location which is out of reach for children and far away from animals or plants. If it is unavoidable, please add the fence for safety purpose.
- ❑ The indoor unit should be installed close to the wall.
- ❑ Don't use unqualified power cord.
- ❑ If the length of power connection wire is insufficient, please contact the supplier for a new one.
- ❑ The appliance must be positioned so that the plug is accessible.
- ❑ For the air conditioner with plug, the plug should be reachable after finishing installation.
- ❑ For the air conditioner without plug, a circuit breaker must be installed in the line.
- ❑ The yellow-green wire in air conditioner is grounding wire, which can't be used for other purposes.
- ❑ The air conditioner is the first class electric appliance. It

must be properly grounded with specialized grounding device by a professional. Please make sure it is always grounded effectively, otherwise it may cause electric shock.

- ❑ The temperature of refrigerant circuit will be high, please keep the interconnection cable away from the copper tube.



WARNING

Operation and Maintenance

- ❑ This appliance can be used by children aged from 8 years and above and persons with reduced physical, sensory or mental capabilities or lack of experience and knowledge if they have been given supervision or instruction concerning use of the appliance in a safe way and understand the hazards involved.
- ❑ Children shall not play with the appliance.
- ❑ Cleaning and user maintenance shall not be made by children without supervision.
- ❑ If the supply cord is damaged, it must be replaced by the manufacturer, its service agent or similarly qualified persons in order to avoid a hazard.
- ❑ Do not connect air conditioner to multi-purpose socket. Otherwise, it may cause fire hazard.
- ❑ Do disconnect power supply when cleaning air conditioner. Otherwise, it may cause electric shock.
- ❑ Do not wash the air conditioner with water to avoid electric shock.
- ❑ Do not spray water on indoor unit. It may cause electric shock or malfunction.
- ❑ Do not repair air conditioner by yourself. It may cause electric shock or damage. Please contact dealer when you need to repair air conditioner.
- ❑ After removing the filter, do not touch fins to avoid injury.

- ❑ Do not extend fingers or objects into air inlet or air outlet. It may cause personal injury or damage.



CAUTION

- ❑ Do not spill water on the remote controller, otherwise the remote controller may be broken.
- ❑ Do not use fire or hair dryer to dry the filter to avoid deformation or fire hazard.
- ❑ Do not block air outlet or air inlet. It may cause malfunction.
- ❑ Do not step on top panel of outdoor unit, or put heavy objects. It may cause damage or personal injury.
- ❑ When below phenomenon occurs, please turn off air conditioner and disconnect power immediately, and then contact the dealer or qualified professionals for service.
- ❑ Power cord is overheating or damaged.
- ❑ There's abnormal sound during operation.
- ❑ Circuit breaker trips off frequently.
- ❑ Air conditioner gives off burning smell.
- ❑ Indoor unit is leaking.

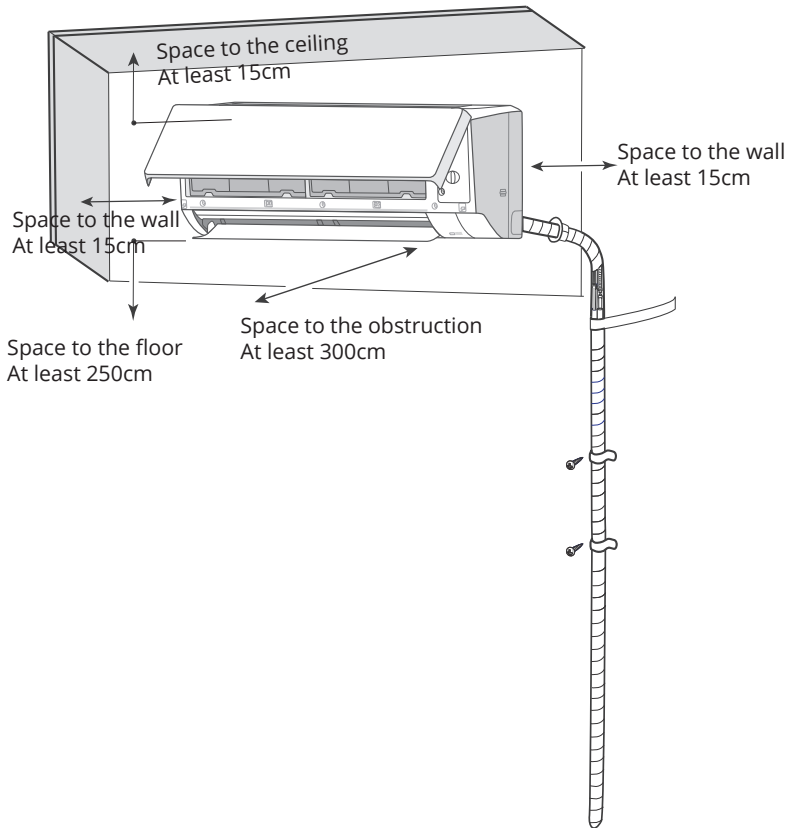
INSTALLATION NOTICE

Safety precautions for installing and relocating the unit

To ensure safety, please be mindful of the following precautions.



WARNING

- **When installing or relocating the unit, be sure to keep the refrigerant circuit free from air or substances other than the specified refrigerant.**

Any presence of air or other foreign substance in the refrigerant circuit will cause system pressure rise or compressor rupture, resulting in injury.

- **When installing or moving this unit, do not charge the refrigerant which is not comply with that on the nameplate or unqualified refrigerant.**

Otherwise, it may cause abnormal operation, wrong action, mechanical malfunction or even serious safety accident.

- **When refrigerant needs to be recovered during relocating or repairing the unit, be sure that the unit is running in cooling mode. Then, fully close the valve at high pressure side (liquid valve). About 30-40 seconds later, fully close the valve at low pressure side (gas valve), immediately stop the unit and disconnect power. Please note that the time for refrigerant recovery should not exceed 1 minute.**

If refrigerant recovery takes too much time, air may be sucked in and cause pressure rise or compressor rupture, resulting in injury.

- **During refrigerant recovery, make sure that liquid valve and gas valve are fully closed and power is disconnected before detaching the connection pipe.**

If compressor starts running when stop valve is open and connection pipe is not yet connected, air will be sucked in and cause pressure rise or compressor rupture, resulting in injury.

- **When installing the unit, make sure that connection pipe is securely connected before the compressor starts running.**

If compressor starts running when stop valve is open and connection pipe is not yet connected, air will be sucked in and cause pressure rise or compressor rupture, resulting in injury.

- **Prohibit installing the unit at the place where there may be leaked corrosive gas or flammable gas.**

If there is leaked gas around the unit, it may cause explosion and

other accidents.

- **Do not use extension cords for electrical connections. If the electric wire is not long enough, please contact a local service center authorized and ask for a proper electric wire.**

Poor connections may lead to electric shock or fire.

- **Use the specified types of wires for electrical connections between the indoor and outdoor units. Firmly clamp the wires so that their terminals receive no external stresses.**

Electric wires with insufficient capacity, wrong wire connections and insecure wire terminals may cause electric shock or fire.

Tools for installation

- | | |
|--------------------|---------------------------|
| 1. Level meter | 8. Pipe cutter |
| 2. Screw driver | 9. Leakage detector |
| 3. Impact drill | 10. Vacuum pump |
| 4. Drill head | 11. Pressure meter |
| 5. Pipe expander | 12. Universal meter |
| 6. Torque wrench | 13. Inner hexagon spanner |
| 7. Open-end wrench | 14. Measuring tape |

NOTICE

- Please contact the local agent for installation.
- Don't use unqualified power cord.

Selection of installation location

Basic requirement

Installing the unit in the following places may cause malfunction. If it is unavoidable, please consult the local dealer:

1. The place with strong heat sources, vapors, flammable or explosive gas, or volatile objects spread in the air.
2. The place with high-frequency devices (such as welding machine, medical equipment).
3. The place near coast area.
4. The place with oil or fumes in the air.
5. The place with sulfureted gas.

6. Other places with special circumstances.
7. The appliance shall not be installed in the laundry.
8. It's not allowed to be installed on the unstable or motive base structure (such as truck) or in the corrosive environment (such as chemical factory).

Indoor unit

1. There should be no obstruction near air inlet and air outlet.
2. Select a location where the condensation water can be dispersed easily and won't affect other people.
3. Select a location which is convenient to connect the outdoor unit and near the power socket.
4. Select a location which is out of reach for children
5. The location should be able to withstand the weight of indoor unit and won't increase noise and vibration.
6. The appliance must be installed 2.5m above floor.
7. Don't install the indoor unit right above the electric appliance.
8. Please try your best to keep way from fluorescent lamp.

Safety precaution

1. Must follow the electric safety regulations when installing the unit.
2. According to the local safety regulations, use qualified power supply circuit and air switch.
3. Make sure the power supply matches with the requirement of air conditioner. Unstable power supply or incorrect wiring or malfunction. Please install proper power supply cables before using the air conditioner.
4. Properly connect the live wire, neutral wire and grounding wire of power socket.
5. Be sure to cut off the power supply before proceeding any work related to electricity and safety.
6. Do not put through the power before finishing installation.
7. If the supply cord is damaged, it must be replaced by the manufacturer, its service agent or similarly qualified persons in order to avoid a hazard .
8. The temperature of refrigerant circuit will be high, please keep the interconnection cable away from the copper tube.
9. The appliance shall be installed in accordance with national wiring regulations.

Requirements for electric connection

Grounding requirement

1. The air conditioner is the first class electric appliance. It must be properly grounded with specialized grounding device by a professional. Please make sure it is always grounded effectively, otherwise it may cause electric shock.
2. The yellow-green wire in air conditioner is grounding wire, which can't be used for other purposes.
3. The grounding resistance should comply with national electric safety regulations.
4. The appliance must be positioned so that the plug is accessible.
5. An all-pole disconnection switch having a contact separation of at least 3mm in all poles should be connected in fixed wiring.

INSTALLATION OF INDOOR UNIT

Step 1:

Choose installation location

Recommend the installation location to the client and then confirm it with the client.

Step 2:

Install wall-mounting frame

1. Hang the wall-mounting frame on the wall; adjust it in horizontal position with the level meter and then point out the screw fixing holes on the wall.

2. Drill the screw fixing holes on the wall with impact drill(the specification of drill head should be the same as the plastic expansion particle) and then fill the plastic expansion particles in the holes.
3. Fix the wall-mounting frame on the wall with tapping screws and then check if the frame is firmly installed by pulling the frame. If the plastic expansion particle is loose, please drill another fixing hole nearby.

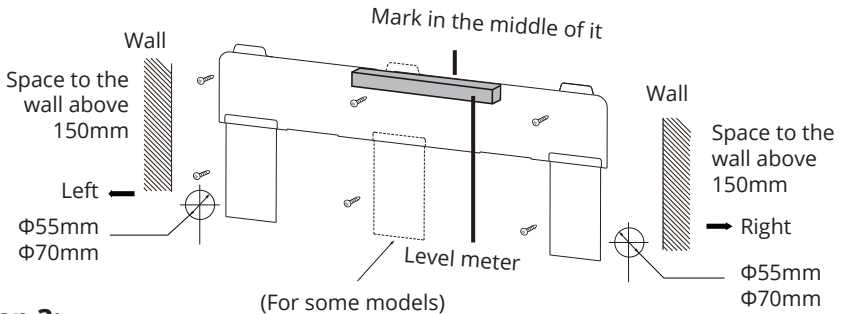

Step 3:

Open piping hole

1. Choose the position of piping hole according to the direction of outlet pipe. The position of piping hole should be a little lower than the wall-mounted frame, shown as below.

NOTE

- The wall panel is for illustrative purposes only, please refer to the actual installation.
 - Please refer to the actual circumstances for the number of screws and the position of screws.
2. When installation is finished, pull the mounting plate with hand to confirm whether it is fixed tightly. The force distribution for all screws should be uniform.
 3. Open a piping hole with the diameter of $\Phi 55$ or $\Phi 70$ on the selected outlet pipe position. In order to drain smoothly, slant the piping hole on the wall slightly downward to the outdoor side with the gradient of $5-10^\circ$.

NOTE

- Pay attention to dust prevention and take relevant safety measures when opening the hole.

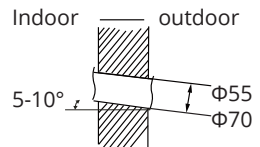

Step 4:
Outlet pipe

1. The pipe can be led out in the direction of right, rear right, left or rear left.

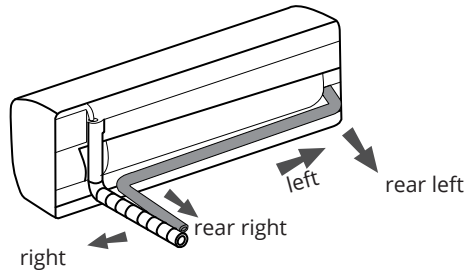

2. When select leading out the pipe from left or right, please cut off the corresponding hole on the bottom case.

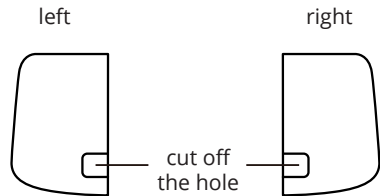

Step 5:
Connect the pipe of indoor unit

1. Aim the pipe joint at the corresponding bellmouth.
2. Pretighten the union nut with hand.
3. Adjust the torque force by referring to the following sheet. Place the open-end wrench on the pipe joint and place the torque nut with torque wrench.

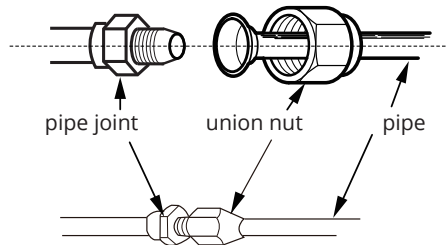

Hex nut diameter	Tightening torque (N.m)
1/4"	15~20
3/8"	30~40
1/2"	45~55
5/8"	60~65
3/4"	70~75

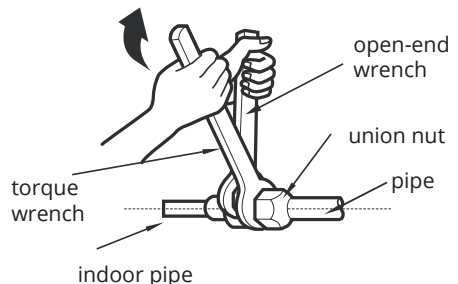

4. Wrap the indoor pipe and joint of connection pipe with insulating pipe, and then wrap it with tape.

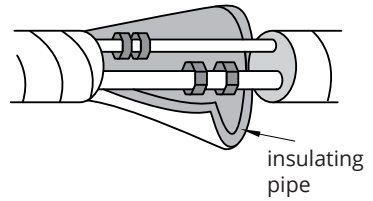

Step 6:
Install drain hose

1. Connect the drain hose to the outlet pipe of indoor unit.

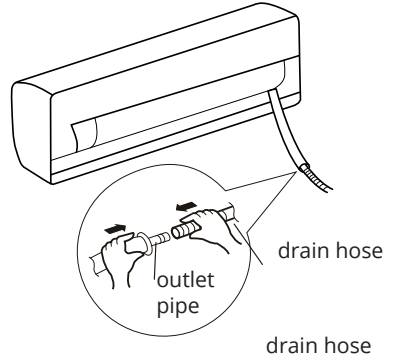

2. Bind the joint with tape .

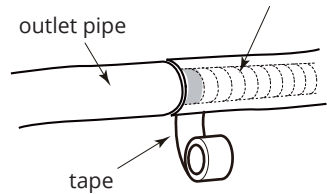

NOTE

- Add insulating pipe in the indoor drain hose in order to prevent condensation.
- The plastic expansion particles are not provided.

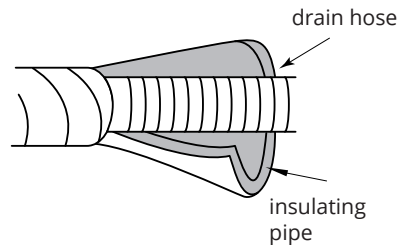

Step 7:
Connect wire of indoor unit

NOTICE

- All wires of indoor unit and outdoor unit should be connected by a professional.
- If the length of power connection wire is insufficient, please contact

the supplier for a new one. Avoid extending the wire by yourself.

- For the air conditioner with plug, the plug should be reachable after finishing installation.
- For the air conditioner without plug, an air switch must be installed in the line. The air switch should be all-pole parting and the contact parting distance should be more than 3mm.

1. Open the panel, remove the screw on the wiring cover and then take down the cover.

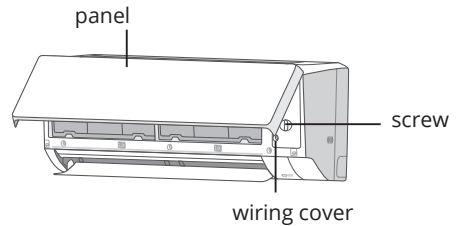

2. Make the power connection wire go through the cable-cross hole at the back of indoor unit and then pull it out from the front side.

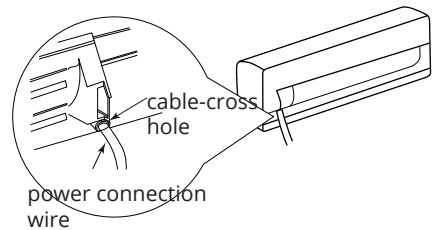

3. Remove the wire clip; connect the power connection wire to the wiring terminal according to the color; tighten the screw and then fix the power connection wire with wire clip.

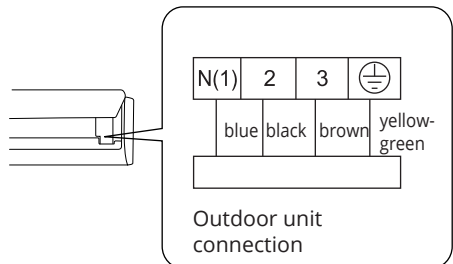

NOTICE

- The wiring board is for reference only, please refer to the actual one.
4. Put wiring cover back and then tighten the screw.
 5. Close the panel.

Step 8:
Bind up pipe

1. Bind up the connection pipe, power cord and drain hose with the band.

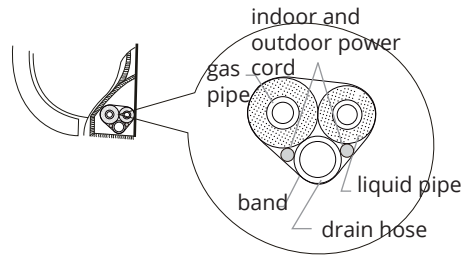

2. Reserve a certain length of drain hose and power cord for installation when binding them. When binding to a certain degree, separate the indoor power and then separate the drain hose.

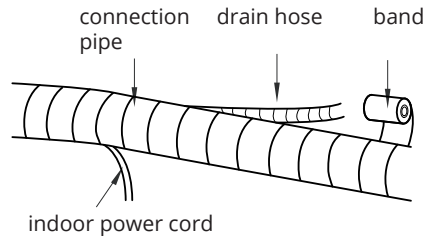

3. Bind them evenly.

4. The liquid pipe and gas pipe should be bound separately at the end.

NOTICE

- The power cord and control wire can't be crossed or winding.
- The drain hose should be bound at the bottom.

Step 9:

Hang the indoor unit

1. Put the bound pipes in the wall pipe and then make them pass through the wall hole.
2. Hang the indoor unit on the wall-mounting frame.
3. Stuff the gap between pipes and wall hole with sealing gum.
4. Fix the wall pipe.
5. Check if the indoor unit is installed firmly and closed to the wall.

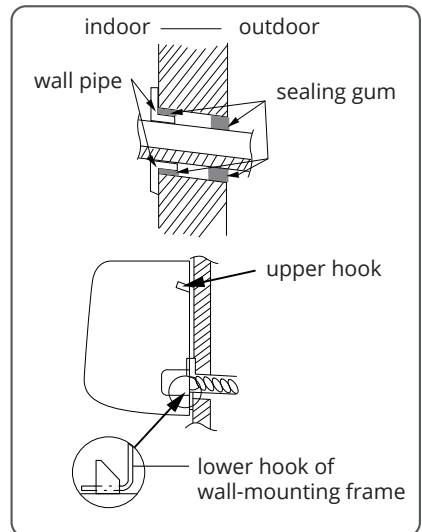

NOTICE

- Do not bend the drain hose too excessively in order to prevent blocking.

CLEAN AND MAINTENANCE



WARNING

- Turn off the air conditioner and disconnect the power before cleaning the air conditioner to avoid electric shock.
- Do not wash the air conditioner with water to avoid electric shock.
- Do not use volatile liquid to clean the air conditioner.
- Do not use liquid or corrosive detergent to clean the appliance and do not splash water or other liquid onto it, otherwise, it may damage the plastic components, even cause electric shock.

Clean surface of indoor unit

When the surface of indoor unit is dirty, it is recommended to use a soft dry cloth or wet cloth to wipe it.

NOTICE

- Do not remove the panel when cleaning it.

Clean filter

1. Open panel

Pull out the panel to a certain angle as shown in the fig.

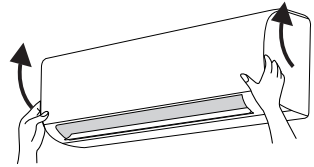

2. Remove filter

Remove the filter as indicated in the fig.

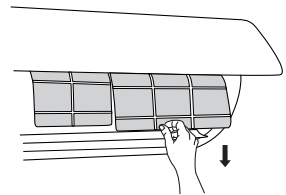

3. Clean filter

Use dust catcher or water to clean the filter. When the filter is very dirty, use the water (below 45°C) to clean it, and then put it in a shady and cool place to dry.

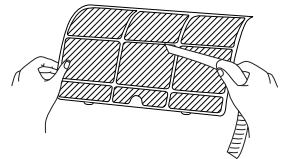

4. Install filter
Install the filter and then close the panel cover tightly.

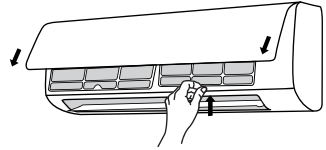

WARNING

- The filter should be cleaned every three months . If there is much dust in the operation environment, clean frequency can be increased.
- After removing the filter, do not touch fins to avoid injury.
- Do not use fire or hair dryer to dry the filter to avoid deformation or fire hazard.

NOTICE: Checking before use-season

1. Check whether air inlets and air outlets are blocked.
2. Check whether air switch, plug and socket are in good condition.
3. Check whether filter is clean.
4. Check whether mounting bracket for outdoor unit is damaged or corroded . If yes, please contact dealer.
5. Check whether drainage pipe is damaged.

NOTICE: Checking after use-season

1. Disconnect power supply.
2. Clean filter and indoor unit's panel.
3. Check whether mounting bracket for outdo or unit is damaged or corroded. If yes, please contact dealer.

Notice for recovery

1. Many packing materials are recyclable materials. Please dispose them in appropriate recycling unit.
2. If you want to dispose the air conditioner, please contact local dealer or consultant service center for the correct disposal method.

Error Code

When air conditioner status is abnormal, temperature indicator on indoor unit will blink to display corresponding error code. Please refer to below

list for identification of error code.

Error code	Troubleshooting
U8, H6, H3, E1, E5, E6, E8	It can be eliminated after restarting the unit. If not, please contact qualified professionals for service.
C5, F0, F1, F2	Please contact qualified professionals for service.

NOTE

• If there're other error codes, please contact qualified professionals for service.

Checked items before maintenance

General phenomenon analysis

Please check below items before asking for maintenance. If the malfunction still can't be eliminated, please contact local dealer or qualified professionals.

Phenomenon	Check items	Solution
Indoor unit can't receive remote controller's signal or remote controller has no action.	Whether it's interfered severely (such as static electricity, stable voltage?)	Pull out the plug. Reinsert the plug after about 3min, and then turn on the unit again.
	Whether remote controller is within the signal receiving range?	Signal receiving range is 8m.
	Whether there are obstacles?	Remove obstacles.
	Whether remote controller is pointing at the receiving window?	Select proper angle and point the remote controller at the receiving window on indoor unit.
	Is sensitivity of remote controller low; fuzzy display or no display?	Check the batteries. If the power of batteries is too low please replace them.
	No display when operating remote controller?	Check whether remote controller appears to be damaged. If yes, replace it.
	Fluorescent lamp in room?	Take the remote controller close to indoor unit. Turn off the fluorescent lamp and then try it again.
No air emitted from indoor unit	Air inlet or air outlet of indoor unit is blocked?	Eliminate obstacles.
	Under heating mode, indoor temperature is reached to set temperature?	After reaching to set temperature, indoor unit will stop blowing out air.
	Heating mode is turned on just now?	In order to prevent blowing out cold air, indoor unit will be started after delaying for several minutes, which is a normal phenomenon.

Phenomenon	Check items	Solution
Air conditioner can't operate	Power failure?	Wait until power recovery.
	Is plug loose?	Reinsert the plug.
	Air switch trips off or fuse is burnt out?	Ask professional to replace air switch or fuse.
	Wiring has malfunction?	Ask professional to replace it.
	Unit has restarted immediately after stopping operation?	Wait for 3min, and then turn on the unit again.
	Whether the function setting for remote controller is correct?	Reset the function.
Mist is emitted from indoor unit's air outlet	Indoor temperature and humidity is high?	Because indoor air is cooled rapidly. After a while, indoor temperature and humidity will be decrease and mist will disappear.
Odours are emitted	Whether there's odour source, such as furniture and cigarette, etc.	Eliminate the odour source. Clean the filter.
Set temperature can't be adjusted	Your required temperature exceeds the set temperature range?	Set temperature range: 16°C~30°C.
Cooling (heating) effect is not good.	Voltage is too low?	Wait until the voltage resumes normal.
	Filter is dirty?	Clean the filter.
	Set temperature is in proper range?	Adjust temperature to proper range.
	Door and window are open?	Close door and window.
Air conditioner operates abnormally	Whether there's interference, such as thunder, wireless devices, etc.	Disconnect power, put back power, and then turn on the unit again.

Phenomenon	Check items	Solution
“Water flowing” noise	Air conditioner is turned on or turned off just now?	The noise is the sound of refrigerant flowing inside the unit, which is a normal phenomenon.
Cracking noise	Air conditioner is turned on or turned off just now?	This is the sound of friction caused by expansion and or contraction of panel or other parts due to the change of temperature.



WARNING

- When below phenomenon occurs, please turn off air conditioner and disconnect power immediately, and then contact the dealer or qualified professionals for service.
 - Power cord is overheating or damaged.
 - There’s abnormal sound during operation.
 - Air switch trips off frequently.
 - Air conditioner gives off burning smell.
 - Indoor unit is leaking.
- Do not repair or refit the air conditioner by yourself.
- If the air conditioner operates under abnormal conditions, it may cause malfunction, electric shock or fire hazard.

PARTS NAME



Indoor Unit

NOTE

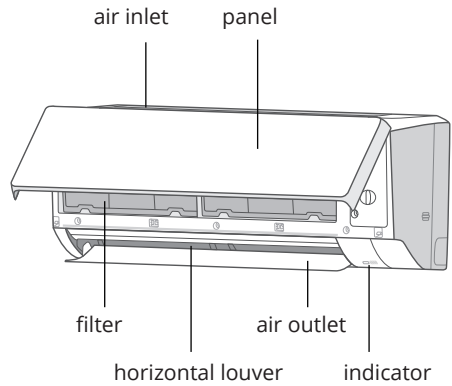
- This is the general introduction and the color of indicator is only for reference. Please refer to the actual display.
- Display content may be different from the actual. Please refer to the actual display.



Display



Power indicator	ON/OFF
Auto clean of evaporator	
ON/standby	
Timer	

NOTE

- This is the general introduction and the color of indicator is only for reference. Please refer to the actual display.
- Display content may be different from the actual. Please refer to the actual display.

BUTTONS ON REMOTE CONTROLLER



- 1 ON/OFF button
- 2 MODE button
- 3 FAN button
- 4 TURBO button
- 5 ▲/▼ buttons
- 6  button
- 7  button
- 8 SLEEP button
- 9 I SENSE button
- 10 TIMER ON / TIMER OFF buttons
- 11 CLOCK button
- 12 QUIET button
- 13 WIFI button
- 14 LIGHT button
- 15  button
- 16 TEMP button

INTRODUCTION FOR ICONS ON DISPLAY SCREEN

Wi-Fi SENSE

FAN Fan Function

AUTO Set fan speed

TURBO Function

OPER Send signal

AUTO mode

COOL mode

FAN mode

HEAT mode

Sleep Function

LIGHT Function

Left and right swing

Up and down swing

Lock

Clock

Temperature display type

Self-Clean Function

Quiet Function

AUTO Auto Function



8°C Function

Ionizer

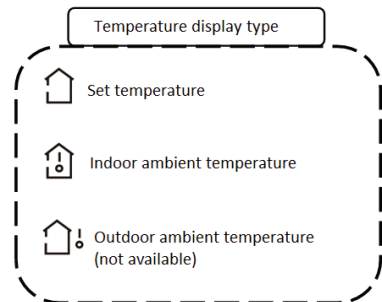
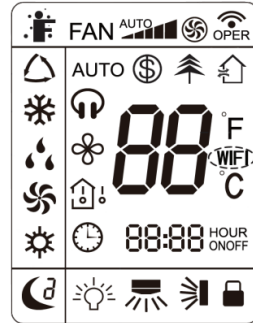
Scavenging – Fresh Air (not available)



Note:

- This is a general use remote controller, it could be used for the air conditioners with multifunction; For some function, which the model doesn't have, if press the corresponding button on the remote controller that the unit will keep the original running status.
- After putting through the power, the air conditioner will give out a sound. Operation indicator "  " is ON. After that, you can operate the air conditioner by using remote controller.
- Under on status, pressing the button on the remote controller, the signal icon "  " on the display of remote controller will blink once and the air conditioner will give out a "de" sound, which means the signal has been sent to the air conditioner.











1 ON/OFF button

Press this button to turn on the unit. Press this button again to turn off the unit.

2 MODE button

Press this button to select your required operation mode.



- When selecting auto mode, air conditioner will operate automatically according to the sensed temperature. Set temperature can't be adjusted and will not be displayed as well. Press "FAN" button can adjust fan speed. Press  /  button can adjust fan blowing angle.
- After selecting cool mode, air conditioner will operate under cool mode. Cool indicator "  " on indoor unit is ON (This indicator is not available for some models). Press "▲" or "▼" button to adjust set temperature. Press "FAN" button to adjust fan speed. Press  /  button to adjust fan blowing angle.
- When selecting dry mode, the air conditioner operates at low speed under dry mode. Dry indicator "  " on indoor unit is ON (This indicator is not available for some models). Under dry mode, fan speed can't be adjusted. Press  /  button to adjust fan blowing angle.
- When selecting fan mode, the air conditioner will only blow fan, no cooling and no heating. All indicators are OFF, Operation indicator is ON. Press "FAN" button to adjust fan speed. Press  /  button to adjust fan blowing angle.

- When selecting heating mode, the air conditioner operates under heat mode. Heat indicator "☀" on indoor unit is ON (This indicator is not available for some models). Press "▲" or "▼" button to adjust set temperature. Press "FAN" button to adjust fan speed. Press / button to adjust fan blowing angle. (Cooling only unit won't receive heating mode signal. If setting heat mode with remote controller, press ON/OFF button can't start up the unit).

Note:

- For preventing cold air, after starting up heating mode, indoor unit will delay 1~5 minutes to blow air (actual delay time is depending on indoor ambient temperature).
- Set temperature range from remote controller: 16~30°C (61-86°F); Fan speed: auto, low speed, low-medium speed, medium speed, medium-high speed, high speed.

3 FAN button

This button is used for setting Fan Speed in the sequence that goes from AUTO, , , , to , then back to Auto.

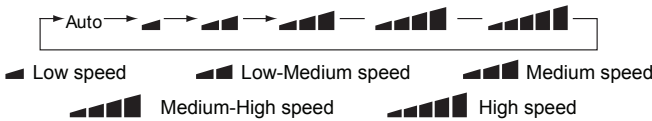

Note:

- It's Low fan speed under Dry mode
- X-FAN function: Hold fan speed button for 2s in COOL or DRY mode, the icon "☼" is displayed and the indoor fan will continue operation for a few minutes in order to dry the indoor unit even though you have turned off the unit. After energization, X-FAN OFF is defaulted. X-FAN is not available in AUTO, FAN or HEAT mode.
This function indicates that moisture on evaporator of indoor unit will be blown after the unit is stopped to avoid mould.
- Having set X-FAN function on: After turning off the unit by pressing ON/OFF button indoor fan will continue running for a few minutes. at low speed. In this period, Hold fan speed button for 2s to stop indoor fan directly.
- Having set X-FAN function off: After turning off the unit by pressing ON/OFF button, the complete unit will be off directly.

4 TURBO button

Under COOL or HEAT mode, press this button to turn to quick COOL or quick HEAT mode. "🌀" icon is displayed on remote controller. Press this button again to exit turbo function and "🌀" icon will disappear. If start this function, the unit will run at super-high fan speed to cool or heat quickly so that the ambient temp. approaches the preset temp. as soon as possible.

5 ▲ / ▼ button

- Press "▲" or "▼" button once increase or decrease set temperature 1°C (°F). Holding "▲" or "▼" button, 2s later, set temperature on remote controller will change quickly. On releasing button after setting is finished, temperature indicator on indoor unit will change accordingly.
- When setting TIMER ON, TIMER OFF or CLOCK, press "▲" or "▼" button to adjust time. (Refer to CLOCK, TIMER ON, TIMER OFF buttons) When setting TIMER ON, TIMER OFF or CLOCK, press "▲" or "▼" button to adjust time. (Refer to CLOCK, TIMER ON, TIMER OFF buttons).

6 🌀 button

Press this button can select left & right swing angle. Fan blow angle can be selected circularly as below:

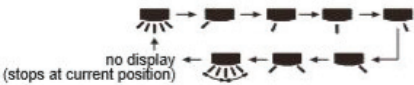









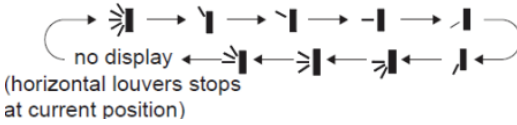



Note:

- Press this button continuously more than 2s, the main unit will swing back and forth from left to right, and then loosen the button, the unit will stop swinging and present position of guide louver will be kept immediately.
- Under swing left and right mode, when the status is switched from off to 🌀, if press this button again 2s later 🌀 status will switch to off status directly; if press this button again within 2s, the change of swing status will also depend on the circulation sequence stated above.







7  **button**

Press this button can select up & down swing angle. Fan blow angle can be selected circularly as below:







- When selecting , air conditioner is blowing fan automatically. Horizontal louver will automatically swing up & down at maximum angle.
- When selecting , , , , , , air conditioner is blowing fan at fixed position. Horizontal louver will stop at the fixed position.
- When selecting , , , , air conditioner is blowing fan at fixed angle. Horizontal louver will send air at the fixed angle.
- Hold  button above 2s to set your required swing angle. When reaching your required angle, release the button.

Note:

- ", , , " may not be available. When air conditioner receives this signal, the air conditioner will blow fan automatically.
- Press this button continuously more than 2s, the main unit will swing back and forth from up to down, and then loosen the button. The unit will stop swinging and present position of guide louver will be kept immediately.
- Under swing up and down mode, when the status is switched from off to , if press this button again 2s later,  status will switch to off status directly. If press this button again within 2s, the change of swing status will also depend on the circulation sequence stated above.

8 **SLEEP button**

In the Cooling or Heating mode, press this button to start sleep mode. Once you set it up, this symbol  appears on the screen remote control. Sleep Mode has three places to choose from, Sleep Mode 1, Sleep Mode 2, Sleep Mode 3. To navigate through the options, press the sleep button. By pressing it once Sleep Mode 1  will be activated, by pressing it twice Sleep Mode 2  activates, three times Sleep Mode 3  activates. Pressing the button for the fourth time will disable this function and  will disappear. If you deactivate the air conditioner, sleep mode will be deactivated. During DRY, FAN, AUTO, Energy Saving & "8°C Heating" functions, sleep mode is not available.

air conditioner's temperature increases by one degree per hour in "Cooling" mode and decreases by one degree per hour in "Heating" mode.

Sleep Mode 2

Sleep mode 2 "☾" will only be activated during Cooling or Heating mode.

During Cooling:

-If the air conditioner temperature is set between 16-23 ° C, the temperature will increase by one degree per hour for the next 3 hours after the power is turned on and then remains stable. At the 8th hour after the operation is switched on, the temperature will be reduced by one degree automatically

- If the air conditioner temperature is set between 24-27 ° C, the temperature will increase by one degree per hour for the next 2 hours from the start of the operation and then remain stable. At the 8th hour after the operation is switched on, the temperature will be reduced by one degree automatically.

-If the air conditioner temperature is set between 28-29 ° C, the temperature will increase to a certain degree within the next hour of activation and then remain stable. At the 8th hour after the operation is switched on, the temperature will be reduced by one degree automatically.

-If the air conditioner temperature is set from 30 ° C to above, it will remain constant for 7 hours after the operation is switched on and at 8 o'clock the temperature will be reduced by one degree automatically.

During Heating mode:

-If the air conditioner selection is 16 ° C, the air conditioner will continue to operate at this temperature.

-If the air conditioner temperature is between 17 ° C and 20 ° C, the air conditioner's temperature will drop to a certain extent after the first hour of the operation and then remain constant.

-If the air conditioner's temperature is between 21-27 ° C, the air conditioner's tempera-

ture will be reduced by one degree per hour in the first 3 hours after activation and then will remain constant.

Sleep Mode 3



Sleep Mode 3  is available in Cooling or Heating modes. By activating this function, you can create your own personalized program based on time and temperature. To set the time and temperature, press the “TURBO” button for 3 seconds, and the temperature icon will flash on the remote-control screen.



You can set the temperature by hour, up to 8 hours continuously. With the “▲” and “▼” buttons you can adjust and change the temperature. To confirm the desired temperature, press the “TURBO” button. To set the temperature for the second hour repeat the same procedure.

The personalized program is stored in the memory despite the deactivation of the air conditioner.

9 ISENSE button









Press this button to start ISENSE function and  will be displayed on the remote controller. After this function is set, the remote controller will send the detected ambient temperature according to the controller and the unit will automatically adjust the indoor temperature according to the detected temperature. Press this button again to cancel ISENSE function and  will disappear.

USEFUL TIP









Please put the remote controller near user when this function is set. Do not put the remote controller near the object of high temperature or low temperature in order to avoid detecting inaccurate ambient temperature. When ISENSE function is turned on, the remote controller should be put within the area where indoor unit can receive the signal sent by the remote controller.

10 TIMER ON / TIMER OFF button

TIMER ON button

"TIMER ON" button can set the time for timer on. After pressing this button,  icon disappears and the word "ON" on remote controller blinks. Press  or  button to adjust TIMER ON setting. After each pressing  or  button, TIMER ON setting will increase or decrease 1 minute. Hold  or  button, 2s later, the time will change quickly until reaching your required time. Press "TIMER ON" to confirm it. The word "ON" will stop blinking.  icon resumes displaying. Cancel TIMER ON: Under the condition that TIMER ON is started up, press "TIMER ON" button to cancel it.

TIMER OFF button

"TIMER OFF" button can set the time for timer on. After pressing this button,  icon disappears and the word "OFF" on remote controller blinks. Press  or  button to adjust TIMER OFF setting. After each pressing  or  button, TIMER OFF setting will increase or decrease 1 minute. Hold  or  button, 2s later, the time will change quickly until reaching your required time. Press "TIMER OFF" to confirm it. The word "OFF" will stop blinking.  icon resumes displaying. Cancel TIMER OFF: Under the condition that TIMER OFF is started up, press "TIMER OFF" button to cancel it.

Note:

- Under on and off status, you set TIMER OFF or TIMER ON simultaneously.
- Before setting TIMER ON or TIMER OFF, please adjust the clock time properly.
- After starting up TIMER ON or TIMER OFF, set the constant circulating valid. After that, air conditioner will be turned on or turned off according to setting time. ON/OFF button has no effect on setting. If you don't need this function, please use remote controller to cancel it.

11 CLOCK button

Press this button to set clock time. "🕒" icon on remote controller will blink. Press ▲ or ▼ button within 5s to set clock time. Each pressing of ▲ or ▼ button, 2s later, time will change quickly. Release this button when reaching your required time. Press "CLOCK" button to confirm the time. "🕒" icon stops blinking.

Note:

- Clock time adopts 24-hour mode.
- The interval between two operations can't exceed 5s. Otherwise, remote controller will quite setting status. Operation for TIMER ON/ TIMER OFF is the same.

12 QUIET button

Press this button, the Quiet status is under the Auto Quiet mode and displays "🔇" and "AUTO" signal. Quiet mode displays "🔇" signal and during Quiet OFF there is no "🔇" signal displayed. After powered on, the Quiet OFF is defaulted.

NOTE

- The Quiet function can be set up in all modes; Under the Quiet mode, the fan speed is not available.
- When quiet function is selected:
 - Under cooling mode: indoor fan operates at notch 4 speed. 10 minutes later or when indoor ambient temperature $\leq 28^{\circ}\text{C}$, indoor fan will operate at notch 2 speed or quiet mode according to the comparison between indoor ambient temperature and set temperature.

Under heating mode: indoor fan operates at notch 3 speed or quiet mode according to the comparison between indoor ambient temperature and set temperature.

Under dry, fan mode: indoor fan operates at quiet mode.

Under auto mode: the indoor fan operates at the auto quiet mode according to actual cooling, heating or fan mode.

- The Quiet function is only available for some models.

13 WIFI button

Press "WiFi" button to turn on or off WiFi function. When WiFi function is turned on, "WiFi" icon will be displayed on remote controller. Under status of unit off, press "MODE" and "WiFi" buttons simultaneously for 1s. WiFi module will restore to factory default setting.

14 LIGHT button

Press this button to turn off display light on indoor unit. "💡" icon on remote controller disappears. Press this button again to turn on display light. "💡" icon is displayed.

15 🌳/🏠 button

Press this button to achieve the on and off healthy and scavenging (fresh air – not available) functions in operation status. Press this button for the first time to start scavenging function. LCD displays "🏠". Press the button for the second time to start healthy and scavenging functions simultaneously. LCD displays "🏠" and "🌳". Press this button for the third time to quit healthy and Scavenging functions simultaneously. Press the button for the fourth time to start healthy function. LCD displays "🌳". Press this button again to repeat the operation above.

16 TEMP button

By pressing this button, you can see indoor set temperature, indoor ambient temperature or outdoor ambient temperature (not available) on indoor unit's display. The setting on remote controller is selected circularly as below:

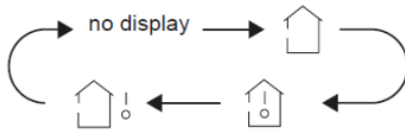

- When selecting "🏠" or no display with remote controller, temperature indicator on indoor unit displays set temperature.
- When selecting 🏠 with remote controller, temperature indicator on indoor unit displays indoor ambient temperature.
- When selecting 🏠 with remote controller, temperature indicator on indoor unit displays outdoor ambient temperature. (not available)

Note:

- Outdoor temperature display is not available. At that time, indoor unit receives  signal, while it displays indoor set temperature.
- It is defaulted to display set temperature when turning on the unit. There is no display in the remote controller.
- When selecting displaying of indoor or outdoor ambient temperature, indoor temperature indicator displays corresponding temperature and automatically turn to display set temperature after three of five seconds.

FUNCTION INTRODUCTION FOR COMBINANTION BUTTONS

ENERGY-SAVING FUNCTION

Under cooling mode, press “TEMP” and “CLOCK” buttons simultaneously to start up or turn off energy-saving function. When energy-saving function is started up, “SE” will be shown on remote controller and air conditioner will adjust the set temperature automatically according to ex-factory setting to reach to the best energy-saving effect. Press “TEMP” and “CLOCK” buttons simultaneously again to exit energy-saving function.

Note:

- Under energy-saving function, fan speed is defaulted at auto speed and it can't be adjusted.
- Under energy-saving function, set temperature can't be adjusted. Press “TURBO” button and remote controller won't send signal.
- Sleep function and energy-saving function cannot operate at the same time. If energy-saving function has been set under cooling mode, press sleep button to cancel energy-saving function. If sleep function has been set under cooling mode, start up the energy-saving function to cancel sleep function.

8 °C HEATING FUNCTION

Under heating mode, press “TEMP” and “CLOCK” buttons simultaneously to start up or turn off 8 °C heating function. When this function is started up, “” and “8 °C” will be shown on remote controller. The air conditioner keeps the heating status at 8 °C. Press again “TEMP” and “CLOCK” buttons simultaneously, to cancel this function.

Note:

- Under 8 °C heating function, fan speed is defaulted at auto speed and it can't be adjusted.
- Under 8 °C heating function, set temperature can't be adjusted. Press “TURBO” button and the remote controller won't send signal.
- Sleep function and 8 °C heating function cannot operate at the same time. If 8 °C heating function has been set under heating mode, press sleep button to cancel 8 °C heating function. If sleep function has been set under heating mode, start up the 8 °C heating function to cancel sleep function.
- Under °F temperature display, the remote controller will display 46°F heating.



NIGHT MODE

Under cooling or heating mode, when turning on sleep mode and turn to low speed or quiet notch, the outdoor unit would enter into night mode.

NOTE

- When you feel that the cooling and heating effect is poor, please press "Fan" button to other fan speed or press "Clock" and "Light" buttons simultaneously to exit the night mode.
- The night mode can only work under normal ambient temperature.
- This function is available for some models.

CHILD LOCK FUNCTION

Press “▲” and “▼” simultaneously to turn on or turn off child lock function. When child lock function is on,  icon is displayed on remote controller. If you operate the remote controller, icon  will blink three times without sending signal to the unit.

TEMPERATURE DISPLAY SWITCHOVER FUNCTION

Under OFF status, press “▼” and “MODE” buttons simultaneously to switch temperature display between °C and °F.

BASIC OPERATION GUIDE

- 1 After putting through the power, press “ON/OFF” button or remote controller to turn on the air conditioner. Press it again to turn it off.
- 2 Press “MODE” button to select your required mode: AUTO, COOL, DRY, FAN, HEAT.
- 3 Press “▲” or “▼” button to set your required temperature. Temperature cannot be adjusted under auto mode.
- 4 Press “FAN” button to set your required fan speed: auto, low speed, low-medium speed, medium speed, medium-high speed, high speed.
- 5 Press  button to select fan blowing angle.

SELF CLEAN FUNCTION

Under unit off status, hold “MODE” and “FAN” buttons simultaneously for 5 seconds to turn on or off the SELF CLEAN function. When the SELF CLEAN function is turned on, indoor displays “CL”. During the SELF CLEAN process of evaporator, the unit will perform fast cooling or fast heating. There may be some noise, which is the sound of flowing liquid or thermal expansion or cold shrinkage. The air conditioner may blow cold or warm air, which is a normal phenomenon. During cleaning process, please make sure the room is well ventilated to avoid affecting the comfort.

Note:

- The SELF CLEAN function can only work under normal ambient temperature. If the room is dusty, clean it once a month. If not, clean it once every three months. After the SELF CLEAN function is turned on, you can leave the room. When SELF CLEAN is finished, the air conditioner will enter standby status.

REPLACEMENT OF BATTERIES IN REMOTE CONTROLLER

1. Press the back side of remote controller marked with “OPEN” and then push out the cover of battery box along the arrow direction.
2. Replace two 7# (AAA 1.5V) dry batteries, and make sure the position of “+” and “-” polar are correct.
3. Reinstall the cover of battery box.

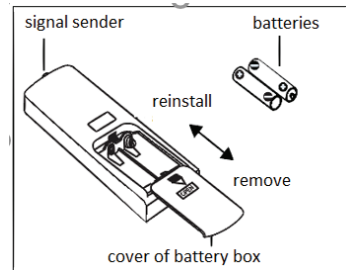

NOTE:

- During operation, point the remote control signal sender at the receiving window on indoor unit.
- The distance between signal sender and receiving window should be no more than 8m, and there should be no obstacles between them.
- Signal may be interfered easily in the room where there is fluorescent lamp or wireless telephone; remote controller should be close to indoor unit during operation.
- Replace new batteries of the same model when replacement is required.
- When you don't use remote controller for a long time, please take out the batteries.
- If the display on remote controller is fuzzy or there's no display, please replace batteries.

TEST AND OPERATION

Check after installation

Check according to the following requirement after finishing installation.	
Items to be checked	Possible malfunction
Has the unit been installed firmly?	The unit may drop, shake or emit noise.
Have you done the refrigerant leakage test?	It may cause insufficient cooling (heating) capacity.
Is heat insulation of pipeline sufficient?	It may cause condensation and water dripping.
Is water drained well?	It may cause condensation and water dripping.
Is the voltage of power supply according to the voltage marked on the nameplate?	It may cause malfunction or damage the parts.
Is electric wiring and pipeline installed correctly?	It may cause malfunction or damage the parts.
Is the unit grounded securely?	It may cause electric leakage.
Does the power cord follow the specification?	It may cause malfunction or damage the parts.
Is there any obstruction in the air inlet and outlet?	It may cause insufficient cooling(heating) capacity.
The dust and sundries caused during installation are removed?	It may cause malfunction or damage the parts.
The gas valve and liquid valve of connection pipe are open completely?	It may cause insufficient cooling (heating) capacity.
Is the inlet and outlet of piping hole been covered?	It may cause insufficient cooling (heating) capacity or waste electricity.

Test operation

1. Preparation of test operation
 - The client approves the air conditioner.
 - Specify the important notes for air conditioner to the client.
2. Method of test operation

- Put through the power, press ON/OFF button on the remote controller to start operation.
- Press MODE button to select AUTO, COOL, DRY , normal or not.
- FAN and HEAT to check whether the operation is If the ambient temperature is lower than 16□, the air conditioner can't start cooling.

CONFIGURATION OF CONNECTION PIPE

1. Standard length of connection pipe: 5m, 7.5m, 8m.
2. Min. length of connection pipe.
For the unit with standard connection pipe of 5m, there is no limitation for the min length of connection pipe. For the unit with standard connection pipe of 7.5m and 8m, the min length of connection pipe is 3m.
3. Max. length of connection pipe is shown as below. Step 7: Connect wire of indoor unit

Max. length of connection pipe

Cooling capacity	Max. length of connection pipe(m)
5000Btu/h (1465W)	15
7000Btu/h (2051W)	15
9000Btu/h (2637W)	15
12000Btu/h (3516W)	20
18000Btu/h (5274W)	25
24000Btu/h (7032W)	25
28000Btu/h (8204W)	30
36000Btu/h (10548W)	30
42000Btu/h (12306W)	30
48000Btu/h (14064W)	30

4. The calculation method of additional refrigerant oil and refrigerant charging amount after prolonging connection pipe.
After the length of connection pipe is prolonged for 10m at the basis of standard length, you should add 5ml of refrigerant oil for

each additional 5m of connection pipe.

The calculation method of additional refrigerant charging amount (on the basis of liquid pipe):

(1) Additional refrigerant charging amount= prolonged length of liquid pipe × additional refrigerant charging amount per meter

(2) Basing on the length of standard pipe, add refrigerant according to the requirement as shown in the table. The additional refrigerant charging amount per meter is different according to the diameter of liquid pipe.

See Sheet .

Additional refrigerant charging amount for R32

Piping size		Indoor unit throttle	Outdoor unit throttle	
Liquid pipe	Gas pipe	Cooling only, Cooling and Heating (g / m)	Cooling only (g / m)	Cooling and Heating (g / m)
1/4"	3/8" or 1/2"	16	12	16
1/4" or 3/8"	5/8" or 3/4"	40	12	40
1/2"	3/4" or 7/8"	80	24	96
5/8"	1" or 1 1/4"	136	48	96
3/4"	—	200	200	200
7/8"	—	280	280	280

NOTICE

The additional refrigerant charging amount in Sheet is recommended value, not compulsory.

Pipe expanding method

NOTICE

Improper pipe expanding is the main cause of refrigerant leakage. Please expand the pipe according to the following steps:

A: Cut the pipe

- Confirm the pipe length according to the distance of indoor unit and outdoor unit.
- Cut the required pipe with pipe cutter.

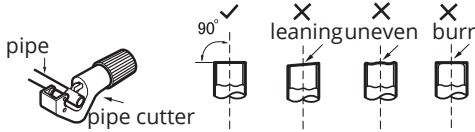

B: Remove the burrs

- Remove the burrs with shaper and prevent the burrs from getting into the pipe.

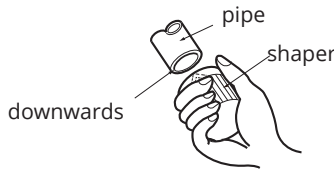

C: Put on suitable insulating pipe

D: Put on the union nut

Remove the union nut on the indoor connection pipe and outdoor valve; install the union nut on the pipe.

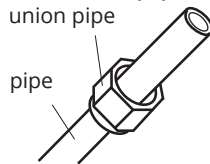

E: Expand the port

- Expand the port with expander.

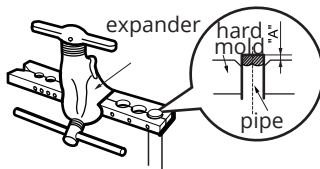

NOTICE

"A" is different according to the diameter, please refer to the sheet below:

Outer diameter (mm)	A(mm)	
	Max	Min
Φ6 - 6.35(1/4")	1.3	0.7
Φ9 - 9.52(3/8")	1.6	1.0
Φ12-12.7(1/2")	1.8	1.0
Φ15.8-16(5/8")	2.4	2.2

F: Inspection

Check the quality of expanding port. If there is any blemish, expand the port again according to the steps above.

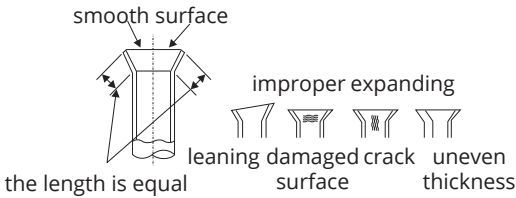

Working temperature range

	Indoor side DB/WB(°C)	Outdoor side DB/WB(°C)
Maximum cooling	32/23	50/26
Maximum heating	27/-	30/18

NOTE

- The operating temperature range (outdoor temperature) for cooling only unit is -15°C~50°C; for heat pump unit is -15°C~50°C.

SPECIALIST'S MANUAL

- **The following checks shall be applied to installations using flammable refrigerants:**

- the charge size is in accordance with the room size within which the refrigerant containing parts are installed;
- the ventilation machinery and outlets are operating adequately and are not obstructed;
- if an indirect refrigerating circuit is being used, the secondary circuit shall be checked for the presence of refrigerant;
- marking to the equipment continues to be visible and legible. Markings and signs that are illegible shall be corrected;
- refrigeration pipe or components are installed in a position where they are unlikely to be exposed to any substance which may corrode refrigerant containing components, unless the components are constructed of materials which are inherently resistant to being corroded or are suitably protected against being so corroded.

- **Repair and maintenance to electrical components shall include initial safety checks and component inspection procedures.**

If a fault exists that could compromise safety, then no electrical supply shall be connected to the circuit until it is satisfactorily dealt with. If the fault cannot

be corrected immediately but it is necessary to continue operation, an adequate temporary solution shall be used. This shall be reported to the owner of the equipment so all parties are advised.

- **Initial safety checks shall include:**

- that capacitors are discharged: this shall be done in a safe manner to avoid possibility of sparking;
- that no live electrical components and wiring are exposed while charging, recovering or purging the system;
- that there is continuity of earth bonding.

- **Checking for presence of refrigerant**

The area shall be checked with an appropriate refrigerant detector prior to and during work, to ensure the technician is aware of potentially toxic or flammable

atmospheres. Ensure that the leak detection equipment being used is suitable for use with all applicable refrigerants, i.e. non-sparking, adequately sealed

or intrinsically safe.

- **Presence of fire extinguisher**

If any hot work is to be conducted on the refrigeration equipment or any associated parts, appropriate fire extinguishing equipment shall be available to hand. Have a dry powder or CO₂ fire extinguisher adjacent to the charging area.

- **Ventilated area**

Ensure that the area is in the open or that it is adequately ventilated before breaking into the system or conducting any hot work. A degree of ventilation shall continue during the period that the work is carried out. The ventilation should safely disperse any released refrigerant and preferably expel it externally into the atmosphere.

- **Checks to the refrigeration equipment**

Where electrical components are being changed, they shall be fit for the purpose and to the correct specification. At all times the manufacturer's maintenance and service guidelines shall be followed. If in doubt, consult the manufacturer's technical department for assistance.

- **Checks to electrical devices**

- that capacitors are discharged: this shall be done in a safe manner to avoid possibility of sparking;
- that no live electrical components and wiring are exposed while charging, recovering or purging the system.

- **Repairs to sealed components**

During repairs to sealed components, all electrical supplies shall be disconnected from the equipment being worked upon prior to any removal of sealed covers, etc. If it is absolutely necessary to have an electrical supply to equipment during servicing, then a permanently operating form of leak detection shall be located at the most critical point to warn of a potentially hazardous situation. Particular attention shall be paid to the following to ensure that by working on electrical components, the casing is not altered in such a way that the level of protection is affected. This shall include damage to cables, excessive number of connections, terminals not made to original specification, damage to seals, incorrect fitting of glands, etc.

- Ensure that the apparatus is mounted securely.
- Ensure that seals or sealing materials have not degraded to the point that they no longer serve the purpose of preventing the ingress of flammable atmospheres.

Replacement parts shall be in accordance with the manufacturer's specifications.

NOTE:The use of silicon sealant can inhibit the effectiveness of some types of leak detection equipment. Intrinsically safe components do not have to be isolated prior to working on them.

• **Repair to intrinsically safe components**

Do not apply any permanent inductive or capacitance loads to the circuit without ensuring that this will not exceed the permissible voltage and current permitted for the equipment in use. Intrinsically safe components are the only types that can be worked on while live in the presence of a flammable atmosphere. The test apparatus shall be at the correct rating.

Replace components only with parts specified by the manufacturer. Other parts may result in the ignition of refrigerant in the atmosphere from a leak.

• **Cabling**

Check that cabling will not be subject to wear, corrosion, excessive pressure, vibration, sharp edges or any other adverse environmental effects. The check shall also take into account the effects of aging or continual vibration from sources such as compressors or fans.

• **Detection of flammable refrigerants**

Under no circumstances shall potential sources of ignition be used in the searching for or detection of refrigerant leaks. A halide torch (or any other detector using a naked flame) shall not be used.

• **Leak detection methods**

Leak detection fluids are suitable for use with most refrigerants but the use of detergents containing chlorine shall be avoided as the chlorine may react with the refrigerant and corrode the copper pipe-work.

• **Decommissioning**

Before carrying out this procedure, it is essential that the technician

is completely familiar with the equipment and all its detail. It is recommended good practice that all refrigerants are recovered safely. Prior to the task being carried out, an oil and refrigerant sample shall be taken in case analysis is required prior to re-use of reclaimed refrigerant. It is essential that electrical power is available before the task is commenced.

- a) Become familiar with the equipment and its operation.
- b) Isolate system electrically.
- c) Before attempting the procedure, ensure that:
 - mechanical handling equipment is available, if required, for handling refrigerant cylinders;
 - all personal protective equipment is available and being used correctly;
 - the recovery process is supervised at all times by a competent person;
 - recovery equipment and cylinders conform to the appropriate standards.
- d) Pump down refrigerant system, if possible.
- e) If a vacuum is not possible, make a manifold so that refrigerant can be removed from various parts of the system.
- f) Make sure that cylinder is situated on the scales before recovery takes place.
- g) Start the recovery machine and operate in accordance with manufacturer's instructions.
- h) Do not overfill cylinders. (No more than 80% volume liquid charge).
- i) Do not exceed the maximum working pressure of the cylinder, even temporarily.
- j) When the cylinders have been filled correctly and the process completed, make sure that the cylinders and the equipment are removed from site promptly and all isolation valves on the equipment are closed off.
- k) Recovered refrigerant shall not be charged into another refrigeration system unless it has been cleaned and checked.

• Labelling

Equipment shall be labelled stating that it has been de-commissioned and emptied of refrigerant. The label shall be dated and signed. For appliances containing flammable refrigerants, ensure that there are labels on the equipment stating the equipment contains flammable refrigerant.

• Recovery

When removing refrigerant from a system, either for servicing or decommissioning, it is recommended good practice that all refrigerants are removed safely.

When transferring refrigerant into cylinders, ensure that only appropriate refrigerant recovery cylinders are employed. Ensure that the correct number of cylinders for holding the total system charge are available.

All cylinders to be used are designated for the recovered refrigerant and labelled for that refrigerant (i.e. special cylinders for the recovery of refrigerant).

Cylinders shall be complete with pressure-relief valve and associated shut-off valves in good working order. Empty recovery cylinders are evacuated and, if possible, cooled before recovery occurs.

The recovery equipment shall be in good working order with a set of instructions concerning the equipment that is at hand and shall be suitable for the recovery of all appropriate refrigerants including, when applicable, flammable refrigerants. In addition, a set of calibrated weighing scales shall be available and in good working order. Hoses shall be complete with leak-free disconnect couplings and in good condition. Before using the recovery machine, check that it is in satisfactory working order, has been properly maintained and that any associated electrical components are sealed to prevent ignition in the event of a refrigerant release. Consult manufacturer if in doubt. The recovered refrigerant shall be returned to the refrigerant supplier in the correct recovery cylinder, and the relevant waste transfer note arranged. Do not mix refrigerants in recovery units and especially not in cylinders.

If compressors or compressor oils are to be removed, ensure that they have been evacuated to an acceptable level to make certain that flammable refrigerant does not remain within the lubricant. The evacuation process shall be carried out prior to returning the compressor to the suppliers. Only electric heating to the compressor body shall be employed to accelerate this process. When oil is drained from a system, it shall be carried out safely.

ΠΕΡΙΕΧΟΜΕΝΑ

Μέτρα Πρόληψης 60
 Διάγραμμα διαστάσεων εγκατάστασης 64
 Εγκατάσταση Εσωτερικής Μονάδας..... 69
 Καθαρισμός και Συντήρηση 76
 Πρόβλημα-Αιτία-Λύση 79
 Μέρη της Συσκευής 83
 Λειτουργία και Εισαγωγή στο Τηλεχειριστήριο 84
 Δοκιμή και Λειτουργία 99
 Έλεγχος Λειτουργίας 100
 Εγχειρίδιο Εγκαταστάτη 105

Η συσκευή αυτή δεν προορίζεται για χρήση από άτομα (περιλαμβανομένων των παιδιών) με μειωμένες σωματικές, αισθητικές ή πνευματικές ικανότητες ή από άτομα με έλλειψη εμπειρίας και γνώσης, εκτός αν βρίσκονται υπό εποπτεία ή τους έχουν παρασχεθεί οδηγίες σχετικά με τη χρήση της συσκευής, από κάποιο άτομο υπεύθυνο για την ασφάλειά τους. Τα παιδιά πρέπει να επιτηρούνται, ώστε να διασφαλίζεται ότι δεν παίζουν με τη συσκευή.

ΣΩΣΤΗ ΑΠΟΡΡΙΨΗ ΠΡΟΪΟΝΤΟΣ



Αποκομιδή Παλαιού Ηλεκτρικού & Ηλεκτρονικού Εξοπλισμού (Ισχύει στην Ευρωπαϊκή Ένωση και άλλες Ευρωπαϊκές χώρες με συστήματα επιλεκτικής συλλογής απορριμμάτων).

Το σύμβολο αυτό επάνω στο προϊόν ή στη συσκευασία του σημαίνει ότι, το προϊόν δεν πρέπει να πεταχτεί μαζί με τα οικιακά απορρίμματα αλλά, πρέπει να παραδοθεί σε ένα κατάλληλο σημείο συλλογής ηλεκτρικού και ηλεκτρονικού υλικού προς ανακύκλωση. Εξασφαλίζοντας τη σωστή αποκομιδή του προϊόντος βοηθάτε στην πρόληψη πιθανών αρνητικών επιπτώσεων στο περιβάλλον και την υγεία. Η ανακύκλωση των υλικών θα βοηθήσει στην εξοικονόμηση φυσικών πόρων. Για περισσότερες πληροφορίες σχετικά με την ανακύκλωση αυτού του προϊόντος, παρακαλούμε επικοινωνήστε με τις υπηρεσίες καθαριότητας του δήμου σας ή το κατάστημα όπου αγοράσατε το προϊόν. R32: 675

Επεξήγηση συμβόλων



ΠΡΟΕΙΔΟΠΟΙΗΣΗ Αυτό το σύμβολο υποδεικνύει την πιθανότητα θανάτου ή σοβαρού τραυματισμού.



ΠΡΟΣΟΧΗ Αυτό το σύμβολο υποδεικνύει την πιθανότητα τραυματισμού ή υλικής ζημιάς.

ΣΗΜΕΙΩΣΗ Υποδεικνύει σημαντική πληροφορία για πιθανό κίνδυνο καταστροφής περιουσίας αλλά μη συσχετισμένη με τραυματισμό.

Όροι εξαιρέσης

Ο κατασκευαστής δεν φέρει ευθύνη σε περίπτωση τραυματισμού που προκλήθηκε από τις κάτωθι αιτίες:

1. Καταστροφή του προϊόντος λόγω λανθασμένης ή κακής χρήσης του προϊόντος.
2. Μετά από αλλαγή, συντήρηση ή χρήση του προϊόντος με άλλο εξοπλισμό χωρίς να τηρείται το εγχειρίδιο οδηγιών του κατασκευαστή.
3. Στην περίπτωση επαλήθευσης πως το ελάττωμα του προϊόντος προκλήθηκε από διαβρωτικό αέριο.
4. Στην περίπτωση επαλήθευσης πως τα ελαττώματα οφείλονται σε λάθος τρόπο μεταφοράς του προϊόντος.
5. Στην περίπτωση που λειτουργήσετε, επισκευάσετε, συντηρήσετε τη μονάδα χωρίς να τηρείτε τις οδηγίες του εγχειριδίου χρήσης ή τους σχετικούς εγχώριους κανονισμούς.
6. Σε περίπτωση επαλήθευσης πως το πρόβλημα ή η διαφορά προκαλείται από τη χρήση ανταλλακτικών και εξαρτημάτων που έχουν παραχθεί από άλλους κατασκευαστές.
7. Σε περίπτωση που η ζημιά έχει προκληθεί από φυσικές καταστροφές, ακατάλληλο περιβάλλον ή ανωτέρα βία.

Σε περίπτωση που χρειαστεί εγκατάσταση, μετακίνηση ή συντήρηση του κλιματιστικού, παρακαλούμε επικοινωνήστε με τον επίσημο αντιπρόσωπο ή το εξουσιοδοτημένο service. Η επισκευή και τοποθέτηση πρέπει να πραγματοποιείται ΜΟΝΟ από εξουσιοδοτημένους πιστοποιημένους τεχνικούς. Σε διαφορετική περίπτωση μπορεί να προκληθεί ζημιά, τραυματισμός ή θάνατος.

Σε περίπτωση διαρροής ψυκτικού υγρού ή σε περίπτωση που χρειάζεται άδειασμα ψυκτικού υγρού κατά την εγκατάσταση, συντήρηση

ή αποσυναρμολόγηση, αυτή η διαδικασία πρέπει να γίνει μόνο από αδειούχο εξουσιοδοτημένο τεχνικό και σύμφωνα με τους εγχώριους κανονισμούς.

Ψυκτικό Υγρό



Η συσκευή εμπεριέχει εύφλεκτο ψυκτικό υγρό R32.



Διαβάστε προσεκτικά το εγχειρίδιο χρήσης πριν τη χρήση της συσκευής.



Πριν την εγκατάσταση της συσκευής, διαβάστε προσεκτικά τις οδηγίες εγκατάστασης.



Πριν την επισκευή της συσκευής, διαβάστε προσεκτικά τις οδηγίες service.

- Για τη λειτουργία αυτής της κλιματιστικής συσκευής, ειδικό ψυκτικό υγρό κυκλοφορεί στο εσωτερικό της σύστημα. Το ψυκτικό υγρό είναι το R32, το οποίο έχει ειδική επεξεργασία καθαρισμού. Το ψυκτικό υγρό είναι εύφλεκτο και άοσμο. Μπορεί να οδηγήσει σε έκρηξη κάτω από συγκεκριμένες συνθήκες. Η ευφλεκτότητα του ψυκτικού υγρού είναι πολύ χαμηλή. Μπορεί να αναφλεχθεί μόνο με φωτιά.
- Συγκρινόμενο με τα παραδοσιακά ψυκτικά υγρά, το R32 είναι πολύ φιλικό προς το περιβάλλον και δεν καταστρέφει τον υδροφόρο ορίζοντα. Το ψυκτικό υγρό R32 διαθέτει πολύ καλά θερμοδυναμικά χαρακτηριστικά τα οποία έχουν ως αποτέλεσμα υψηλή ενεργειακή απόδοση. Κατά συνέπεια, απαιτείται μικρότερη ποσότητα ψυκτικού υγρού στη συσκευή.

ΠΡΟΕΙΔΟΠΟΙΗΣΗ:

- Μην χρησιμοποιείτε μεθόδους που δεν προτείνονται από τον κατασκευαστή για να επιταχύνετε τη διαδικασία απόψυξης ή τον καθαρισμό. Εάν απαιτείται επισκευή της συσκευής, επικοινωνήστε με το πλησιέστερο εξουσιοδοτημένο service. Οποιαδήποτε προσπάθεια επισκευής από μη αδειούχο εξουσιοδοτημένο τεχνικό μπορεί να είναι επικίνδυνη. Η συσκευή πρέπει να τοποθετηθεί σε χώρο όπου δεν θα υπάρχει συνεχής λειτουργία πηγών ανάφλεξης (για παράδειγμα: φλόγες, συσκευή αερίου σε λειτουργία, ηλεκτρική συσκευή

θέρμανσης κλπ). Μην τρυπάτε και μην καίτε την συσκευή.

- Η συσκευή αυτή θα πρέπει να εγκαθίσταται και να λειτουργεί σε χώρο, όπου θα είναι μεγαλύτερος των 4m².
- Η συσκευή περιέχει εύφλεκτο υγρό R32. Για την επισκευή της, ακολουθείτε αυστηρώς τις οδηγίες του κατασκευαστή. Το ψυκτικό υγρό είναι άοσμο. Διαβάστε το εγχειρίδιο χρήσης.



1. Εύρος Συχνότητας λειτουργίας (band) της συσκευής ή της μονάδας ή του wifi : 2400MHz-2483.5MHz
2. Μέγιστη εκπεμπόμενη ισχύς στο εύρος συχνότητας λειτουργίας της συσκευής ή της μονάδας ή του wifi: 20dBm

Ψυκτικό Υγρό R32: Δυναμικό θέρμανσης του πλανήτη GWP 675

Ασφαλής Λειτουργία του εύφλεκτου ψυκτικού μέσου

Απαιτήσεις Πιστοποίησης για τον εγκαταστάτη ή τον τεχνικό που θα διεξάγει την συντήρηση της συσκευής.

- Όλες οι εργασίες που έχουν να κάνουν με το ψυκτικό σύστημα θα πρέπει να διεξάγονται από τεχνικό που διαθέτει έγκυρη πιστοποίηση, η οποία θα έχει χορηγηθεί από επίσημο φορέα. Σε περίπτωση που χρειαστούν περισσότεροι από ένας για την εγκατάσταση, επισκευή ή συντήρηση της συσκευής, θα πρέπει να επιτηρούνται από τεχνικό που φέρει την πιστοποίηση για διαχείριση εύφλεκτων ψυκτικών υγρών.
- Η επισκευή της συσκευής μπορεί να γίνει μόνο κατά τον τρόπο που υποδεικνύεται από τον κατασκευαστή.

Χρήσιμες Συμβουλές Εγκατάστασης

- Το κλιματιστικό πρέπει να τοποθετείται σε χώρο μεγαλύτερο από τις ελάχιστες διαστάσεις του κάτωθι πίνακα.
- Απαγορεύεται η διάνοιξη τρυπών. Μην πλησιάζετε φλόγα στους σωλήνες σύνδεσης εσωτερικής και εξωτερικής μονάδας.
- Έλεγχος διαρροής ψυκτικού υγρού πρέπει να διεξάγεται απαραίτητα μετά την εγκατάσταση.

Πίνακας Α – Ελάχιστες διαστάσεις χώρου (m²)

Ποσότητα συμπλήρωσης (kg)	Τοποθέτηση στο πάτωμα	Τοποθέτηση στο παράθυρο	Τοποθέτηση στον τοίχο	Τοποθέτηση στο ταβάνι
≤1.2	/	/	/	/
1.3	14.5	5.2	1.6	1.1
1.4	16.8	6.1	1.9	1.3
1.5	19.3	7	2.1	1.4
1.6	22	7.9	2.4	1.6
1.7	24.8	8.9	2.8	1.8
1.8	27.8	10	3.1	2.1
1.9	31	11.2	3.4	2.3
2	34.3	12.4	3.8	2.6
2.1	37.8	13.6	4.2	2.8
2.2	41.5	15	4.6	3.1
2.3	45.4	16.3	5	3.4
2.4	49.4	17.8	5.5	3.7
2.5	53,6	19.3	6	4

Σημειώσεις για τη Συντήρηση

- Ελέγξτε εάν ο χώρος συντήρησης ή ο χώρος όπου είναι εγκατεστημένο το κλιματιστικό, πληροί τις απαιτήσεις βάσει των τεχνικών του προδιαγραφών.
 - Η λειτουργία του κλιματιστικού στον χώρο επιτρέπεται μόνο όταν ο χώρος πληροί τις απαιτήσεις των τεχνικών προδιαγραφών της συσκευής.
- Ελέγξτε εάν ο χώρος συντήρησης εξαερίζεται σωστά.
 - Κατά τη λειτουργία συσκευής πρέπει να υπάρχει συνεχής αερισμός του χώρου.
- Ελέγξτε προσεκτικά πως δεν υπάρχει κάποια πηγή φωτιάς ή πιθανή πηγή ανάφλεξης κατά την διάρκεια λειτουργίας του κλιματιστικού στον χώρο συντήρησης/επισκευής.
 - Η χρήση φλόγας απαγορεύεται αυστηρώς στον χώρο συντήρησης/ επισκευής και θα πρέπει να υπάρχει σε ορατό σημείο η σήμανση «ΑΠΟΓΟΡΕΥΕΤΑΙ ΑΥΣΤΗΡΩΣ ΤΟ ΚΑΠΝΙΣΜΑ».

- Ελέγξτε εάν όλες οι σημάνσεις κινδύνου αναφέρονται ευκρινώς επάνω στη συσκευή.
- Αντικαταστήστε εκείνες που δεν εμφανίζονται με ευκρίνεια.

Πλήρωση Ψυκτικού Υγρού

- Χρησιμοποιήστε εξειδικευμένες συσκευές πλήρωσης για το R32. Βεβαιωθείτε πως δεν θα υπάρξει ανάμειξη διαφορετικών ψυκτικών υγρών.
- Οι φιάλες με το ψυκτικό υγρό, θα πρέπει να βρίσκονται σε όρθια θέση κατά τη διαδικασία πλήρωσης.
- Κολλήστε την ετικέτα στο σύστημα μετά την πλήρωση.
- ΜΗΝ υπερπληρώνετε τη συσκευή με ψυκτικό υγρό πέραν της απαιτούμενης ποσότητας.
- Μετά το πέρας της πλήρωσης, παρακαλούμε κάντε έλεγχο διαρροής πριν τη λειτουργία του κλιματιστικού. Θα πρέπει να επαναλάβετε τη διαδικασία ελέγχου διαρροής, όποτε αφαιρείτε ψυκτικό υγρό από το κλιματιστικό.

Οδηγίες Ασφαλείας κατά την Μεταφορά και Αποθήκευση

- Παρακαλούμε χρησιμοποιήστε την συσκευή ελέγχου διαρροών πριν το ξεφόρτωμα και πριν το άνοιγμα της συσκευής.
- Απαγορεύεται το κάπνισμα ή οποιαδήποτε πηγή φωτιάς, καθώς μπορεί να προκαλέσει ανάφλεξη.
- Ακολουθείτε τους εθνικούς κανονισμούς και νομοθεσίες.

ΜΕΤΡΑ ΠΡΟΛΗΨΗΣ



ΠΡΟΣΟΧΗ

Εγκατάσταση

- ❑ Η εγκατάσταση και η συντήρηση του κλιματιστικού πρέπει να γίνονται μόνο από εξουσιοδοτημένο αδειούχο τεχνικό.
- ❑ Οι εγχώριοι κανόνες ασφαλείας πρέπει να ακολουθούνται κατά την εγκατάσταση του κλιματιστικού.
- ❑ Η συσκευή πρέπει να τοποθετηθεί σύμφωνα με τους εθνικούς κανονισμούς καλωδίωσης.
- ❑ Όλες οι συνδέσεις καλωδίων εσωτερικής και εξωτερικής μονάδας πρέπει να γίνουν από εξειδικευμένο αδειούχο τεχνικό.
- ❑ Βεβαιωθείτε πως έχετε διακόψει την παροχή ρεύματος πριν προχωρήσετε σε οποιαδήποτε εργασία, που έχει να κάνει με τα ηλεκτρικά μέρη του μηχανήματος.
- ❑ Βεβαιωθείτε ότι η παροχή ρεύματος ταιριάζει με τις απαιτήσεις του κλιματιστικού. Ασταθής παροχή ρεύματος ή λάθος συνδεσμολογία θα προκαλέσει δυσλειτουργία του κλιματιστικού. Εγκαταστήστε κατάλληλο καλώδιο παροχής ρεύματος πριν την χρήση του κλιματιστικού.
- ❑ Η αντίσταση της γείωσης θα πρέπει να είναι σύμφωνη με τους εθνικούς κανονισμούς ηλεκτρικών εγκαταστάσεων.
- ❑ Το κλιματιστικό πρέπει να έχει σωστή γείωση. Λανθασμένη γείωση μπορεί να προκαλέσει ηλεκτροπληξία.
- ❑ Μην ανοίγετε την ασφάλεια πριν ολοκληρώσετε την εγκατάσταση.
- ❑ Εγκαταστήστε ασφάλεια στην παροχή ρεύματος. Σε διαφορετική περίπτωση θα προκληθεί δυσλειτουργία.
- ❑ Ένας τριπολικός διακόπτης με απόσταση επαφής στον κάθε πόλο τουλάχιστον 3 χιλιοστά, θα πρέπει να εγκατασταθεί στην παροχή ρεύματος.

- ❑ Για την επιλογή της κατάλληλης ηλεκτρικής ασφάλειας του κυκλώματος, παρακαλούμε συμβουλευτείτε τον Πίνακα Α – Ελάχιστες διαστάσεις χώρου (m²). Θα πρέπει να διαθέτει μαγνητική και θερμική αποκοπή για να προστατεύει από βραχυκύκλωμα και υπερθέρμανση του κυκλώματος.
- ❑ Οι οδηγίες εγκατάστασης και χρήσης αυτού του κλιματιστικού, παρέχονται από τον κατασκευαστή.
- ❑ Για την τοποθεσία του κλιματιστικού επιλέξτε μία θέση μακριά από παιδιά, ζώα και φυτά. Εάν αυτό δεν είναι εφικτό, τοποθετήστε έναν προστατευτικό φράκτη για λόγους ασφαλείας.
- ❑ Η εσωτερική μονάδα πρέπει να εγκαθίσταται κοντά στον τοίχο. Μην χρησιμοποιείτε ακατάλληλο καλώδιο παροχής ρεύματος.
- ❑ Εάν το μήκος του καλωδίου σύνδεσης δεν είναι επαρκές, επικοινωνήστε με την αντιπροσωπεία για να το αντικαταστήσετε. Μην προσπαθήσετε να επεκτείνετε το καλώδιο μόνοι σας.
- ❑ Η πρίζα μετά την εγκατάσταση θα πρέπει να είναι προσβάσιμη.
- ❑ Τα κλιματιστικά χωρίς φως θα πρέπει να έχουν ασφαλειοδιακόπτη στην παροχή ρεύματος.
- ❑ Το κίτρινο-πράσινο καλώδιο του κλιματιστικού είναι το καλώδιο γείωσης και δεν μπορεί να χρησιμοποιηθεί για κάποιον άλλο σκοπό.
- ❑ Το κλιματιστικό είναι πρώτης κατηγορίας ηλεκτρική συσκευή. Πρέπει να γειωθεί σωστά με εξειδικευμένη συσκευή γείωσης από επαγγελματία τεχνικό. Βεβαιωθείτε ότι είναι πάντα γειωμένο, διαφορετικά μπορεί να προκληθεί ηλεκτροπληξία.
- ❑ Η θερμοκρασία του ψυκτικού κυκλώματος θα είναι υψηλή. Παρακαλούμε κρατήστε το καλώδιο σύνδεσης μακριά από τον χαλκοσωλήνα.



ΠΡΟΣΟΧΗ

Λειτουργία και Συντήρηση

- ❑ Αυτή η συσκευή μπορεί να χρησιμοποιηθεί από παιδιά ηλικίας 8 ετών και άνω και από άτομα με μειωμένες σωματικές, αισθητικές ή πνευματικές ικανότητες ή έλλειψη εμπειρίας και γνώσης, μόνο κατόπιν εποπτείας από άτομο υπεύθυνο για την ασφάλειά τους και αφού έχουν παρασχεθεί οδηγίες σχετικές με την ασφαλή χρήση της συσκευής.
- ❑ Τα παιδιά δεν πρέπει να παίζουν με τη συσκευή.
- ❑ Ο καθαρισμός, η χρήση και η συντήρηση της συσκευής δεν πρέπει να γίνεται από παιδιά χωρίς επιτήρηση.
- ❑ Εάν το καλώδιο παροχής ρεύματος έχει καταστραφεί, πρέπει να αντικατασταθεί από εξουσιοδοτημένο αδειούχο τεχνικό.
- ❑ ΜΗΝ συνδέετε το κλιματιστικό σε πολύπριζο. Μπορεί να προκληθεί πυρκαγιά.
- ❑ Τερματίστε τη λειτουργία του κλιματιστικού και αφαιρέστε το φιν από τη πρίζα πριν τον καθαρισμό του. Σε διαφορετική περίπτωση μπορεί να προκληθεί ηλεκτροπληξία.
- ❑ ΜΗΝ πλένετε το κλιματιστικό με νερό. Μπορεί να προκληθεί ηλεκτροπληξία.
- ❑ ΜΗΝ ψεκάζετε με νερό την εσωτερική μονάδα του κλιματιστικού. Μπορεί να προκληθεί ηλεκτροπληξία ή δυσλειτουργία του μηχανήματος.
- ❑ Μην προσπαθήσετε να επισκευάσετε το κλιματιστικό μόνοι σας. Μπορεί να προκληθεί ηλεκτροπληξία ή ζημιά. Παρακαλούμε καλέστε την αντιπροσωπία ή το εξουσιοδοτημένο service για την επισκευή του κλιματιστικού σας.
- ❑ Προσοχή κατά την εξαγωγή των φίλτρων. Μετά την αφαίρεσή τους, μην ακουμπάτε το εσωτερικό στοιχείο (blue fins). Διαφορετικά, υπάρχει κίνδυνος τραυματισμού.



ΠΡΟΣΟΧΗ

- ❑ Μην τοποθετείτε τα δάκτυλά σας ή άλλα αντικείμενα μέσα στις εισόδους και εξόδους αέρα του κλιματιστικού. Μπορεί να προκληθεί τραυματισμός ή ζημιά στη συσκευή.
- ❑ Μην ρίχνετε νερό στο τηλεχειριστήριο. Το τηλεχειριστήριο θα καταστραφεί.
- ❑ Μην χρησιμοποιείτε φωτιά ή πιστολάκι μαλλιών για να στεγνώσετε τα φίλτρα. Μπορεί να προκληθεί φωτιά, τραυματισμός και παραμόρφωσή τους.
- ❑ Μην πατάτε επάνω στην εξωτερική μονάδα. Μην τοποθετείτε βαριά αντικείμενα επάνω στην εξωτερική μονάδα. Μπορεί να προκληθεί τραυματισμός ή ζημιά.
- ❑ Στις παρακάτω περιπτώσεις τερματίστε τη λειτουργία του κλιματιστικού, αφαιρέστε το φιν από την πρίζα και επικοινωνήστε με το εξουσιοδοτημένο service για επισκευή:
 - Το καλώδιο παροχής ρεύματος έχει υπερθερμανθεί ή καταστραφεί.
 - Ακούγεται ασυνήθιστος θόρυβος κατά τη λειτουργία.
 - Η ασφάλεια πέφτει συχνά.
 - Αναδύεται μυρωδιά καμένου από το κλιματιστικό.
 - Υπάρχει διαρροή από την εσωτερική μονάδα.

ΔΙΑΓΡΑΜΜΑ ΔΙΑΣΤΑΣΕΩΝ ΕΓΚΑΤΑΣΤΑΣΗΣ

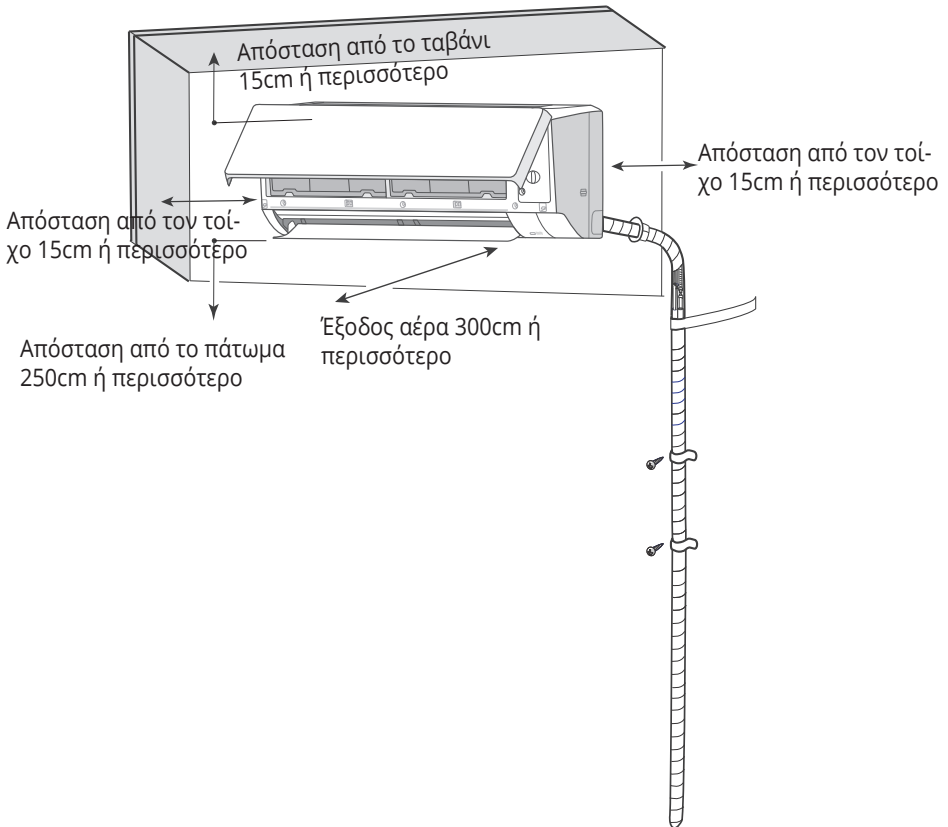

Σωλήνας αποστράγγισης

Προφυλάξεις ασφαλείας για την εγκατάσταση και τη μετακίνηση της συσκευής

Για να διασφαλίσετε την ασφάλεια, λάβετε υπόψιν σας τις ακόλουθες προφυλάξεις.



ΠΡΟΕΙΔΟΠΟΙΗΣΗ

- Όταν πραγματοποιείται εγκατάσταση ή μετακίνηση της κλιματιστικής μονάδας, βεβαιωθείτε ότι έχετε κρατήσει το κύκλωμα ψυκτικού μέσου χωρίς αέρα ή ουσίες διαφορετικές από το καθορισμένο ψυκτικό μέσο. Οποιαδήποτε παρουσία αέρα ή άλλης ξένης ουσίας στο ψυκτικό κύκλωμα θα προκαλέσει αύξηση της πίεσης του συστήματος ή βλάβη στο συμπιεστή, με αποτέλεσμα τραυματισμό.
- Όταν πραγματοποιείται εγκατάσταση ή επανατοποθέτηση της κλιματιστικής μονάδας, δεν επιτρέπεται η πλήρωση του ψυκτικού κυκλώματος με ψυκτικό μέσο διαφορετικό από αυτό που αναγράφεται στην ετικέτα χαρακτηριστικών της συσκευής. Σε διαφορετική περίπτωση μπορεί να προκληθεί δυσλειτουργία, μηχανική βλάβη ή ακόμα και σοβαρό ατύχημα.
- Όταν κατά τη διάρκεια της επανατοποθέτησης ή της επισκευής της κλιματιστικής μονάδας, χρειάζεται να ανακτηθεί το ψυκτικό μέσο, βεβαιωθείτε ότι η μονάδα λειτουργεί σε κατάσταση ψύξης. Στη συνέχεια, κλείστε πλήρως τη βαλβίδα στην πλευρά υψηλής πίεσης (βαλβίδα υγρού). Περίπου 30-40 δευτερόλεπτα αργότερα, κλείστε πλήρως τη βαλβίδα στην πλευρά χαμηλής πίεσης (βαλβίδα αερίου), σταματήστε αμέσως τη λειτουργία της συσκευής και αποσυνδέστε την από την παροχή ρεύματος. Μην ξεχνάτε ότι ο χρόνος ανάκτησης του ψυκτικού μέσου δεν πρέπει να υπερβαίνει το ένα (1) λεπτό. Σε περίπτωση που η ανάκτηση του ψυκτικού μέσου διαρκέσει για μεγαλύτερο διάστημα, μπορεί να εισαχθεί αέρας στο εσωτερικό του κυκλώματος και να προκαλέσει αύξηση πίεσης ή βλάβη στον συμπιεστή με αποτέλεσμα τον τραυματισμό.
- Κατά την ανάκτηση του ψυκτικού μέσου, βεβαιωθείτε ότι οι βαλβίδες υγρού και αερίου είναι πλήρως κλειστές και αποσυνδέστε την παροχή ρεύματος πριν αποσυνδέσετε το σωλήνα σύνδεσης. Σε περίπτωση που ο συμπιεστής ξεκινήσει να δου-

λεύει ενώ η βαλβίδα αναρρόφησης είναι ανοιχτή και ο σωλήνας σύνδεσης δεν έχει ακόμα συνδεθεί, θα εισαχθεί αέρας στο εσωτερικό του κυκλώματος και θα προκληθεί αύξηση πίεσης ή βλάβη στον συμπιεστή με αποτέλεσμα τον τραυματισμό.

- **Όταν γίνεται εγκατάσταση της μονάδας, βεβαιωθείτε πως οι σωληνώσεις σύνδεσης είναι συνδεδεμένες σωστά, πριν ξεκινήσει τη λειτουργία του ο συμπιεστής.** Σε περίπτωση που ο συμπιεστής ξεκινήσει να λειτουργεί ενώ η βαλβίδα αναρρόφησης είναι ανοιχτή και οι σωληνώσεις σύνδεσης δεν έχουν ακόμα συνδεθεί, θα εισαχθεί αέρας στο εσωτερικό του κυκλώματος και θα προκληθεί αύξηση πίεσης ή ρωγμή στον συμπιεστή με αποτέλεσμα τον τραυματισμό.
- **Απαγορεύεται η εγκατάσταση της μονάδας, σε χώρο όπου μπορεί να υπάρχει διαρροή διαβρωτικών αερίων ή εύφλεκτων αερίων.** Σε περίπτωση που υπάρχει διαρροή αερίων γύρω ή κοντά στη μονάδα, μπορεί να προκληθεί έκρηξη και άλλα ατυχήματα.
- **Μην χρησιμοποιείτε καλώδια επέκτασης για τις ηλεκτρικές συνδέσεις.** Σε περίπτωση που τα καλώδια παροχής ρεύματος και εντολών δεν είναι αρκετά μακριά, παρακαλούμε αντικαταστήστε τα με άλλα καλώδια που έχουν το απαραίτητο μήκος. Λάθος ή κακή σύνδεση μπορεί να οδηγήσει σε ηλεκτροπληξία ή πυρκαγιά.
- **Χρησιμοποιείτε πάντα τους κατάλληλους τύπους καλωδίων βάσει των προδιαγραφών του κατασκευαστή για τις ηλεκτρικές συνδέσεις μεταξύ της εσωτερικής και εξωτερικής μονάδας.** Σφίξτε σταθερά τα καλώδια στις κλέμες, έτσι ώστε οι ακροδέκτες τους να μην δέχονται εξωτερικές πιέσεις/τάσεις. Ηλεκτρικά καλώδια με ανεπαρκή αντοχή (σε ένταση Ampere), λάθος συνδέσεις καλωδίωσης και μη ασφαλείς ακροδέκτες μπορεί να προκαλέσουν ηλεκτροπληξία ή πυρκαγιά.

Υλικά που θα χρειαστείτε για την εγκατάσταση:

- | | |
|--------------------------|--------------------------------|
| 1. Αλφάδι | 8. Κόφτης σωλήνων |
| 2. Κατσαβίδι | 9. Ανιχνευτής διαρροών |
| 3. Κρουστικό δράπανο | 10. Αντλία κενού |
| 4. Κεφαλή τρυπανιού | 11. Μετρητής πίεσης |
| 5. Εκχυλωτής χαλκοσωλήνα | 12. Μέτρο |
| 6. Δυναμόκλειδο | 13. Εσωτερικό εξαγωγικό κλειδί |
| 7. Κλειδί τύπου Άλεν | 14. Μετροταινία |

ΣΗΜΕΙΩΣΗ:

- Παρακαλούμε καλέστε το εξουσιοδοτημένο service ή πιστοποιημένο αδειούχο τεχνικό για την εγκατάσταση του κλιματιστικού σας.
- Μην χρησιμοποιείτε ακατάλληλο καλώδιο παροχής ρεύματος.

Επιλογή κατάλληλης τοποθεσίας για την τοποθέτηση του κλιματιστικού

Βασικές προϋποθέσεις

Η εγκατάσταση του κλιματιστικού στα κάτωθι μέρη μπορεί να προκαλέσει δυσλειτουργίες. Σε περίπτωση που δεν υπάρχει άλλη εναλλακτική παρακαλούμε συμβουλευτείτε το σημείο πώλησης ή την αντιπροσωπεία:

1. Μέρη με δυνατές εστίες θερμότητας, ατμού, εύφλεκτων αερίων κλπ.
2. Μέρη με υψηλής συχνότητας ηλεκτρομαγνητικά κύματα όπως ραδιόφωνα, ιατρικά μηχανήματα κλπ.
3. Παράκτιες περιοχές.
4. Μέρη όπου υπάρχουν λάδια ή βιομηχανικά αέρια.
5. Μέρη όπου υπάρχει θειϊκό αέριο.
6. Άλλα μέρη όπου επικρατούν ιδιαίτερες συνθήκες.
7. Η συσκευή δεν πρέπει να εγκαθίσταται στο μπάνιο.
8. Η συσκευή δεν πρέπει να τοποθετείται σε ασταθείς βάσεις ή κινούμενες βάσεις ή σε διαβρωτικό περιβάλλον (όπως το χημικό εργοστάσιο).

Εσωτερική μονάδα

1. Προσέξτε να μην εμποδίζεται η είσοδος και έξοδος του αέρα στη συσκευή.
2. Επιλέξτε ένα σημείο, όπου μπορεί να γίνει εύκολα η αποχέτευση των συμπυκνωμάτων.
3. Επιλέξτε ένα βολικό σημείο για τη σύνδεση της εξωτερικής μονάδας κοντά σε πρίζα.
4. Επιλέξτε ένα σημείο που δεν έχουν πρόσβαση τα παιδιά.
5. Επιλέξτε ένα σημείο που μπορεί να αντέξει το βάρος της εσωτερικής μονάδας και δεν θα αυξάνει το επίπεδο θορύβου και τις δονήσεις.
6. Η συσκευή πρέπει να τοποθετηθεί 2,5 μέτρα πάνω από το πάτωμα.

7. Μην εγκαθιστάτε την συσκευή ακριβώς επάνω από άλλες ηλεκτρικές συσκευές.
8. Κρατήστε τη συσκευή μακριά από λάμπες φθορίου.

Οδηγίες Ασφαλείας

1. Πρέπει να ακολουθείτε τους τοπικούς κανονισμούς κατά την εγκατάσταση.
2. Σύμφωνα με τους τοπικούς κανονισμούς, χρησιμοποιήστε κατάλληλο κύκλωμα παροχής ρεύματος και ασφαλειοδιακόπτη.
3. Βεβαιωθείτε πως η παροχή ρεύματος ταιριάζει στις απαιτήσεις του κλιματιστικού.
4. Συνδέστε σωστά το καλώδιο της φάσης, του ουδετέρου και το καλώδιο γείωσης στην πρίζα.
5. Βεβαιωθείτε πως έχετε διακόψει την παροχή ρεύματος πριν προχωρήσετε σε οποιαδήποτε εργασία έχει να κάνει με το ρεύμα και την ασφάλεια.
6. Μην επαναφέρετε την παροχή ρεύματος πριν τελειώσετε την εγκατάσταση.
7. Σε περίπτωση που το καλώδιο παροχής ρεύματος είναι κατεστραμμένο, πρέπει να αντικατασταθεί μόνο από εξειδικευμένο αδειούχο τεχνικό, ώστε να αποφευχθεί πιθανός τραυματισμός.
8. Η θερμοκρασία του ψυκτικού κυκλώματος θα είναι υψηλή. Κρατήστε καλώδιο επικοινωνίας μακριά από τις ψυκτικές σωλήνες χαλκού.
9. Η συσκευή πρέπει να εγκατασταθεί με βάση τους Διεθνείς κανονισμούς καλωδιώσεων.

Απαιτήσεις για την Ηλεκτρική Σύνδεση - Οδηγίες Ασφάλειας

Απαιτήσεις Γείωσης

1. Το κλιματιστικό σας είναι ηλεκτρική συσκευή. Πρέπει να υπάρχει κατάλληλη γείωση εγκατεστημένη και ελεγμένη από εξειδικευμένο αδειούχο τεχνικό. Βεβαιωθείτε πως η γείωση είναι πάντα αποτελεσματική. Σε διαφορετική περίπτωση μπορεί να προκληθεί ηλεκτροπληξία.
2. Το καλώδιο της γείωσης στο κλιματιστικό είναι κίτρινο-πράσινο και δεν μπορεί να χρησιμοποιηθεί για άλλο σκοπό.
3. Η αντίσταση γείωσης πρέπει να είναι σύμφωνη με του εθνικούς κανονισμούς ασφαλείας ηλεκτρικών εγκαταστάσεων.

4. Η συσκευή πρέπει να τοποθετηθεί σε μέρος όπου η πρίζα να είναι προσβάσιμη.
5. Ένας ασφαλειοδιακόπτης πρέπει να εγκατασταθεί. Ένας πολυπολικός διακόπτης αποσύνδεσης με διαχωρισμό επαφών τουλάχιστον 3 χιλιοστά σε όλους τους πόλους, πρέπει να συνδέεται σε σταθερή καλωδίωση.

ΕΓΚΑΤΑΣΤΑΣΗ ΤΗΣ ΕΣΩΤΕΡΙΚΗΣ ΜΟΝΑΔΑΣ

Πρώτο βήμα:

Επιλέξτε το μέρος όπου θα εγκαταστήσετε την εσωτερική μονάδα

Προτείνετε στον ιδιοκτήτη το σωστό μέρος για την τοποθέτηση του κλιματιστικού και οριστικοποιήστε την εγκατάσταση μαζί του.

Δεύτερο βήμα:

Τοποθετήστε την βάση στήριξης της εσωτερικής μονάδας

1. Κρεμάστε τη βάση στήριξης στον τοίχο. Προσαρμόστε την σε οριζόντια θέση με το αλφάδι και στη συνέχεια σημαδέψτε με το κατσαβίδι φτιάχνοντας τρύπες στον τοίχο.
2. Ανοίξτε τις οπές που έχετε σημαδέψει στον τοίχο με το τρυπάνι (κατάλληλης διατομής) και στη συνέχεια τοποθετήστε στις οπές το πλαστικό παρέμβασμα της βίδας.
3. Βιδώστε τη βάση στήριξης στον τοίχο και ελέγξτε εάν η βάση έχει τοποθετηθεί σωστά και συγκρατείται σταθερά από τις βίδες. Εάν τα πλαστικά παρεμβάσματα είναι χαλαρά, ανοίξτε άλλη τρύπα σε διπλανό σημείο.

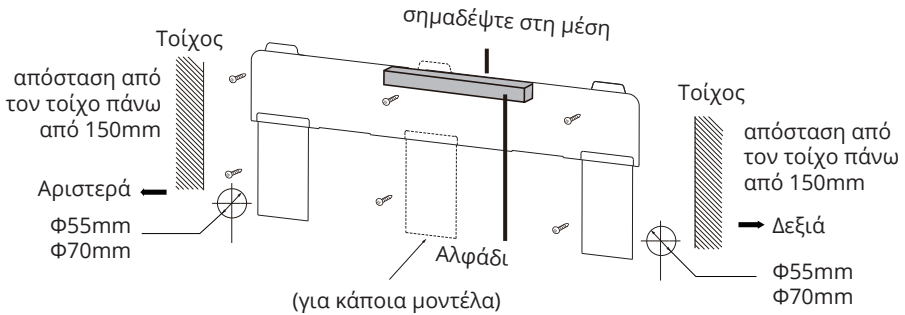

Τρίτο βήμα:

Άνοιγμα τρύπας σωληνώσεων

1. Επιλέξτε την τρύπα στον τοίχο για τις ψυκτικές σωληνώσεις σύμφωνα με την κατεύθυνση των σωληνώσεων από την εσωτερική μονάδα. Η τρύπα αυτή θα πρέπει να είναι λίγο χαμηλότερα από την βάση στήριξης όπως φαίνεται παρακάτω.

ΣΗΜΕΙΩΣΗ:

- Το πάνελ τοίχου προορίζεται μόνο για επεξηγηματικούς σκοπούς, ανατρέξτε στην πραγματική εγκατάσταση.
 - Ανατρέξτε στις πραγματικές συνθήκες για τον αριθμό των βιδών και τη θέση των βιδών.
2. Όταν ολοκληρωθεί η εγκατάσταση, τραβήξτε το παξιμάδι στερέωσης με το κλειδί ροπής. Επιβεβαιώστε με το χέρι αν είναι σταθερά στερεωμένη. Η κατανομή δύναμης για όλες τις βίδες πρέπει να είναι ομοιόμορφη.
 3. Ανοίξτε την τρύπα με διάμετρο Φ55 ή Φ70 σύμφωνα με την επιλεγμένη θέση των σωληνώσεων της εσωτερικής μονάδας. Για την ομαλή ροή των συμπυκνωμάτων η τρύπα θα πρέπει να έχει καταφορική κλίση 5 - 10°.

ΣΗΜΕΙΩΣΗ:

- Όταν ανοίγετε τις τρύπες προσέξτε ώστε να μην μείνει μέσα τους σκόνη και λάβετε μέτρα ασφαλείας κατά το άνοιγμα των οπών.
- Τα πλαστικά παρεμβάσματα δεν παρέχονται και θα πρέπει να αγοραστούν.

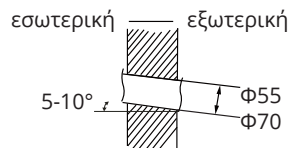

Τέταρτο βήμα:

Ψυκτικές σωληνώσεις - Αποχέτευση

1. Οι σωληνώσεις μπορούν να βγουν προς τα δεξιά ή πίσω δεξιά, αριστερά ή πίσω αριστερά.

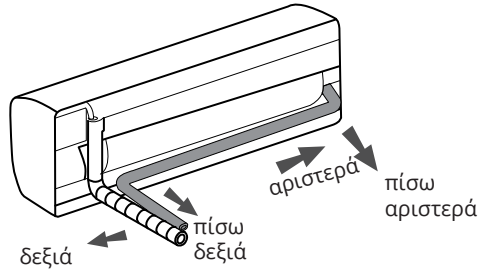

2. Μόλις επιλέξετε την κατεύθυνση των σωληνώσεων από αριστερά ή δεξιά, κόψτε τη σχετική τρύπα στο κάτω πλαϊνό μέρος του κλιματιστικού.

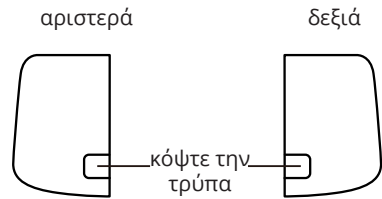

Πέμπτο βήμα:

Σύνδεση των ψυκτικών σωληνώσεων της εσωτερικής μονάδας

1. Τοποθετήστε τον σωλήνα υγρού και αερίου στην κατάλληλη θέση σύνδεσης.
2. Συσφίξτε το αντίστοιχο ρακόρ ελαφρά με το χέρι.
3. Προσαρμόστε στο δυναμόκλειδο την ροπή σύσφιξης σύμφωνα με τον παρακάτω πίνακα. Τοποθετήστε το εξαγwnο κλειδί σύσφιξης στην σταθερή πλευρά του σωλήνα και το δυναμόκλειδο στο ρακόρ. Συσφίξτε το ρακόρ με το δυναμόκλειδο.

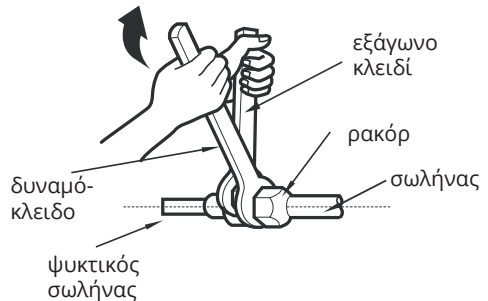
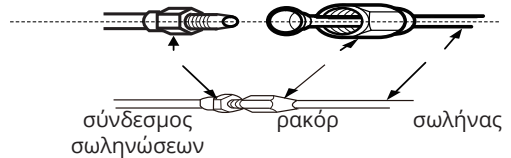

διάμετρος ρακόρ	ροπή σύσφιξης (N.m)
1/4"	15~20
3/8"	30~40
1/2"	45~55
5/8"	60~65
3/4"	70~75

4. Τυλίξτε τις ψυκτικές σωληνώσεις με το αντίστοιχο μονωτικό υλικό και τυλίξτε το με ταινία.

Έκτο βήμα:

Σύνδεση του σωλήνα αποχέτευσης

1. Συνδέστε τον σωλήνα αποχέτευσης με τον αντίστοιχο σωλήνα του μηχανήματος από το λεκανάκι συμπυκνωμάτων.

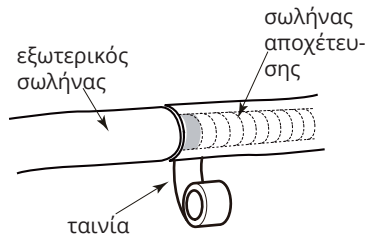
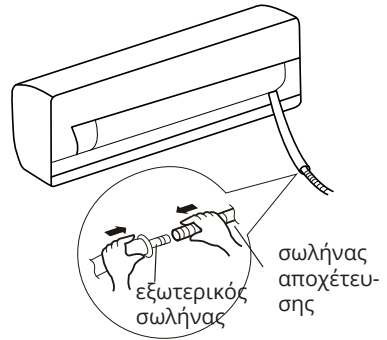
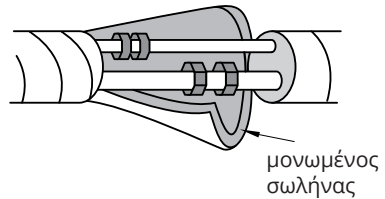

2. Σφραγίστε την ένωση με ταινία.

ΣΗΜΕΙΩΣΗ:

- Προσθέστε μόνωση στον σωλήνα αποχέτευσης της εσωτερικής μονάδας, ώστε να εμποδίσετε συμπυκνώματα.
- Πλαστικά εξαρτήματα σύνδεσης και επέκτασης δεν παρέχονται.

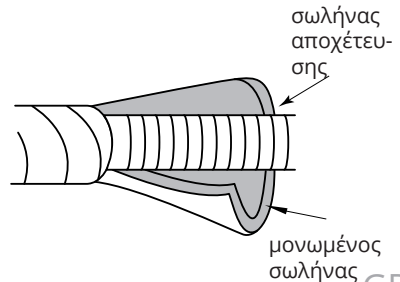

Έβδομο βήμα:

Συνδέστε το καλώδιο της εσωτερικής μονάδας

ΣΗΜΕΙΩΣΗ:

- Όλα τα καλώδια της εσωτερικής και εξωτερικής μονάδας πρέπει να συνδεθούν από εξειδικευμένο αδειούχο τεχνικό.
- Εάν το μήκος του καλωδίου παροχής ρεύματος δεν είναι επαρκές, επικοινωνήστε με τον προμηθευτή σας ή την αντιπροσωπεία για την παροχή νέου. Μην προσπαθήσετε να επεκτείνετε μόνοι σας το καλώδιο.
- Για τα κλιματιστικά που διαθέτουν φινιρίσματα, το φινιρίσμα θα πρέπει να είναι προσβάσιμο μετά την εγκατάσταση.
- Για τα κλιματιστικά που δεν διαθέτουν φινιρίσματα, ένας ασφαλειοδιακόπτης πρέπει να εγκατασταθεί στην παροχή ρεύματος. Ο διακόπτης αέρα πρέπει να χωρίζει όλους τους πόλους και η απόσταση διαχωρισμού επαφής πρέπει να είναι μεγαλύτερη από 3 χιλιοστά.

1. Ανοίξτε την πρόσοψη, αφαιρέστε τη βίδα από το κάλυμμα των καλωδίων και κατεβάστε το.

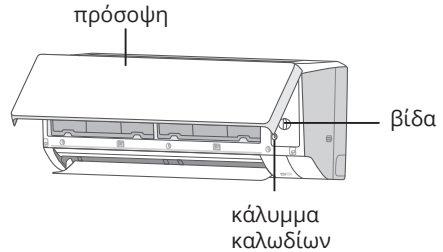

2. Περάστε το καλώδιο της παροχής του ρεύματος από την αντίστοιχη τρύπα στην πίσω πλευρά του μηχανήματος και έπειτα τραβήξτε το από μπροστά.

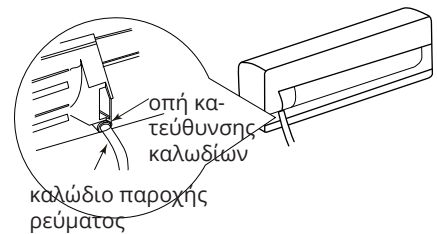

3. Αφαιρέστε το προστατευτικό κάλυμμα από την κλέμμη και συνδέστε το καλώδιο της παροχής ρεύματος στις αντίστοιχες θέσεις σύμφωνα με το χρώμα. Συσφίξτε τις βίδες και επανατοποθετήστε το κάλυμμα της κλέμμης.

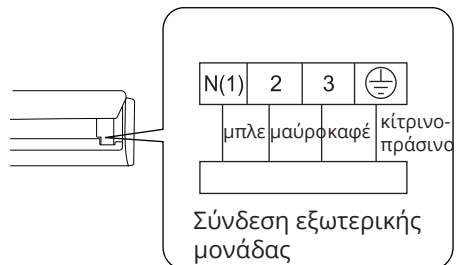

ΣΗΜΕΙΩΣΗ:

- Η πλακέτα καλωδίωσης είναι μόνο για αναφορά, ανατρέξτε στην πραγματική.
4. Επανατοποθετήστε το πλαστικό κάλυμμα και συσφίξτε την αντίστοιχη βίδα.
 5. Κλείστε ξανά την πρόσοψη.

Όγδοο βήμα:

Κάλυψη και μόνωση των σωλήνων

1. Καλύψτε τον σωλήνα σύνδεσης, το καλώδιο παροχής ρεύματος και τον σωλήνα αποχέτευσης με ταινία.

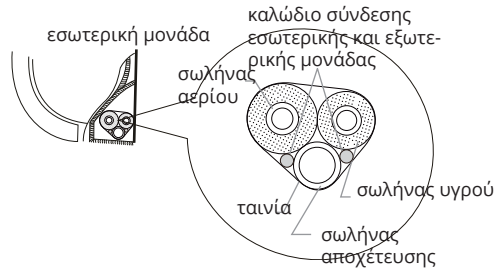

2. Φροντίστε κατά την κάλυψη του σωλήνα αποχέτευσης και του καλωδίου σύνδεσης να αφήσετε επαρκές μήκος εκτός της κάλυψης για την μετέπειτα εγκατάσταση.

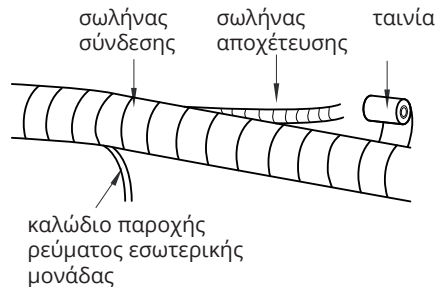

3. Καλύψτε τα με την ταινία χωρίς να αφήνετε κενά.
4. Οι ψυκτικές σωληνώσεις θα πρέπει να καλυφθούν ξεχωριστά στο τέλος.

ΣΗΜΕΙΩΣΗ:

- Το καλώδιο παροχής ρεύματος και το καλώδιο επικοινωνίας δεν πρέπει να είναι μπερδεμένα κατά την τύλιξή τους.
- Ο σωλήνας αποχέτευσης πρέπει να τοποθετηθεί κάτω από τις ψυκτικές σωληνώσεις και τα καλώδια.

Ένατο βήμα

Κρεμάστε την εσωτερική μονάδα

1. Τοποθετήστε τις σωληνώσεις μέσα σε έναν πλαστικό προστατευτικό σωλήνα και περάστε τον μέσα από την οπή του τοίχου.
2. Κρεμάστε την εσωτερική μονάδα επάνω στη μεταλλική βάση στήριξης.
3. Γεμίστε το κενό μεταξύ των σωλήνων και της τρύπας του τοίχου με μονωτικό υλικό.
4. Στερεώστε τον πλαστικό σωλήνα κάλυψης της οπής.
5. Ελέγξτε εάν η εσωτερική μονάδα έχει εγκατασταθεί σταθερά και κοντά στον τοίχο.

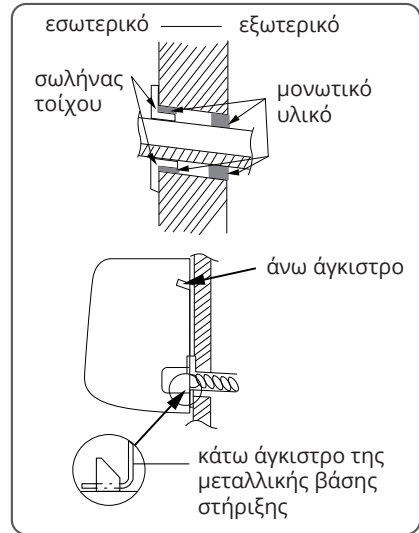

ΣΗΜΕΙΩΣΗ:

- Μην λυγίζετε πολύ τον σωλήνα αποχέτευσης, προκειμένου να αποφευχθεί πιθανό τσάκισμα.

ΚΑΘΑΡΙΣΜΟΣ ΚΑΙ ΣΥΝΤΗΡΗΣΗ



ΠΡΟΣΟΧΗ

- Απενεργοποιήστε το κλιματιστικό και αποσυνδέστε το φις από την πρίζα πριν τον καθαρισμό του κλιματιστικού για την αποφυγή ηλεκτροπληξίας.
- ΜΗΝ πλένετε με νερό το κλιματιστικό. Υπάρχει κίνδυνος ηλεκτροπληξίας.
- ΜΗΝ χρησιμοποιείτε διαβρωτικό υγρό για τον καθαρισμό του κλιματιστικού.
- ΜΗΝ χρησιμοποιείτε υγρό ή διαβρωτικό απορρυπαντικό για τον καθαρισμό της συσκευής και μην πιτσιλάτε νερό ή άλλο υγρό επάνω στη συσκευή καθώς, μπορεί να καταστρέψει τα πλαστικά μέρη, ακόμη και να προκαλέσει ηλεκτροπληξία.

Καθαρισμός της πρόσοψης της εσωτερικής μονάδας

Για να καθαρίσετε την πρόσοψη της εσωτερικής μονάδας μπορείτε να χρησιμοποιήσετε ένα ελαφρώς νωπό πανί.

ΣΗΜΕΙΩΣΗ:

Μην αφαιρείτε την πρόσοψη από την εσωτερική μονάδα προκειμένου να την καθαρίσετε.

Καθαρισμός του Προ-φίλτρου

1. Ανοίξτε την πρόσοψη.

Τραβήξτε προς τα επάνω όπως δείχνει η εικόνα σε συγκεκριμένη γωνία.

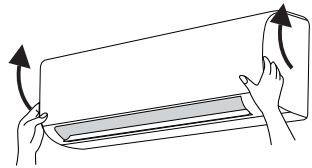

2. Αφαιρέστε το φίλτρο.

Αφαιρέστε το φίλτρο όπως φαίνεται στην εικόνα.

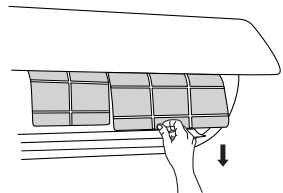

3. Καθαρισμός Προ-Φίλτρου

Χρησιμοποιήστε ειδικό πανί συλλογής σκόνης, ηλεκτρική σκούπα ή κα-

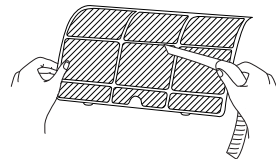

θαρίστε το με νερό (όχι ζεστό, πάνω από 45°C).

- Όταν το προ-φίλτρο είναι πολύ βρώμικο, συνιστάται ο καθαρισμός του να γίνεται με νερό.
- Εάν καθαρίσετε το προ-φίλτρο με νερό, αφήστε το να στεγνώσει πολύ καλά σε μέρος σκιερό. Η επανατοποθέτησή του πρέπει να γίνει μόνο όταν το προ-φίλτρο έχει στεγνώσει πολύ καλά.

4. Επανατοποθέτηση Προ-Φίλτρου

Επανατοποθετήστε το φίλτρο όπως φαίνεται στην εικόνα και κουμπώστε σωστά την πρόσοψη στην εσωτερική μονάδα .

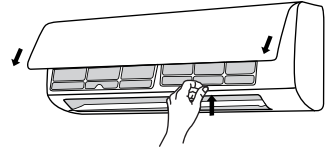

ΠΡΟΕΙΔΟΠΟΙΗΣΗ

- Το προ-φίλτρο πρέπει να καθαρίζεται τουλάχιστον κάθε τρεις μήνες. Σε περίπτωση που το περιβάλλον έχει πολλούς ρύπους συνιστάται πιο συχνός καθαρισμός του προ-φίλτρου.
- Μην αγγίζετε τον εσωτερικό εναλλάκτη και τα μεταλλικά στοιχεία της εσωτερικής μονάδας, όταν αφαιρείτε τα φίλτρα. Υπάρχει κίνδυνος τραυματισμού.
- Μην χρησιμοποιείτε φωτιά ή πιστολάκι μαλλιών προκειμένου να στεγνώσετε τα φίλτρα. Υπάρχει κίνδυνος παραμόρφωσης των φίλτρων, πυρκαγιάς, τραυματισμού.
- Μην καθαρίζετε τα υγιεινά φίλτρα αέρα με νερό. Ο καθαρισμός τους πρέπει να γίνεται μόνο με ηλεκτρική σκούπα ή τινάζοντάς τα απλά.

ΣΗΜΕΙΩΣΗ: Έλεγχος σημείων πριν τη χρήση

1. Ελέγξτε εάν οι είσοδοι και έξοδοι αέρα του κλιματιστικού δεν εμποδίζονται.
2. Ελέγξτε εάν το φινιρίσματα και η πρίζα βρίσκονται σε καλή κατάσταση.
3. Ελέγξτε εάν τα φίλτρα είναι καθαρά.
4. Ελέγξτε εάν τα στηρίγματα της βάσης της εξωτερικής μονάδας έχουν καταστραφεί ή διαβρωθεί. Σε αυτή την περίπτωση καλέστε άμεσα το εξουσιοδοτημένο service.
5. Ελέγξτε εάν ο σωλήνας αποχέτευσης έχει πάθει ζημιά. Σε αυτή την περίπτωση καλέστε άμεσα το εξουσιοδοτημένο service.

ΣΗΜΕΙΩΣΗ: Έλεγχος σημείων μετά τη χρήση

1. Βγάλετε το φιν από την πρίζα.
2. Καθαρίστε τα φίλτρα και την πρόσοψη του κλιματιστικού.
3. Ελέγξτε εάν τα στηρίγματα της βάσης της εξωτερικής μονάδας έχουν καταστραφεί ή διαβρωθεί. Σε αυτή την περίπτωση καλέστε άμεσα το εξουσιοδοτημένο service.

ΣΗΜΕΙΩΣΗ: Για την ανακύκλωση του μηχανήματος

1. Πολλά από τα υλικά συσκευασίας είναι ανακυκλώσιμα. Παρακαλούμε να απορρίπτετε τα υλικά συσκευασίας με τρόπο ασφαλή για το περιβάλλον.
2. Σε περίπτωση που θελήσετε να απορρίψετε το παλιό σας κλιματιστικό, απευθυνθείτε στις τοπικές αρχές προκειμένου να παραδοθεί σε ειδικό κέντρο περισυλλογής και ανακύκλωσης ηλεκτρονικού και ηλεκτρολογικού εξοπλισμού.

Κωδικός βλάβης

Όταν προκύπτει κάποια βλάβη, η ένδειξη θερμοκρασίας ή η εσωτερική μονάδα θα αναβοσβήσει και θα εμφανιστεί ο σχετικός κωδικός βλάβης. Αναφορικά μπορείτε να συμβουλευτείτε τον κάτωθι πίνακα βλαβών.

Κωδικός Βλάβης	Πιθανή λύση προβλήματος
U8, H6, H3, E1, E5, E6, E8	Η ένδειξη θα σβήσει αμέσως μόλις κάνετε επανεκκίνηση της συσκευής. Σε διαφορετική περίπτωση, παρακαλούμε επικοινωνήστε με το εξουσιοδοτημένο service.
C5, F0, F1, F2	Παρακαλούμε επικοινωνήστε με το εξουσιοδοτημένο service.

ΣΗΜΕΙΩΣΗ:

Σε περίπτωση που εμφανιστεί κάποιος άλλος κωδικός, παρακαλούμε επικοινωνήστε με το εξουσιοδοτημένο service.

Πρόβλημα - αιτία - λύση

Πριν καλέσετε το service, παρακαλούμε ελέγξτε τις κάτωθι περιπτώσεις. Σε περίπτωση που η δυσλειτουργία εξακολουθεί, παρακαλούμε καλέστε αδειούχο εξουσιοδοτημένο τεχνικό για την επίλυσή της.

Φαινόμενο	Ελέγξτε εάν	Λύση
<p>Η εσωτερική μονάδα δεν λαμβάνει τις εντολές του τηλεχειριστηρίου ή το τηλεχειριστήριο δεν έχει καμία δράση.</p>	Υπάρχει σημαντική παρεμβολή (π.χ. από στατικό ηλεκτρισμό, σταθερή τάση).	Τερματίστε τη λειτουργία του κλιματιστικού σας, βγάλτε το φινι από τη πρίζα και ξαναβάλτε το μετά από περίπου 3 λεπτά. Ξεκινήστε πάλι τη λειτουργία του κλιματιστικού σας.
	Το τηλεχειριστήριο βρίσκεται εκτός εμβέλειας.	Η εμβέλεια για την ικανότητα λήψης εντολών είναι έως 8 μέτρα από την εσωτερική μονάδα.
	Υπάρχουν εμπόδια.	Αφαιρέστε τα εμπόδια.
	Ο πομπός εντολών του τηλεχειριστηρίου βλέπει τον αισθητήρα λήψης εντολών της εσωτερικής μονάδας.	Επιλέξτε τη σωστή γωνία όπου ο πομπός εντολών του τηλεχειριστηρίου βλέπει τον αισθητήρα λήψης εντολών της εσωτερικής μονάδας.
	Υπάρχει μεγάλη ευαισθησία όπως θολές εικόνες ή καθόλου ενδείξεις στο τηλεχειριστήριο.	Ελέγξτε τις μπαταρίες. Εάν η ισχύς τους είναι χαμηλή, αντικαταστήστε τις.
	Δεν υπάρχουν ενδείξεις στο τηλεχειριστήριο.	Ελέγξτε εάν το τηλεχειριστήριο παρουσιάζει κάποια ζημιά. Εάν ναι, αντικαταστήστε το.
	Υπάρχει λάμπα φθορίου στο δωμάτιο.	Τοποθετήστε πιο κοντά στην εσωτερική μονάδα το τηλεχειριστήριο. Σβήστε τη λάμπα φθορίου και δοκιμάστε ξανά.

Φαινόμενο	Ελέγξτε εάν	Λύση
Δεν βγαίνει αέρας από την εσωτερική μονάδα.	Οι αεραγωγοί εισόδου ή εξόδου του αέρα είναι μπλοκαρισμένοι.	Αφαιρέστε τα εμπόδια.
	Κατά τη λειτουργία θέρμανσης, η εσωτερική θερμοκρασία του χώρου έφτασε την θερμοκρασία ρύθμισης.	Μόλις επιτευχθεί η θερμοκρασία ρύθμισης, σταματά να βγαίνει αέρας από την εσωτερική μονάδα.
	Η λειτουργία Θέρμανσης μόλις ενεργοποιήθηκε.	Για να μην βγει παγωμένος αέρας, η εσωτερική μονάδα ξεκινά τη λειτουργία Θέρμανσης με μία μικρή καθυστέρηση έως ότου ζεσταθεί το εσωτερικό στοιχείο. Είναι φυσιολογικό.
Το κλιματιστικό δεν λειτουργεί.	Διακοπή ρεύματος.	Περιμένετε έως ότου επανέλθει το ρεύμα.
	Το φις έχει μπει χαλαρά στη πρίζα.	Επανατοποθετήστε το φις στη πρίζα.
	Η ασφάλεια ή ο ασφαλειοδιακόπτης δεν λειτουργούν.	Ζητήστε από εξειδικευμένο τεχνικό να αντικαταστήσει τον ασφαλειοδιακόπτη ή την ασφάλεια.
	Το καλώδιο τροφοδοσίας ρεύματος έχει πρόβλημα.	Ζητήστε από εξειδικευμένο τεχνικό να αντικαταστήσει το καλώδιο.
	Το κλιματιστικό ξεκίνησε να λειτουργεί ξανά αμέσως μόλις τερματίσατε τη λειτουργία του.	Περιμένετε για 3 λεπτά και μετά ξεκινήστε πάλι τη λειτουργία του.
	Η ρύθμιση από το τηλεχειριστήριο είναι λάθος.	Αλλάξτε τη ρύθμιση του τηλεχειριστηρίου.
Βγαίνει λευκό νέφος αέρα από την εσωτερική μονάδα.	Η εσωτερική θερμοκρασία και η υγρασία βρίσκονται σε υψηλά επίπεδα.	Ο αέρας από την εσωτερική μονάδα παγώνει γρήγορα. Μετά από λίγο η θερμοκρασία και το επίπεδο υγρασίας πέφτει και το λευκό νέφος αέρα εξαφανίζεται.

Φαινόμενο	Ελέγξτε εάν	Λύση
Βγαίνει μυρωδιά από το κλιματιστικό.	Υπάρχει πηγή οσμών όπως τσιγάρα ή έπιπλα.	Αφαιρέστε την πηγή των οσμών. Καθαρίστε τα φίλτρα.
Δεν μπορείτε να ρυθμίσετε την επιθυμητή θερμοκρασία.	Η επιθυμητή θερμοκρασία ξεπερνά το μέγιστο εύρος ρύθμισης θερμοκρασίας.	Το εύρος ρύθμισης θερμοκρασίας είναι 16°C ~30 °C.
Η απόδοση κατά τις λειτουργίες Ψύξης ή Θέρμανσης δεν είναι ικανοποιητική.	Η τάση είναι πολύ χαμηλή.	Περιμένετε έως ότου επανέλθει η τάση σε φυσιολογικά επίπεδα.
	Τα φίλτρα είναι βρώμικα.	Καθαρίστε τα φίλτρα.
	Η επιθυμητή θερμοκρασία βρίσκεται εντός εύρους.	Προσαρμόστε την επιθυμητή θερμοκρασία εντός εύρους.
	Πόρτες ή παράθυρα είναι ανοικτά.	Κλείστε τις πόρτες και τα παράθυρα.
Το κλιματιστικό ξεκίνησε ξαφνικά να λειτουργεί.	Υπάρχει παρεμβολή, όπως κεραυνός, ασύρματες συσκευές κλπ.	Αποσυνδέστε από το ρεύμα. Συνδέστε ξανά και λειτουργήστε εκ νέου το κλιματιστικό.
Ακούγεται θόρυβος ροής νερού στην εσωτερική μονάδα.	Μόλις ξεκινήσατε ή μόλις τερματίσατε τη λειτουργία του κλιματιστικού.	Ο ήχος προέρχεται από τη ροή του ψυκτικού υγρού μέσα στην εσωτερική μονάδα. Είναι φυσιολογικό.
Θόρυβος σπασίματος.	Μόλις ξεκινήσατε ή μόλις τερματίσατε τη λειτουργία του κλιματιστικού.	Λόγω αλλαγής θερμοκρασίας, τα πλαστικά ή άλλα μέρη του κλιματιστικού συστέλλονται και διαστέλλονται με αποτέλεσμα να ακούγεται θόρυβος σαν σπάσιμο.

Φαινόμενο	Ελέγξτε εάν	Λύση
Η περσίδα εξόδου αέρα δεν μπορεί να κλείσει κανονικά.	Η περσίδα εξόδου αέρα έχει ρυθμιστεί.	Αποσυνδέστε τη συσκευή από το ρεύμα για 3 δευτερόλεπτα και μετά συνδέστε τη πάλι. Εάν το πρόβλημα εξακολουθεί να υφίσταται, αποσυνδέστε τη συσκευή από το ρεύμα, τοποθετήστε χειροκίνητα τις περσίδες στην θέση τους (επάνω περσίδα και κάτω περσίδα) και, στη συνέχεια, συνδέστε τη πάλι στο ρεύμα.



ΠΡΟΣΟΧΗ

- Εάν παρουσιαστεί οποιαδήποτε από τις κάτωθι περιπτώσεις, τερματίστε αμέσως τη λειτουργία του κλιματιστικού, βγάλτε το φιν από τη πρίζα και επικοινωνήστε με το εξουσιοδοτημένο service.
 - Το καλώδιο παροχής ρεύματος έχει υπερθερμανθεί ή καταστραφεί.
 - Υπάρχει ασυνήθιστος ήχος κατά τη λειτουργία.
 - Ο ασφαλειοδιακόπτης πέφτει συχνά.
 - Μυρωδιά καμένου βγαίνει από το κλιματιστικό.
 - Υπάρχει διαρροή από την εσωτερική μονάδα.
 - Μην επισκευάζετε ή επανατοποθετείτε μόνοι σας το κλιματιστικό.

Σε περίπτωση που το κλιματιστικό λειτουργεί κάτω από ασυνήθιστες συνθήκες, μπορεί να προκληθεί βλάβη, ηλεκτροπληξία, φωτιά ή τραυματισμός.

ΟΝΟΜΑΣΙΕΣ ΜΕΡΩΝ Εσωτερική μονάδα

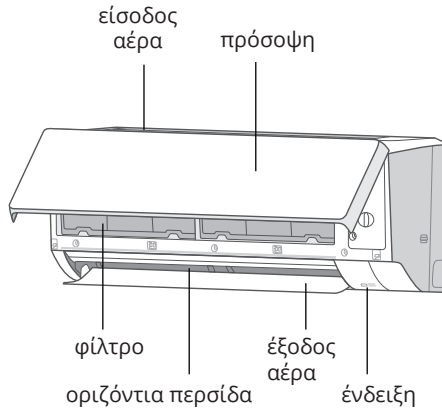

Ενδείξεις στην Πρόσοψη

Ένδειξη λειτουργίας	ON/OFF
Αυτόματος καθαρισμός εξατμιστή	☼
ON/Αναμονή	⏻
Χρονοδιακόπτης	⌚

ΣΗΜΕΙΩΣΗ:

- Τα παραπάνω δίνονται μόνο για αναφορά. Παρακαλούμε, όπως ανατρέξετε στην πραγματική οθόνη.
- Οι παραπάνω ενδείξεις ενδέχεται να διαφέρουν από τις πραγματικές. Παρακαλούμε, ανατρέξετε στην πραγματική οθόνη.

ΠΛΗΚΤΡΑ ΕΠΑΝΩ ΣΤΟ ΤΗΛΕΧΕΙΡΙΣΤΗΡΙΟ



- 1 Πλήκτρο ON/OFF
- 2 Πλήκτρο MODE
- 3 Πλήκτρο FAN
- 4 Πλήκτρο TURBO
- 5 Πλήκτρα ▲/▼
- 6 Πλήκτρο
- 7 Πλήκτρο
- 8 Πλήκτρο SLEEP
- 9 Πλήκτρο I SENSE
- 10 Πλήκτρα TIMER ON / TIMER OFF
- 11 Πλήκτρο CLOCK
- 12 Πλήκτρο QUIET
- 13 Πλήκτρο WIFI
- 14 Πλήκτρο LIGHT
- 15 Πλήκτρο
- 16 Πλήκτρο TEMP

ΕΝΔΕΙΞΕΙΣ ΟΘΟΝΗΣ ΤΗΛΕΧΕΙΡΙΣΤΗΡΙΟΥ

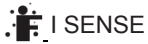

FAN Ανεμιστήρας

AUTO Ρύθμιση της ταχύτητας του ανεμιστήρα

Λειτουργία TURBO

Ένδειξη αποστολής εντολής

Αυτόματη Λειτουργία

Λειτουργία Ψύξης

Λειτουργία Ανεμιστήρα

Λειτουργία Θέρμανσης

Λειτουργία Ύπνου

Λειτουργία LIGHT

Δεξιά και αριστερή κατεύθυνση του αέρα

Πάνω και κάτω κατεύθυνση του αέρα

Κλειδώμα του τηλεχειριστηρίου

Ρολόι

Ένδειξεις θερμοκρασίας

Λειτουργία Αυτοκαθαρισμού

Αθόρυβη Λειτουργία

AUTO Αυτόματη Λειτουργία

Λειτουργία 8°C

Λειτουργία Ιονιστή

Λειτουργία εισαγωγής φρέσκου αέρα (δεν είναι διαθέσιμη)

F Εμφάνιση θερμοκρασίας στην κλίμακα Φαρενάιτ (Fahrenheit)

Λειτουργία WiFi

C Εμφάνιση θερμοκρασίας στην κλίμακα Κελσίου (Celsius)

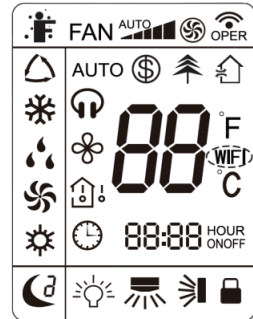

Ένδειξεις θερμοκρασίας

- Επιλεγμένη θερμοκρασία χώρου
- Θερμοκρασία εσωτερικού χώρου
- Θερμοκρασία εξωτερικού χώρου (δεν είναι διαθέσιμη)

ΛΕΙΤΟΥΡΓΙΕΣ ΠΛΗΚΤΡΩΝ ΤΗΛΕΧΕΙΡΙΣΤΗΡΙΟΥ

Σημείωση:

- Αυτό είναι ένα τηλεχειριστήριο, συμβατό με αρκετά κλιματιστικά. Για λειτουργίες όπου δεν είναι διαθέσιμες στο μοντέλο που έχετε επιλέξει, το συγκεκριμένο πλήκτρο δεν θα βρίσκεται σε ισχύ.
- Όταν τοποθετήσετε το φιλς στη πρίζα, θα ακουστεί ένας χαρακτηριστικός ήχος "beep". Η ενδεικτική λυχνία "⏻" θα ανάψει. Μετά από αυτό, μπορείτε να λειτουργήσετε το κλιματιστικό μέσω του τηλεχειριστηρίου του.
- Κάθε φορά που δίνετε κάποια εντολή από το τηλεχειριστήριο, θα εμφανίζεται στην οθόνη του το σύμβολο "📶" και θα ακούγεται σχετικός ήχος επιβεβαίωσης αποδοχής εντολής.

1 Πλήκτρο ON/OFF



Πατήστε αυτό το πλήκτρο για να ενεργοποιήσετε το κλιματιστικό σας. Πατήστε το ξανά για να το απενεργοποιήσετε.

2 Πλήκτρο MODE

Κάθε φορά που πατάτε αυτό το πλήκτρο, η λειτουργία του κλιματιστικού αλλάζει σύμφωνα με την εξής σειρά: AUTO (Αυτόματη λειτουργία), COOL (Ψύξη), DRY (Αφύγρανση), FAN (Ανεμιστήρας), HEAT (Θέρμανση).



- Όταν επιλέγετε την Αυτόματη λειτουργία, το κλιματιστικό θα επιλέγει σωστή λειτουργία αυτόματα σύμφωνα με την θερμοκρασία περιβάλλοντος. Σε αυτή τη λειτουργία δεν μπορείτε να ρυθμίσετε την θερμοκρασία και δεν θα εμφανίζεται στην οθόνη του τηλεχειριστηρίου. Πατήστε το πλήκτρο FAN για να προσαρμόσετε την ταχύτητα του ανεμιστήρα. Πατήστε τα πλήκτρα / για να ρυθμίσετε την φορά του αέρα μέσω των περσίδων.
- Όταν επιλέγετε την λειτουργία Ψύξης, εμφανίζεται στην οθόνη του κλιματιστικού η ένδειξη "❄️". Πατήστε τα πλήκτρα ▲ ή ▼ για να προ ρυθμίσετε την επιθυμητή θερμοκρασία. Πατήστε το πλήκτρο "FAN" για να ρυθμίσετε την ταχύτητα του ανεμιστήρα. Πατήστε τα πλήκτρα / για να ρυθμίσετε την φορά του αέρα μέσω των περσίδων.
- Όταν επιλέγετε την λειτουργία Αφύγρανσης, το κλιματιστικό λειτουργεί σε χαμηλή ταχύτητα και εμφανίζεται στην οθόνη του η ένδειξη "💧". Κατά την λειτουργία αφύγρανσης, δεν μπορείτε να αλλάξετε την ταχύτητα του ανεμιστήρα. Πατήστε τα πλήκτρα / για να ρυθμίσετε την φορά του αέρα μέσω των περσίδων.

- Όταν επιλέγετε την λειτουργία Ανεμιστήρα, το κλιματιστικό θα παράγει μόνο αέρα. Δεν θα εμφανίζεται καμία άλλη ένδειξη στην οθόνη του κλιματιστικού παρά μόνο η ένδειξη ON. Πατήστε το πλήκτρο FAN για να ρυθμίσετε την ταχύτητα του ανεμιστήρα. Πατήστε τα πλήκτρα  για να ρυθμίσετε την φορά του αέρα μέσω των περσίδων.
- Όταν επιλέγετε την λειτουργία Θέρμανσης, εμφανίζεται στην οθόνη του κλιματιστικού η ένδειξη "☀". Πατήστε τα πλήκτρα ▲ ή ▼ για να προ ρυθμίσετε την επιθυμητή θερμοκρασία. Πατήστε το πλήκτρο "FAN" για να ρυθμίσετε την ταχύτητα του ανεμιστήρα. Πατήστε τα πλήκτρα  για να ρυθμίσετε την φορά του αέρα μέσω των περσίδων.

Σημείωση:

- Για να μην εισέρχεται ψυχρός αέρας στον χώρο κατά την εκκίνηση λειτουργίας του κλιματιστικού στην Θέρμανση, η λειτουργία θα ξεκινήσει με καθυστέρηση 1~5 λεπτών προκειμένου πρώτα να θερμανθεί το εσωτερικό στοιχείο.
- Το εύρος θερμοκρασίας που μπορείτε να ρυθμίσετε από το τηλεχειριστήριο είναι 16~30 °C. Η ταχύτητα του ανεμιστήρα που μπορείτε να ρυθμίσετε μέσω τηλεχειριστηρίου είναι Αυτόματη, Χαμηλή, Χαμηλή-Μεσαία, Μεσαία, Μεσαία-Υψηλή, Υψηλή

3 Πλήκτρο FAN

Πατήστε αυτό το πλήκτρο για να ρυθμίσετε την ταχύτητα του ανεμιστήρα ως εξής:
 AUTO,  σε , then back to Auto.

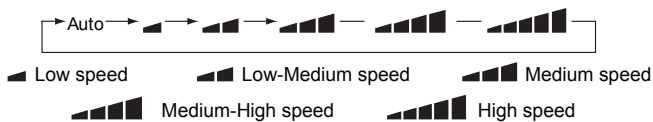

Σημείωση:

Στην λειτουργία αφύγρανσης ο ανεμιστήρας κινείται σε χαμηλή ταχύτητα.

Λειτουργία ανεμιστήρα: Πατήστε παρατεταμένα το κουμπί ταχύτητας για 2s στη λειτουργία Ψύξης, το εικονίδιο "☼" θα εμφανιστεί στην οθόνη και ο εσωτερικός ανεμιστήρας θα συνεχίσει να λειτουργεί για κάποια λεπτά για να στεγνώσει την εσωτερική μονάδα ακόμη και αν αυτή έχει απενεργοποιηθεί.

Αυτή η λειτουργία υποδεικνύει ότι η υγρασία στον εξατμιστή της εσωτερικής μονάδας θα διογκωθεί μετά τη διακοπή της μονάδας για να αποφύγει τη δημιουργία μούχλας. Έχοντας ενεργοποιήσει τη λειτουργία X-FAN: Αφού απενεργοποιήσετε τη μονάδα πιέζοντας ON / OFF ο εσωτερικός ανεμιστήρας του κουμπιού θα συνεχίσει να λειτουργεί για λίγα λεπτά σε χαμηλή ταχύτητα. Πιέστε το κουμπί ταχύτητας ανεμιστήρα παρατεταμένα για 2 s για να σταματήσετε άμεσα τον ανεμιστήρα εσωτερικού χώρου.

Απενεργοποιώντας τη λειτουργία του X-FAN: Αφού απενεργοποιήσετε τη μονάδα πιέζοντας το κουμπί ON/OFF, η πλήρης μονάδα θα απενεργοποιηθεί.

4 Πλήκτρο TURBO

Κατά τις λειτουργίες Ψύξης ή Θέρμανσης, πατήστε το πλήκτρο TURBO για να επιτύχετε ταχύτερη Ψύξη ή Θέρμανση μέσα στο χώρο. Η ένδειξη "☼" εμφανίζεται στην οθόνη του τηλεχειριστηρίου. Πατήστε ξανά αυτό το πλήκτρο για να απενεργοποιήσετε αυτή τη λειτουργία. Με την απενεργοποίηση της λειτουργίας η ένδειξη "☼" εξαφανίζεται. Με την ενεργοποίηση αυτής της λειτουργίας, η ταχύτητα του ανεμιστήρα λειτουργεί στην πολύ υψηλή ταχύτητα.

5 Πλήκτρα ▲ / ▼

Πατήστε τα πλήκτρα ▲ ή ▼ μία φορά για να αυξήσετε ή μειώσετε την προ ρυθμισμένη θερμοκρασία κατά 1 °C. Κρατήστε πατημένα παρατεταμένα για 2 δευτερόλεπτα τα πλήκτρα ▲ ή ▼ αλλάζετε την προ ρυθμισμένη θερμοκρασία πιο γρήγορα. Μόλις ρυθμίσετε την επιθυμητή θερμοκρασία αφήστε τα πλήκτρα. Η ένδειξη θερμοκρασίας επάνω στην οθόνη του κλιματιστικού αλλάζει αντίστοιχα. Η θερμοκρασία δεν μπορεί να ρυθμιστεί κατά την λειτουργία ΑΥΤΟ.

- Όταν ρυθμίζετε τον Χρονοδιακόπτη TIMER ON / TIMER OFF ή το ρολόι CLOCK, πατήστε τα πλήκτρα ▲ ή ▼ για να προσαρμόσετε την επιθυμητή ώρα.

6 Πλήκτρο

Πατήστε αυτό το πλήκτρο για να ρυθμίσετε την αριστερή και δεξιά κατεύθυνση του αέρα μέσω των κάθετων περσίδων. Η φορά του αέρα μπορεί να ρυθμιστεί ως εξής:

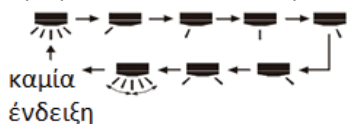







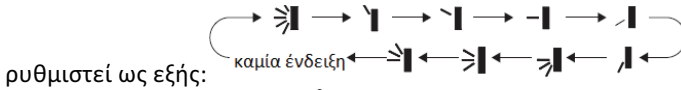









Σημείωση:

- Πατώντας παρατεταμένα για περισσότερο από 2 δευτερόλεπτα αυτό το πλήκτρο οι περσίδες κινούνται πίσω και μπρος προς τα δεξιά. Αφήνοντας το πλήκτρο η φορά του αέρα κλειδώνει στο συγκεκριμένο σημείο.
- Κατά την λειτουργία κίνησης των περσίδων αριστερά και δεξιά, όταν η κατάσταση αλλάζει από off σε , αν πατήσετε αυτό το πλήκτρο ξανά μετά από 2 δευτερόλεπτα, η λειτουργία αυτή απενεργοποιείται. Αν πατήσετε αυτό το πλήκτρο εντός δύο δευτερολέπτων η φορά του αέρα θα αλλάξει σύμφωνα με το ανωτέρω σχήμα.





- Πατήστε αυτό το πλήκτρο για να ρυθμίσετε την πάνω και κάτω κατεύθυνση του αέρα μέσω της οριζόντιας περσίδας. Η φορά του αέρα μπορεί να







ρυθμιστεί ως εξής:

- Όταν πατάτε το πλήκτρο  η οριζόντια περσίδα ξεκινά αυτόματα να ταλαντεύεται πάνω και κάτω. Μπορείτε να επιλέξετε συγκεκριμένη γωνίαφοράς του αέρα μέσω των θέσεων: ", , , , , , , , , , , ".
- Πατώντας σε κάποια από αυτές τις θέσεις σταματάτε την οριζόντια περσίδα στο επιθυμητό σημείο. Πατώντας ", , " στέλνετε τον αέρα στις συγκεκριμένες γωνίες.
- Πατήστε παρατεταμένα για περισσότερα από 2 δευτερόλεπτα το πλήκτρο  για να ρυθμίσετε την επιθυμητή γωνία της φοράς του αέρα. Αφήστε το πλήκτρο στην γωνία που σας εξυπηρετεί.

Σημείωση:

- Σε κάποια μοντέλα η ρύθμιση ", , " μπορεί να μην είναι διαθέσιμη.
- Πατώντας παρατεταμένα για περισσότερο από 2 δευτερόλεπτα αυτό το πλήκτρο η περσίδα κινείται μπρος πίσω από πάνω προς τα κάτω. Αφήνοντας το πλήκτρο η φορά του αέρα κλειδώνει στο συγκεκριμένο σημείο.
- Κατά την λειτουργία κίνησης της περσίδας πάνω και κάτω, όταν η κατάσταση αλλάζει από off σε , αν πατήσετε αυτό το πλήκτρο ξανά μετά από 2 δευτερόλεπτα, η λειτουργία αυτή απενεργοποιείται. Αν πατήσετε αυτό το πλήκτρο εντός δύο δευτερολέπτων η φορά του αέρα θα αλλάζει σύμφωνα με το ανωτέρω σχήμα.

Κατά τις λειτουργίες Ψύξης ή Θέρμανσης, πατήστε αυτό το πλήκτρο για να θέσετε σε εφαρμογή τη λειτουργία Ύπνου. Μόλις την θέσετε σε εφαρμογή, εμφανίζεται στην οθόνη του τηλεχειριστηρίου η ένδειξη "". Η λειτουργία Ύπνου διαθέτει τρεις θέσεις προς επιλογή, Sleep Mode 1, Sleep Mode 2, Sleep Mode 3. Για να περιηγηθείτε μεταξύ των επιλογών, πατήστε το κουμπί sleep. Πατώντας το μια φορά θα ενεργοποιήσετε τη λειτουργία Sleep Mode 1 "". Δύο φορές Sleep Mode 2 "", τρεις φορές Sleep Mode 3 "". Πατώντας το πλήκτρο για τέταρτη φορά απενεργοποιείτε αυτή τη λειτουργία και η ένδειξη "" θα εξαφανιστεί. Αν απενεργοποιήσετε το κλιματιστικό, η λειτουργία Ύπνου θα απενεργοποιηθεί. Κατά τις λειτουργίες DRY, FAN, AUTO, Εξοικονόμηση ενέργειας & "8° C Heating" η λειτουργία Ύπνου δεν είναι διαθέσιμη.

Λειτουργία Ύπνου1.

Η λειτουργία Ύπνου 1 “☾” είναι διαθέσιμη σε λειτουργίες Ψύξης ή Θέρμανσης. Ενεργοποιώντας τη λειτουργία, η θερμοκρασία του κλιματιστικού αυξάνεται κατά 1 βαθμό την ώρα σε λειτουργία “Ψύξης” και μειώνεται κατά ένα βαθμό ανά ώρα σε λειτουργία “Θέρμανσης”.

Λειτουργία Ύπνου 2.

Η λειτουργία Ύπνου 2 “☾” ενεργοποιείται μόνο κατά τις λειτουργίες Ψύξης ή Θέρμανσης.

Κατά την λειτουργία Ψύξης:

-Εάν η θερμοκρασία του κλιματιστικού έχει ρυθμιστεί μεταξύ 16-23° C, η θερμοκρασία θα αυξάνεται κατά ένα βαθμό ανά ώρα για τις επόμενες 3 ώρες από την ενεργοποίηση της λειτουργίας και στη συνέχεια παραμένει σταθερή. Κατά την 8η ώρα από την ενεργοποίηση της λειτουργίας η θερμοκρασία θα μειωθεί κατά ένα βαθμό αυτόματα

- Εάν η θερμοκρασία του κλιματιστικού έχει ρυθμιστεί μεταξύ 24-27° C η θερμοκρασία θα αυξάνεται κατά ένα βαθμό ανά ώρα για τις επόμενες 2 ώρες από την ενεργοποίηση της λειτουργίας και στη συνέχεια παραμένει σταθερή. Κατά την 8η ώρα από την ενεργοποίηση της λειτουργίας η θερμοκρασία θα μειωθεί κατά ένα βαθμό αυτόματα.

-Εάν η θερμοκρασία του κλιματιστικού έχει ρυθμιστεί μεταξύ 28-29° C, η θερμοκρασία θα αυξηθεί κατά ένα βαθμό στην επόμενη ώρα από την ενεργοποίηση της λειτουργίας και στη συνέχεια παραμένει σταθερή. Κατά την 8η ώρα από την ενεργοποίηση της λειτουργίας η θερμοκρασία θα μειωθεί κατά ένα βαθμό αυτόματα.

-Εάν η θερμοκρασία του κλιματιστικού έχει ρυθμιστεί από 30° C και άνω, θα παραμείνει σταθερή για 7 ώρες από την ενεργοποίηση της λειτουργίας και κατά την 8η ώρα η θερμοκρασία θα μειωθεί κατά ένα βαθμό αυτόματα.

Κατά την λειτουργία Θέρμανσης:

-Εάν η επιλογή θερμοκρασίας του κλιματιστικού είναι 16° C, το κλιματιστικό θα συνεχίσει την λειτουργία σε αυτή τη θερμοκρασία.

-Εάν η θερμοκρασία του κλιματιστικού είναι μεταξύ 17-20° C, η θερμοκρασία του κλιματιστικού θα μειωθεί κατά ένα βαθμό μετά την πρώτη ώρα από την ενεργοποίηση της λειτουργίας και στη συνέχεια θα παραμείνει σταθερή.

-Εάν η θερμοκρασία του κλιματιστικού είναι μεταξύ 21-27° C, η θερμοκρασία του κλιματιστικού θα μειωθεί κατά ένα βαθμό ανά ώρα στις πρώτες 2 ώρες από την ενεργοποίηση της λειτουργίας και στη συνέχεια θα παραμείνει σταθερή.

-Εάν η θερμοκρασία του κλιματιστικού είναι μεταξύ 28-30° C, η θερμοκρασία του

κλιματιστικό θα μειωθεί κατά ένα βαθμό ανά ώρα στις πρώτες 3 ώρες από την ενεργοποίηση της λειτουργίας και στη συνέχεια θα παραμείνει σταθερή.

Λειτουργία Ύπνου 3.

Η λειτουργία Ύπνου 3  είναι διαθέσιμη σε λειτουργίες Ψύξης ή Θέρμανσης. Ενεργοποιώντας τη λειτουργία μπορείτε να δημιουργήσετε το δικό σας εξατομικευμένο πρόγραμμα βάση ώρας και θερμοκρασίας. Για να ρυθμίσετε την ώρα και θερμοκρασία πιάστε το κουμπί “TURBO” παρατεταμένα για 3” και στην οθόνη του τηλεχειριστηρίου θα αναβοσβήσει το εικονίδιο της θερμοκρασίας.



Μπορείτε να ρυθμίσετε την θερμοκρασία ανά ώρα, μέχρι και 8 ώρες συνεχόμενα. Με τα πλήκτρα “▲” και “▼” μπορείτε να ρυθμίσετε και να αλλάξετε την θερμοκρασία. Για να επιβεβαιώσετε την επιθυμητή θερμοκρασία, πατήστε το πλήκτρο “TURBO”. Για να ρυθμίσετε την θερμοκρασία για την δεύτερη ώρα επαναλαμβάνετε την ίδια διαδικασία.





Το εξατομικευμένο πρόγραμμα αποθηκεύετε στη μνήμη παρά την απενεργοποίηση του κλιματιστικού.

9 Πλήκτρο I SENSE

Πατήστε αυτό το πλήκτρο για να ενεργοποιήσετε τον δεύτερο αισθητήρα θερμοκρασίας που βρίσκεται επάνω στο τηλεχειριστήριο. Η ένδειξη "" εμφανίζεται στην οθόνη του τηλεχειριστηρίου. Μόλις θέσετε σε εφαρμογή αυτή τη λειτουργία το κλιματιστικό θα λαμβάνει την ένδειξη θερμοκρασίας δωματίου από το σημείο που βρίσκεται το τηλεχειριστήριο. Για να απενεργοποιήσετε αυτή τη λειτουργία, πατήστε ξανά το πλήκτρο I SENSE.

Χρήσιμη συμβουλή: Τοποθετήστε το τηλεχειριστήριο κοντά σας όταν χρησιμοποιείτε αυτή τη λειτουργία. Μην τοποθετείτε το τηλεχειριστήριο κοντά σε πηγές/αντικείμενα με πολύ υψηλή ή πολύ χαμηλή θερμοκρασία για να μην λαμβάνει λανθασμένο μήνυμα θερμοκρασίας δωματίου το κλιματιστικό. Όταν θέσετε σε εφαρμογή την λειτουργία I SENSE, βεβαιωθείτε πως το τηλεχειριστήριο βρίσκεται κοντά στον κλιματιστικό και δεν εμποδίζεται η αποστολή εντολών.

10 Πλήκτρο TIMER ON / TIMER OFF

- Από το πλήκτρο TIMER ON ρυθμίζετε τον χρονοδιακόπτη για αυτόματη έναρξη λειτουργίας του κλιματιστικού σε προκαθορισμένη ώρα. Πατώντας αυτό το πλήκτρο, εμφανίζεται η ένδειξη "" και η λέξη ON αναβοσβήνει στην οθόνη του τηλεχειριστηρίου. Πατήστε τα πλήκτρα ▲ή▼ για να ρυθμίσετε την ώρα που θέλετε να ξεκινήσει αυτόματα την λειτουργία του το κλιματιστικό. Με κάθε πάτημα των πλήκτρων ▲ή▼ αυξάνετε την ώρα κατά 1 λεπτό. Κρατώντας παρατεταμένα τα πλήκτρα ▲ή▼ αλλάζετε την ώρα πιο γρήγορα. Μόλις φτάσετε στην επιθυμητή ώρα, αφήστε τα πλήκτρα ▲ή▼ και πατήστε το πλήκτρο TIMER ON. Η λέξη ON σταματά να αναβοσβήνει. Το σύμβολο "" εξακολουθεί να εμφανίζεται στην οθόνη του τηλεχειριστηρίου. Για να ακυρώσετε την λειτουργία TIMER ON πατήστε το πλήκτρο TIMER ON όταν τεθεί σε εφαρμογή η λειτουργία.
- Από το πλήκτρο TIMER OFF ρυθμίζετε τον χρονοδιακόπτη για αυτόματη παύση λειτουργίας του κλιματιστικού σε προκαθορισμένη ώρα. Πατώντας αυτό το πλήκτρο, εμφανίζεται η ένδειξη "" και η λέξη OFF αναβοσβήνει στην οθόνη του τηλεχειριστηρίου. Πατήστε τα πλήκτρα ▲ή▼ για να ρυθμίσετε την ώρα που θέλετε να ξεκινήσει αυτόματα την λειτουργία του το κλιματιστικό. Με κάθε πάτημα των πλήκτρων ▲ή▼ αυξάνετε την ώρα κατά 1 λεπτό. Κρατώντας παρατεταμένα τα πλήκτρα ▲ή▼ αλλάζετε την ώρα πιο γρήγορα. Μόλις φτάσετε στην επιθυμητή ώρα, αφήστε τα πλήκτρα ▲ή▼ και πατήστε το πλήκτρο TIMER OFF. Η λέξη OFF σταματά να αναβοσβήνει. Το σύμβολο "" εξακολουθεί να εμφανίζεται στην οθόνη του τηλεχειριστηρίου. Για να ακυρώσετε την λειτουργία TIMER OFF πατήστε το πλήκτρο TIMER OFF όταν τεθεί σε εφαρμογή η λειτουργία.

Σημείωση:

- Όταν το κλιματιστικό βρίσκεται σε λειτουργία ή εκτός λειτουργίας, μπορείτε να ρυθμίσετε τις λειτουργίες TIMER OFF & TIMER ON αντίστοιχα.
- Πριν ρυθμίσετε τις λειτουργίες TIMER ON & TIMER OFF, βεβαιωθείτε πως έχετε ρυθμίσει σωστά την ώρα στο ρολόι.

Αφότου ξεκινήσετε την λειτουργία TIMER ON και TIMER OFF, θέστε τη συνεπή κίνηση. Μετά από αυτό το κλιματιστικό θα ενεργοποιείται ή θα απενεργοποιείται σύμφωνα με το ρυθμισμένο χρόνο.

11 Πλήκτρο CLOCK

Πατήστε αυτό το πλήκτρο για να ρυθμίσετε την ώρα στο ρολόι. Η ένδειξη "🕒" αναβοσβήνει στην οθόνη του τηλεχειριστηρίου. Πατήστε τα πλήκτρα ▲ ή ▼ εντός 5 δευτερολέπτων για να ρυθμίσετε την ώρα στο ρολόι. Με κάθε πάτημα των πλήκτρων ▲ ή ▼ η ώρα θα αυξάνει ή θα μειώνεται κατά 1 λεπτό. Πατώντας παρατεταμένα αυτά τα πλήκτρα η ώρα αλλάζει πιο γρήγορα. Μόλις φτάσετε στην επιθυμητή ώρα, αφήστε τα πλήκτρα ▲ ή ▼ και πατήστε το πλήκτρο CLOCK για να οριστικοποιήσετε τη ρύθμιση της ώρας. Η ένδειξη "🕒" σταματά να αναβοσβήνει.

Σημείωση:

- Η μορφή της ώρας στο ρολόι ρυθμίζεται σε 24ωρο.
- Το διάστημα μεταξύ δύο ρυθμίσεων δεν μπορεί να υπερβεί τα 5 δευτερόλεπτα. Σε διαφορετική περίπτωση ακυρώνεται η ρύθμιση.

12 Πλήκτρο QUIET

Πατήστε αυτό το πλήκτρο για να θέσετε σε εφαρμογή την αθόρυβη λειτουργία. Στην οθόνη του τηλεχειριστηρίου εμφανίζεται η ένδειξη "🔇" και "AUTO". Πατήστε αυτό το πλήκτρο για να απενεργοποιήσετε αυτή τη λειτουργία. Η ένδειξη "🔇" και "AUTO" εξαφανίζονται.

• Η λειτουργία Quiet μπορεί να ρυθμιστεί σε όλες τις λειτουργίες. Όταν η λειτουργία είναι ενεργοποιημένη, οι ρυθμίσεις ταχύτητας του ανεμιστήρα δεν είναι διαθέσιμες.

-Όταν έχετε ενεργοποιήσει τη λειτουργία:

Λειτουργία ψύξης: ο εσωτερικός ανεμιστήρας λειτουργεί στην θέση ταχύτητας 4. Στα επόμενα 10 λεπτά ή όταν η εσωτερική θερμοκρασία είναι ≤ 28 °C, ο εσωτερικός ανεμιστήρας θα λειτουργεί στη θέση ταχύτητας 2 ή στην λειτουργία quiet.

Λειτουργία θέρμανσης: ο εσωτερικός ανεμιστήρας λειτουργεί στη θέση 3 ή σε λειτουργία quiet βάση σύγκρισης της εσωτερικής θερμοκρασίας και της ρυθμισμένης θερμοκρασίας.

Λειτουργία ανεμιστήρα: ο εσωτερικός ανεμιστήρας λειτουργεί σε λειτουργία quiet

13 Πλήκτρο WIFI

Πατήστε το πλήκτρο WIFI για να ενεργοποιήσετε την λειτουργία απομακρυσμένου ελέγχου. Όταν έχετε ενεργοποιημένη τη λειτουργία WIFI, εμφανίζεται η ένδειξη "WiFi" επάνω στην οθόνη του τηλεχειριστηρίου. Όταν το κλιματιστικό βρίσκεται εκτός λειτουργίας πατήστε ταυτόχρονα τα πλήκτρα "MODE" και "WIFI" για 1 δευτερόλεπτο. Με αυτό τον τρόπο ενεργοποιείται η εντολή για έλεγχο εξ αποστάσεως.

14 Πλήκτρο LIGHT

Πατήστε αυτό το πλήκτρο για να εξαφανιστούν από την οθόνη της εσωτερικής μονάδας του κλιματιστικού οι ενδείξεις λειτουργίας. Το σύμβολο "☀️" εξαφανίζεται από την οθόνη του τηλεχειριστηρίου. Πατήστε ξανά αυτό το πλήκτρο για να επανεμφανιστούν οι ενδείξεις λειτουργίας στην οθόνη της εσωτερικής μονάδας του κλιματιστικού. Το σύμβολο "☀️" εμφανίζεται στην οθόνη του τηλεχειριστηρίου.

15 Πλήκτρο

Πατήστε αυτό το πλήκτρο για να ενεργοποιήσετε/απενεργοποιήσετε τον Ιονιστή όταν το κλιματιστικό βρίσκεται σε λειτουργία. Πατήστε μία φορά αυτό το πλήκτρο για να θέσετε σε εφαρμογή την λειτουργία εισαγωγής φρέσκου αέρα από το εξωτερικό περιβάλλον (δεν είναι διαθέσιμη). Η οθόνη του τηλεχειριστηρίου εμφανίζει το σύμβολο "🏠". Πατήστε για δεύτερη φορά το ίδιο πλήκτρο για να θέσετε σε παράλληλη εφαρμογή τις λειτουργίες εισαγωγής φρέσκου αέρα και Ιονιστή. Η οθόνη του τηλεχειριστηρίου θα εμφανίσει και τα δύο σύμβολα "🏠" και "🌿". Πατήστε για τρίτη φορά αυτό το πλήκτρο για να απενεργοποιήσετε τις λειτουργίες εισαγωγής φρέσκου αέρα και Ιονιστή. Πατήστε για τέταρτη φορά αυτό το πλήκτρο για να θέσετε σε λειτουργία μόνο τον Ιονιστή. Στην οθόνη του τηλεχειριστηρίου εμφανίζεται η ένδειξη "🌿".

16 Πλήκτρο TEMP

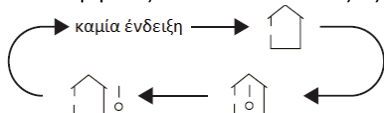

Πατώντας αυτό το πλήκτρο μπορείτε να δείτε την ρυθμισμένη επιθυμητή θερμοκρασία και την πραγματική θερμοκρασία δωματίου. Η εξωτερική θερμοκρασία δεν εμφανίζεται. Οι ενδείξεις στο τηλεχειριστήριο έχουν ως εξής:



- Όταν επιλέγετε "🏠" ή καμία ένδειξη μέσω του τηλεχειριστηρίου, εμφανίζεται η ρυθμισμένη επιθυμητή θερμοκρασία.
- Όταν επιλέγετε "🏠", εμφανίζεται η πραγματική θερμοκρασία δωματίου.

- Όταν επιλέγετε  εμφανίζεται η πραγματική θερμοκρασία εξωτερικού χώρου. (δεν είναι διαθέσιμη). Σε αυτή την περίπτωση η θερμοκρασία που εμφανίζεται είναι η ρυθμισμένη επιθυμητή θερμοκρασία

Σημείωση:

- Όταν ενεργοποιείτε το κλιματιστικό, η θερμοκρασία που εμφανίζεται είναι η ρυθμισμένη επιθυμητή θερμοκρασία. Δεν υπάρχει ένδειξη στην οθόνη του τηλεχειριστηρίου.
- Όταν επιλέγετε  ή  η πραγματική θερμοκρασία εμφανίζεται για 3 – 5 δευτερόλεπτα και στη συνέχεια γυρίζει στην ρυθμισμένη επιθυμητή θερμοκρασία.

ΛΕΙΤΟΥΡΓΙΕΣ ΜΕΣΩ ΣΥΝΔΥΑΣΜΟΥ ΠΛΗΚΤΡΩΝ

ΛΕΙΤΟΥΡΓΙΑ ΕΞΟΙΚΟΝΟΜΗΣΗΣ ΕΝΕΡΓΕΙΑΣ

Κατά την λειτουργία Ψύξης, πατήστε ταυτόχρονα τα πλήκτρα “TEMP” και “CLOCK” για να ενεργοποιήσετε την λειτουργία εξοικονόμησης ενέργειας. Όταν τεθεί σε εφαρμογή η λειτουργία αυτή, η ένδειξη “SE” εμφανίζεται στην οθόνη του τηλεχειριστηρίου. Το κλιματιστικό ρυθμίζει αυτόματα τον τρόπο λειτουργίας του προκειμένου να επιτευχθεί η μέγιστη δυνατή εξοικονόμηση ενέργειας. Πατήστε ξανά ταυτόχρονα τα πλήκτρα “TEMP” και “CLOCK” για να απενεργοποιήσετε την λειτουργία εξοικονόμησης ενέργειας.

Σημείωση:

- Κατά την λειτουργία εξοικονόμησης ενέργειας, η ταχύτητα του ανεμιστήρα είναι ρυθμισμένη στο AUTO και δεν μπορεί να αλλάξει.
- Κατά την λειτουργία εξοικονόμησης ενέργειας, δεν μπορεί να αλλάξει η ρυθμισμένη επιθυμητή θερμοκρασία. Αν πατήσετε το πλήκτρο “TURBO” δεν θα γίνει αποδεκτή η σχετική εντολή.
- Οι λειτουργίες Εξοικονόμησης Ενέργειας και Ύπνου δεν μπορούν να λειτουργήσουν ταυτόχρονα. Αν έχετε ενεργοποιήσει την λειτουργία εξοικονόμησης ενέργειας κατά την λειτουργία Ψύξης, πατήστε το πλήκτρο SLEEP για να την ακυρώσετε. Αν έχετε ενεργοποιήσει την λειτουργία SLEEP κατά την λειτουργία Ψύξης, ξεκινήστε την διαδικασία για την ενεργοποίηση της λειτουργίας εξοικονόμησης ενέργειας για να ακυρώσετε την λειτουργία SLEEP.

ΛΕΙΤΟΥΡΓΙΑ 8 °C.

Πατήστε ταυτόχρονα τα πλήκτρα “TEMP” και “CLOCK” κατά την λειτουργία της Θέρμανσης για να ενεργοποιήσετε την λειτουργία 8°C. Μόλις ενεργοποιηθεί αυτή η λειτουργία εμφανίζεται το σύμβολο “” & “8°C” στην οθόνη του τηλεχειριστηρίου. Επαναλάβετε την διαδικασία για να απενεργοποιήσετε αυτή τη λειτουργία.

Σημείωση:

- Κατά την λειτουργία στους 8°C, η ταχύτητα του ανεμιστήρα είναι ρυθμισμένη στο AUTO και δεν μπορεί να αλλάξει.
- Κατά την λειτουργία στους 8°C, δεν μπορεί να αλλάξει η ρυθμισμένη επιθυμητή θερμοκρασία. Αν πατήσετε το πλήκτρο “TURBO” δεν θα γίνει αποδεκτή η σχετική εντολή.
- Οι λειτουργίες 8°C και Ύπνου δεν μπορούν να λειτουργήσουν ταυτόχρονα. Αν έχετε ενεργοποιήσει την λειτουργία 8°C κατά την λειτουργία Θέρμανσης, πατήστε το πλήκτρο SLEEP για να την ακυρώσετε. Αν έχετε ενεργοποιήσει την λειτουργία SLEEP κατά την λειτουργία Θέρμανσης, ξεκινήστε την διαδικασία για την ενεργοποίηση της λειτουργίας 8°C για να ακυρώσετε την λειτουργία SLEEP.
- Όταν η ένδειξη θερμοκρασίας είναι ρυθμισμένη σε Φαρενάιτ, στο τηλεχειριστήριο θα φαίνεται η ένδειξη 46°F.



ΝΥΧΤΕΡΙΝΗ ΛΕΙΤΟΥΡΓΙΑ

Θέστε σε εφαρμογή τη Νυχτερινή Λειτουργία (SLEEP), όπου το κλιματιστικό θα λειτουργεί στη χαμηλή ταχύτητα.

ΣΗΜΕΙΩΣΗ:

- Κατά τη νυχτερινή λειτουργία, οι λειτουργίες Ψύξης/Θέρμανσης διαχέονται στον χώρο με χαμηλή ταχύτητα. Για να αλλάξετε ταχύτητα ,πατήστε το πλήκτρο “FAN” ή πατήστε τα πλήκτρα “CLOCK” και “LIGHT” ταυτόχρονα, για να βγείτε από την νυχτερινή λειτουργία.
- Η νυχτερινή λειτουργία μπορεί να λειτουργήσει μόνο σε κανονικές συνθήκες περιβάλλοντος.
- Αυτή η λειτουργία είναι διαθέσιμη μόνο για ορισμένα μοντέλα.

ΛΕΙΤΟΥΡΓΙΑ LOCK

Για να κλειδώσετε τις λειτουργίες μέσω τηλεχειριστηρίου, πατήστε ταυτόχρονα τα πλήκτρα “▲” και “▼”. Όταν οι λειτουργίες μέσω τηλεχειριστηρίου κλειδωθούν, εμφανίζεται στην οθόνη του η ένδειξη . Κάθε φορά που πατάτε κάποιο πλήκτρο για να αλλάξει η λειτουργία, το σύμβολο  θα αναβοσβήνει 3 φορές και η λειτουργία δεν θα αλλάξει όσο το τηλεχειριστήριο βρίσκεται σε κατάσταση κλειδώματος. Για να απενεργοποιήσετε αυτή τη λειτουργία, πατήστε ξανά τα πλήκτρα “▲” και “▼” ταυτόχρονα.

ΑΛΛΑΓΗ ΑΠΟ ΦΑΡΕΝΑΙΤ ΣΕ ΚΕΛΣΙΟΥ

Όταν το κλιματιστικό βρίσκεται εκτός λειτουργίας, πατήστε τα πλήκτρα “MODE” και “▼” ταυτόχρονα για να αλλάξετε τον τρόπο εμφάνισης θερμοκρασίας μεταξύ °F και °C.

ΟΔΗΓΟΣ ΛΕΙΤΟΥΡΓΙΑΣ

- 1 Αφού βάλετε το φιλτράκι στη πρίζα, πατήστε το πλήκτρο ON/OFF από το τηλεχειριστήριο για να ενεργοποιήσετε την λειτουργία του κλιματιστικού.
- 2 Πατήστε το πλήκτρο MODE για να επιλέξετε την επιθυμητή λειτουργία: ΑΥΤΟΜΑΤΗ, ΨΥΞΗ, ΑΦΥΓΡΑΝΣΗ, ΑΝΕΜΙΣΤΗΡΑΣ, ΘΕΡΜΑΝΣΗ.
- 3 Πατήστε τα πλήκτρα “▲” ή “▼” για να ρυθμίσετε την επιθυμητή θερμοκρασία. Η επιθυμητή θερμοκρασία δεν μπορεί να ρυθμιστεί κατά την λειτουργία AUTO.
- 4 Πατήστε το πλήκτρο FAN για να ρυθμίσετε την επιθυμητή ταχύτητα του ανεμιστήρα: ΑΥΤΟΜΑΤΗ, ΧΑΜΗΛΗ, ΧΑΜΗΛΗ-ΜΕΣΑΙΑ, ΜΕΣΑΙΑ, ΜΕΣΑΙΑ-ΥΨΗΛΗ, ΥΨΗΛΗ.
- 5 Πατήστε το πλήκτρο  για να ρυθμίσετε την κατεύθυνση του αέρα μέσω της περσίδας.

ΛΕΙΤΟΥΡΓΙΑ SELF CLEAN

Όταν το κλιματιστικό βρίσκεται εκτός λειτουργίας, πατήστε ταυτόχρονα τα πλήκτρα “MODE” και “FAN” για 5 δευτερόλεπτα για να ενεργοποιήσετε ή να απενεργοποιήσετε τη λειτουργία SELF CLEAN. Μόλις ενεργοποιηθεί η λειτουργία SELF CLEAN, θα φανεί η ένδειξη “CL” στην εσωτερική μονάδα. Κατά τη διάρκεια της διαδικασίας αυτοκαθαρισμού του στοιχείου, το κλιματιστικό θα λειτουργεί σε γρήγορη ψύξη ή γρήγορη θέρμανση. Ενδεχομένως να ακούγεται κάποιος θόρυβος σαν να ρέει υγρό, ή να υπάρχει συστολή/διαστολή λόγω αλλαγής θερμοκρασίας. Η εσωτερική μονάδα ενδέχεται να βγάζει ψυχρό ή θερμό αέρα κατά τη διάρκεια αυτής της διαδικασίας και αυτό είναι φυσιολογικό φαινόμενο. Κατά τη διάρκεια της διαδικασίας αυτοκαθαρισμού, βεβαιωθείτε πως το δωμάτιο αερίζεται επαρκώς ώστε να μην δημιουργηθεί κάποιο αίσθημα δυσφορίας.

Σημείωση

- Η λειτουργία SELF CLEAN μπορεί να πραγματοποιηθεί μόνο υπό κανονικές θερμοκρασίες περιβάλλοντος. Σε περίπτωση που το δωμάτιο έχει πολύ σκόνη, πραγματοποιήστε αυτή τη διαδικασία μία φορά το μήνα. Αν δεν υπάρχει πολύ σκόνη στο δωμάτιο πραγματοποιήστε αυτή τη διαδικασία μία φορά στο τρίμηνο. Κατά τη διάρκεια της λειτουργίας SELF CLEAN μπορείτε να βγείτε από το χώρο. Μόλις η διαδικασία τελειώσει, το κλιματιστικό μπαίνει αυτόματα σε κατάσταση αναμονής έως ότου το ενεργοποιήσετε μέσω του τηλεχειριστηρίου.

ΑΝΤΙΚΑΤΑΣΤΑΣΗ ΤΩΝ ΜΠΑΤΑΡΙΩΝ ΣΤΟ ΤΗΛΕΧΕΙΡΙΣΤΗΡΙΟ

- 1 Πιέστε το πίσω μέρος του τηλεχειριστηρίου που έχει την ένδειξη "OPEN" και σύρτε το προς τα κάτω για να αφαιρέσετε το καπάκι των μπαταριών.
- 2 Αντικαταστήστε με δύο νέες ξηρές ξηρές μπαταρίες 7# (AAA 1.5V), και βεβαιωθείτε πως οι πόλοι "+" και "-" είναι σωστά τοποθετημένοι.
- 3 Επανατοποθετήστε το κάλυμμα στην αρχική του θέση.

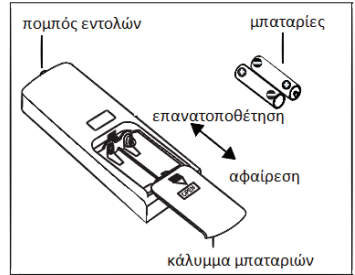

ΣΗΜΕΙΩΣΗ:

- Κατά την διάρκεια λειτουργίας του κλιματιστικού, βεβαιωθείτε πως ο πομπός εντολών δίνει σήμα στο σημείο λήψης εντολών της εσωτερικής μονάδας.
- Η απόσταση μεταξύ του πομπού εντολών του τηλεχειριστηρίου και του σημείου λήψης εντολών της εσωτερικής μονάδας δεν πρέπει να ξεπερνά τα 8 μέτρα και δεν πρέπει να υπάρχουν εμπόδια μεταξύ τους.
- Μπορεί να υπάρξει παρεμβολή του σήματος εάν στον χώρο υπάρχουν λαμπτήρες φθορισμού ή ασύρματα τηλέφωνα. Το τηλεχειριστήριο πρέπει να βρίσκεται κοντά στην εσωτερική μονάδα κατά την διάρκεια λειτουργίας του κλιματιστικού.
- Αντικαταστήστε τις ίδιου τύπου μπαταρίες όταν χρειαστεί.
- Όταν δεν χρησιμοποιείτε για μεγάλο χρονικό διάστημα το κλιματιστικό σας, αφαιρείτε τις μπαταρίες από το τηλεχειριστήριο.
- Εάν οι ενδείξεις στην οθόνη του τηλεχειριστηρίου είναι θολές, αντικαταστήστε τις μπαταρίες.

Δοκιμή και Λειτουργία

Έλεγχος μετά την Εγκατάσταση

Ελέγξτε τα κάτωθι μετά την εγκατάσταση	
Σημεία προς έλεγχο	Πιθανή βλάβη
Έχει εγκατασταθεί η μονάδα σταθερά;	Η μονάδα μπορεί να πέσει, να ταρακουνηθεί ή να είναι θορυβώδης.
Έχει γίνει ο έλεγχος διαρροής ψυκτικού υγρού;	Μπορεί να προκληθεί ανεπαρκής απόδοση ψύξης ή θέρμανσης.
Είναι επαρκής η θερμομόνωση των ψυκτικών σωληνώσεων και της αποχέτευσης;	Μπορεί να προκληθούν συμπυκνώματα και στάξιμο νερού.
Απορρέει σωστά το νερό των συμπυκνωμάτων από την εσωτερική μονάδα;	Μπορεί να προκληθούν συμπυκνώματα και στάξιμο νερού.
Η τάση παροχής ρεύματος του σπιτιού σας είναι σύμφωνη με αυτή που αναφέρεται στο ταμπλάκι χαρακτηριστικών της συσκευής;	Σε διαφορετική περίπτωση μπορεί να προκληθεί δυσλειτουργία ή καταστροφή κάποιων μερών της συσκευής.
Το ηλεκτρικό καλώδιο της παροχής ρεύματος και οι ψυκτικές σωληνώσεις έχουν εγκατασταθεί σωστά;	Σε διαφορετική περίπτωση μπορεί να προκληθεί δυσλειτουργία ή καταστροφή κάποιων μερών της συσκευής.
Έχει γειωθεί με ασφάλεια η μονάδα;	Σε διαφορετική περίπτωση μπορεί να προκληθεί ηλεκτρική διαρροή.
Το καλώδιο παροχής ρεύματος πληροί τις προδιαγραφές.	Σε διαφορετική περίπτωση μπορεί να προκληθεί δυσλειτουργία ή καταστροφή κάποιων μερών της συσκευής.
Υπάρχει κάποιο εμπόδιο στις εισόδους ή εξόδους του αέρα;	Μπορεί να προκαλέσει ανεπαρκή απόδοση ψύξης ή θέρμανσης.
Έχει αφαιρεθεί η σκόνη και τυχόν άλλα σωματίδια που δημιουργήθηκαν κατά την εγκατάσταση;	Σε διαφορετική περίπτωση μπορεί να προκληθεί δυσλειτουργία ή καταστροφή κάποιων μερών της συσκευής.

Οι βάνες αερίου και υγρού της εξωτερικής μονάδας είναι εντελώς ανοικτές;	Μπορεί να προκαλέσει ανεπαρκή απόδοση ψύξης ή θέρμανσης.
Έχει καλυφθεί η είσοδος και η έξοδος της οπής σωληνώσεων;	Μπορεί να προκαλέσει ανεπαρκή απόδοση ψύξης ή θέρμανσης ή να γίνει σπατάλη ηλεκτρικού ρεύματος.

Έλεγχος Λειτουργίας

1. Προετοιμασία δοκιμαστικής λειτουργίας

- Ο πελάτης εγκρίνει το κλιματιστικό.
- Επεξηγήστε τις σημαντικές λειτουργίες για το κλιματιστικό στον πελάτη.

2. Μέθοδος δοκιμαστικής λειτουργίας

- Βάλτε το κλιματιστικό στην πρίζα, πατήστε το πλήκτρο ON/OFF στο τηλεχειριστήριο για να ξεκινήσει η λειτουργία.
- Έπειτα επιλέξτε το πλήκτρο MODE για να διαλέξετε μέσα από τις λειτουργίες AUTO, COOL, DRY, FAN και HEAT, ώστε να ελέγξετε εάν η λειτουργία είναι κανονική ή όχι.
- Εάν η θερμοκρασία περιβάλλοντος είναι χαμηλότερη από 16°C, το κλιματιστικό δεν μπορεί να ξεκινήσει τη λειτουργία Ψύξης.

Διαμόρφωση των ψυκτικών σωληνώσεων

1. Σταθερό μήκος ψυκτικών σωληνώσεων: 5 μέτρα, 7,5 μέτρα, 8 μέτρα.
2. Ελάχιστο μήκος ψυκτικών σωληνώσεων: Για τη μονάδα με ψυκτικό σωλήνα σύνδεσης 5 μέτρα, δεν υπάρχει περιορισμός για το ελάχιστο μήκος του σωλήνα σύνδεσης. Για τη μονάδα με ψυκτικό σωλήνα σύνδεσης 7,5 μέτρα και 8 μέτρα, το ελάχιστο μήκος του σωλήνα σύνδεσης είναι 3 μέτρα.
3. Μέγιστο μήκος και υψομετρική διαφορά των ψυκτικών σωληνώσεων.

Μέγιστο μήκος των ψυκτικών σωληνώσεων

Απόδοση Ψύξης	Μέγιστο μήκος των ψυκτικών σωληνώσεων (m)
5000Btu/h (1465W)	15
7000Btu/h (2051W)	15
9000Btu/h (2637W)	15
12000Btu/h (3516W)	20
18000Btu/h (5274W)	25
24000Btu/h (7032W)	25
28000Btu/h (8204W)	30
36000Btu/h (10548W)	30
42000Btu/h (12306W)	30
48000Btu/h (14064W)	30

4. Απαιτούμενο ψυκτικό υγρό και ψυκτικό λάδι έπειτα από την ολοκλήρωση της εγκατάστασης.

Όσον αφορά στο ψυκτικό λάδι, επαρκεί για 10 μέτρα μήκος ψυκτικών σωληνώσεων. Θα πρέπει να προσθέσετε 5ml ψυκτικού λαδιού για κάθε 5 μέτρα επιπλέον σωληνώσεων.

1. Η μέθοδος υπολογισμού συμπλήρωσης ψυκτικού υγρού είναι βασισμένη στο μήκος του σωλήνα υγρού, όπως φαίνεται παρακάτω: Ποσότητα συμπλήρωσης ψυκτικού υγρού = έξτρα μέτρα σωληνώσεων x ποσότητα ψυκτικού υγρού ανά μέτρο.
2. Στον παρακάτω πίνακα δίνεται η απαιτούμενη ποσότητα συμπλήρωσης ψυκτικού υγρού σύμφωνα με τη γραμμή υγρού του κάθε μηχανήματος και είναι διαφορετική για διαφορετικές διατομές της γραμμή υγρού. Δείτε στον παρακάτω πίνακα:

Πίνακας συμπλήρωσης ψυκτικού υγρού

Διάμετρος Ψυκτικών σωληνώσεων (χιλιοστά)		Τύπος εσωτερικής μονάδας	Τύπος εξωτερικής μονάδας	
Γραμμή υγρού (χιλιοστά)	Γραμμή αερίου (χιλιοστά)	Μόνο ψύξη, Ψύξη και Θέρμανση (g / m)	Μόνο ψύξη (g / m)	Ψύξη και Θέρμανση (g / m)
1/4"	3/8" ή 1/2"	16	12	16
1/4" or 3/8"	5/8" ή 3/4"	40	12	40
1/2"	3/4" ή 7/8"	80	24	96
5/8"	1" ή 1 1/4"	136	48	96
3/4"	–	200	200	200
7/8"	–	280	280	280

ΣΗΜΕΙΩΣΗ:

Η επιπλέον πλήρωση ψυκτικού υγρού του ανωτέρω πίνακα είναι προτεινόμενη.

Μέθοδος εκχύλισης των σωληνώσεων

ΣΗΜΕΙΩΣΗ:

Λανθασμένος τρόπος εκχύλισης μπορεί να προκαλέσει διαρροή ψυκτικού υγρού. Παρακαλούμε όπως προχωρήσετε σε επέκταση σωληνώσεων ακολουθώντας προσεκτικά τα κάτωθι βήματα:

A: Κόψτε τον σωλήνα

- Μετρήστε την απόσταση εσωτερικής και εξωτερικής μονάδας και στη συνέχεια επιλέξτε το μήκος σωλήνα που χρειάζεστε.
- Κόψτε το απαιτούμενο μήκος σωλήνα με τον κόφτη σωληνώνων.

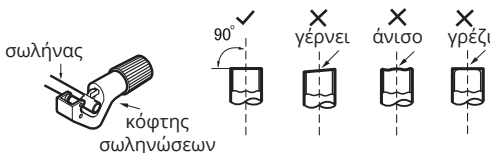

Β: Αφαιρέστε τα γρέζια

- Αφαιρέστε τα γρέζια από την επιφάνεια της κοπής χρησιμοποιώντας ένα εργαλείο λείανσης και δώστε ιδιαίτερη προσοχή στο να μην μπουν εσωτερικά στον σωλήνα.



Γ. Τοποθετήστε εξωτερικά την κατάλληλη μόνωση

Δ. Αφαιρέστε το ρακόρ από το σωλήνα

- Αφαιρέστε το ρακόρ από το σωλήνα της εσωτερικής μονάδας και τη βάνα της εξωτερικής μονάδας και τοποθετήστε το στο σωλήνα.

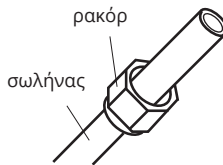

Ε. Εκχύλιση των άκρων

- Εκχυλίστε τα άκρα με το αντίστοιχο εργαλείο.

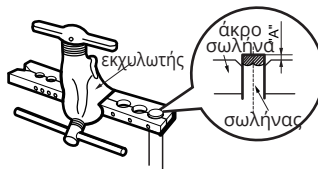

ΣΗΜΕΙΩΣΗ:

Η απόσταση A είναι διαφορετική και εξαρτάται από την διάμετρο του σωλήνα. Παρακαλούμε συμβουλευτείτε τον κάτωθι πίνακα:

Εξωτερική διάμετρος (mm)	A(mm)	
	Μέγιστο	Ελάχιστο
Φ6 - 6.35(1/4")	1.3	0.7
Φ9 - 9.52(3/8")	1.6	1.0
Φ12-12.7(1/2")	1.8	1.0
Φ15.8-16(5/8")	2.4	2.2

ΣΤ. Έλεγχος

- Ελέγξτε την ποιότητα της εκχύλισης. Εάν παρατηρήσετε οποιαδήποτε ανωμαλία στην επιφάνεια ή ασυμμετρία, επαναλάβετε την εκχύλιση ακολουθώντας τα ίδια βήματα.

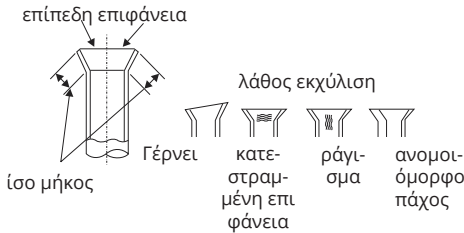

Εύρος Θερμοκρασίας κατά τη λειτουργία:

	Θερμοκρασία Εσωτερικού Χώρου DB/ WB(°C)	Θερμοκρασία Εξωτερικού Χώρου DB/ WB(°C)
Μέγιστη Ψύξη	32/23	50/26
Μέγιστη Θέρμανση	27/-	30/18

ΣΗΜΕΙΩΣΗ:

- Το εύρος θερμοκρασίας λειτουργίας (εξωτερική θερμοκρασία) για μονάδα μόνο ψύξης είναι -15°C ~50°C. Για μονάδα ψύξης/θέρμανσης είναι -15°C ~50°C.

ΕΓΧΕΙΡΙΔΙΟ ΕΓΚΑΤΑΣΤΑΤΗ

ΣΕ ΕΣΩΤΕΡΙΚΑ ΕΞΑΡΤΗΜΑΤΑ

Μην εφαρμόζετε κάποιο μόνιμο επαγωγικό ή χωρητικότητας φορτίο στο κύκλωμα, μη διασφαλίζοντας ότι αυτό δεν θα υπερβαίνει την επιτρεπόμενη τάση κατά τη λειτουργία του. Εσωτερικά εξαρτήματα ασφαλείας είναι οι μόνοι τύποι που μπορούν να χρησιμοποιηθούν, όταν βρίσκονται σε εύφλεκτο περιβάλλον. Η συσκευή δοκιμής πρέπει να βρίσκεται στο σωστό εύρος. Αντικατάσταση των εξαρτημάτων θα πρέπει να γίνεται μόνο από ανταλλακτικά που προέρχονται από τον κατασκευαστή. Ανταλλακτικά διαφορετικής προέλευσης μπορεί να προκαλέσουν ανάφλεξη του ψυκτικού υγρού σε περίπτωση διαρροής.

ΚΑΛΩΔΙΩΣΗ

Ελέγξτε ότι η καλωδίωση δεν υπόκειται σε φθορά, διάβρωση, υπερβολική πίεση, κραδασμούς, αιχμηρές άκρες ή άλλες δυσμενείς περιβαλλοντικές επιπτώσεις. Ο έλεγχος γίνεται λαμβάνοντας επίσης υπόψιν τις συνέπειες της γήρανσης ή των συνεχών κραδασμών από πηγές τέτοιες όπως συμπιεστές ή ανεμιστήρες.

ΑΝΙΧΝΕΥΣΗ ΕΥΦΛΕΚΤΟΥ ΨΥΚΤΙΚΟΥ ΜΕΣΟΥ

Σε καμία περίπτωση δεν πρέπει να χρησιμοποιούνται πιθανές πηγές ανάφλεξης κατά την αναζήτηση ή την ανίχνευση διαρροών ψυκτικού υγρού. Δεν πρέπει να χρησιμοποιείται φακός αλογονιδίου (ή οποιοσδήποτε άλλος ανιχνευτής με γυμνή φλόγα).

ΜΕΘΟΔΟΙ ΕΝΤΟΠΙΣΜΟΥ ΔΙΑΡΡΟΗΣ ΨΥΚΤΙΚΟΥ ΥΓΡΟΥ

Τα υγρά ανίχνευσης διαρροών είναι κατάλληλα για χρήση με τα περισσότερα ψυκτικά, αλλά η χρήση απορρυπαντικών που περιέχουν χλώριο πρέπει να αποφεύγεται, καθώς το χλώριο μπορεί να αντιδράσει με το ψυκτικό και να διαβρώσει το χαλκό.

ΠΑΡΟΠΛΙΣΜΟΣ

Πριν από τη διεξαγωγή αυτής της διαδικασίας, είναι απαραίτητο ο τεχνικός να είναι εντελώς εξοικειωμένος με τον εξοπλισμό και όλες τις λεπτομέρειές του. Συνιστάται καλή πρακτική έτσι ώστε όλα τα ψυκτικά μέσα να ανακτώνται με ασφάλεια. Πριν από την εκτέλεση της εργασίας, λαμβάνεται δείγμα λαδιού και ψυκτικού μέσου σε περίπτωση που απαιτείται ανάλυση πριν από την επαναχρησιμοποίηση του

ανακτημένου ψυκτικού μέσου. Είναι απαραίτητο η ηλεκτρική τροφοδοσία να είναι διαθέσιμη πριν από την έναρξη της εργασίας:

- α. Εξοικειωθείτε με τον εξοπλισμό και τη λειτουργία του.
- β. Απομονώστε το ηλεκτρικό σύστημα.
- γ. Πριν τη διαδικασία βεβαιωθείτε για τα εξής:
 - Μηχανικός εξοπλισμός χειρισμού είναι διαθέσιμος, εάν απαιτείται, για το χειρισμό των φιαλών ψυκτικού μέσου.
 - Όλος ο εξοπλισμός ατομικής προστασίας είναι διαθέσιμος και χρησιμοποιείται σωστά.
 - Η διαδικασία ανάκτησης εποπτεύεται συνεχώς από αρμόδιο άτομο.
 - Ο εξοπλισμός ανάκτησης και οι φιάλες συμμορφώνονται με τα κατάλληλα πρότυπα.
- δ. Αφαιρέστε το ψυκτικό σύστημα αν είναι δυνατόν.
- ε. Εάν δεν είναι δυνατή η διαδικασία κενού, κάντε κάποιες οπές έτσι ώστε το ψυκτικό υγρό να μπορεί να διαφύγει από τα διάφορα εξαρτήματα του ψυκτικού κυκλώματος.
- ζ. Βεβαιωθείτε ότι η φιάλη βρίσκεται στην ζυγαριά πριν από την ανάκτηση.
- η. Ξεκινήστε την αντλία ανάκτησης και λειτουργήστε σύμφωνα με τις οδηγίες του κατασκευαστή.
- θ. Μην γεμίζετε υπερβολικά τις φιάλες. (Όχι περισσότερο από 80% όγκο υγρού φορτίου).
- ι. Μην υπερβαίνετε τη μέγιστη πίεση λειτουργίας της φιάλης, ακόμη και προσωρινά.
- κ. Όταν οι φιάλες έχουν γεμίσει σωστά και η διαδικασία έχει ολοκληρωθεί, βεβαιωθείτε ότι οι φιάλες και ο εξοπλισμός απομακρύνονται αμέσως από τον χώρο και όλη η μόνωση των βαλβίδων του εξοπλισμού είναι κλειστή.
- λ. Το ανακυκλωμένο ψυκτικό μέσο δεν πρέπει να πληρώνεται σε άλλο ψυκτικό σύστημα, εκτός εάν έχει καθαριστεί και ελεγχθεί.

ΣΗΜΕΙΩΣΗ:

Ο εξοπλισμός πρέπει να φέρει την ένδειξη ότι έχει αφαιρεθεί και αδειάσει το ψυκτικό. Η ετικέτα πρέπει να φέρει ημερομηνία και υπογραφή. Για συσκευές που περιέχουν εύφλεκτα ψυκτικά, βεβαιωθείτε ότι υπάρχουν ετικέτες στον εξοπλισμό που αναφέρουν ότι ο εξοπλισμός περιέχει εύφλεκτο ψυκτικό.

ΑΝΑΚΤΗΣΗ ΨΥΚΤΙΚΟΥ ΜΕΣΟΥ

Όταν αφαιρείτε το ψυκτικό από ένα σύστημα, είτε για συντήρηση είτε

για παροπλισμό, συνιστάται ως καλή πρακτική να απομακρύνονται με ασφάλεια όλα τα ψυκτικά μέσα. Κατά τη μεταφορά ψυκτικού σε φιάλες, βεβαιωθείτε ότι χρησιμοποιούνται μόνο κατάλληλες φιάλες ανάκτησης ψυκτικού μέσου. Βεβαιωθείτε ότι είναι διαθέσιμος ο σωστός αριθμός φιαλών για το σύνολο πλήρωσης του συστήματος. Όλες οι φιάλες που πρόκειται να χρησιμοποιηθούν προορίζονται για το ανακτημένο ψυκτικό μέσο και επισημαίνονται για το ψυκτικό αυτό (δηλ. Ειδικές φιάλες για την ανάκτηση ψυκτικού μέσου). Οι φιάλες πρέπει να είναι πλήρεις με βαλβίδα εκτόνωσης της πίεσης και οι συναφείς βαλβίδες διακοπής λειτουργίας σε καλή κατάσταση λειτουργίας. Ο εξοπλισμός ανάκτησης πρέπει είναι σε καλή κατάσταση λειτουργίας με ένα σύνολο οδηγιών σχετικά με τον εξοπλισμό που βρίσκεται στη διάθεσή του και είναι κατάλληλο για την ανάκτηση όλων των κατάλληλων ψυκτικών μέσων, συμπεριλαμβανομένων, κατά περίπτωση, εύφλεκτων ψυκτικών μέσων. Επιπλέον, πρέπει να είναι διαθέσιμη και σε καλή κατάσταση λειτουργίας μια ζυγαριά. Οι εύκαμπτοι σωλήνες πρέπει να είναι πλήρεις με συνδέσμους αποσύνδεσης χωρίς διαρροές και σε καλή κατάσταση. Πριν χρησιμοποιήσετε την αντλία ανάκτησης, βεβαιωθείτε ότι είναι σε ικανοποιητική κατάσταση λειτουργίας, έχει καλά συντηρηθεί και ότι όλα τα συναφή ηλεκτρικά εξαρτήματα είναι σφραγισμένα για να αποφευχθεί η ανάφλεξη σε περίπτωση απελευθέρωσης ψυκτικού μέσου. Συμβουλευτείτε τον κατασκευαστή σε περίπτωση αμφιβολίας. Το ανακτημένο ψυκτικό μέσο επιστρέφεται στον προμηθευτή ψυκτικού μέσου στη σωστή φιάλη ανάκτησης και το σχετικό σημείωμα μεταφοράς αποβλήτων τοποθετείται. Μην αναμειγνύετε ψυκτικά μέσα σε μονάδες ανάκτησης και ειδικά σε φιάλες. Εάν πρόκειται να αφαιρεθούν συμπιεστές ή λάδια συμπιεστή, βεβαιωθείτε ότι έχουν εκκενωθεί σε αποδεκτό επίπεδο, για να βεβαιωθείτε ότι το εύφλεκτο ψυκτικό μέσο δεν παραμένει εντός του λιπαντικού. Η διαδικασία εκκένωσης πραγματοποιείται πριν από την επιστροφή του συμπιεστή στους προμηθευτές. Για την επιτάχυνση αυτής της διαδικασίας πρέπει να χρησιμοποιείται μόνο ηλεκτρική θέρμανση στο σώμα του συμπιεστή. Όταν το λάδι αποστραγγίζεται από ένα σύστημα, πρέπει να εκτελείται με ασφάλεια.

Δήλωση συμμόρφωσης CE

Ο Εισαγωγέας Γ.Ε.ΔΗΜΗΤΡΙΟΥ Α.Ε.Ε. δηλώνει πως αυτό το προϊόν πληροί τις γενικές απαιτήσεις των παρακάτω ευρωπαϊκών οδηγιών:

LVD: 2014/35/EU

EMC: 2014/30/EU

RoHS: (EU)2015/863

ERP: 2011/65/EU

RED: 2014/53/EU

WiFi: Μέγιστη Εκπεμπόμενη Ισχύς: 18dBm

Εύρος Συχνότητας Λειτουργίας: 2412MHz - 2472MHz

Ως εκ τούτου, το προϊόν έχει σήμανση με το σύμβολο **CE** και η **Δήλωση Συμμόρφωσης** έχει χορηγηθεί στον κατασκευαστή και είναι στη διάθεση των αρμοδίων αρχών εποπτείας της αγοράς.

Certificate of compliance CE

TOYOTOMI CO., LTD declares that this product complies with the general requirements pursuant to the following European Directives:

LVD: 2014/35/EU

EMC: 2014/30/EU

RoHS: (EU)2015/863

ERP: 2011/65/EU

RED: 2014/53/EU

WiFi: Wireless maximum transmit power: 18dBm

Wireless frequency range: 2412MHz - 2472MHz

Therefore the product has been marked with the **CE** symbol and the **Declaration of Conformity** has been issued and is available to the competent authorities regulating the market.

Certificato di conformità CE

TOYOTOMI ITALIA S.R.L. dichiara che questo prodotto è conforme ai requisiti generali secondo le seguenti Direttive Europee:

LVD: 2014/35/EU

EMC: 2014/30/EU

RoHS: (EU)2015/863

ERP: 2011/65/EU

RED: 2014/53/EU

WiFi: Potenza di trasmissione massima: 18dBm

Gamma di frequenza: 2412MHz - 2472MHz

Pertanto il prodotto è stato contrassegnato con il simbolo **CE** ed è stata rilasciata la **Dichiarazione di Conformità** che è a disposizione delle autorità competenti che regolano il mercato.

Certificado de Conformidad CE

Certificado de Conformidad CE

TOYOTOMI CO., LTD declara que este producto cumple con los requisitos generales de conformidad con las siguientes Directrices Europeas:

LVD: 2014/35/EU

EMC: 2014/30/EU

RoHS: (EU)2015/863

ERP: 2011/65/EU

RED: 2014/53/EU

WiFi: Potencia máxima de transmisión inalámbrica : 802.11b:16dBm/
802.11g:14dBm / 802.11n:13dBm

Rango de frecuencia inalámbrica :2.412 GHz - 2.484 GHz

Por tanto, el producto ha sido marcado con el símbolo **CE** y la Declaración de Conformidad ha sido emitida y está a disposición de las autoridades competentes que regulan el mercado

Certificado de conformidade CE

TOYOTOMI CO., LTD declara que este produto está em conformidade com os requisitos gerais de acordo com as seguintes directivas europeias:

LVD: 2014/35/EU

EMC: 2014/30/EU

RoHS: (EU)2015/863

ERP: 2011/65/EU

RED: 2014/53/EU

WiFi: Potência máxima de transmissão sem fios: 802.11b:16dBm /
802.11g:14dBm / 802.11n:13dBm

Gama de frequências sem fios: 2,412 GHz - 2,484 GHz

Por conseguinte, o produto foi marcado com o símbolo **CE** e a **Declaração de Conformidade** foi emitida e está à disposição das autoridades competentes que regulam o mercado.

- Ⓒ Απαγορεύεται η ανατύπωση ή αναπαραγωγή ολόκληρου ή μέρους αυτού του εγχειριδίου με οποιοδήποτε τρόπο, χωρίς την έγγραφη άδεια της Γ.Ε.ΔΗΜΗΤΡΙΟΥ Α.Ε.Ε.
- Ⓒ It is prohibited to reproduce or reprint all or any part of this manual in any manner without the written permission of TOYOTOMI CO., Ltd.
- Ⓒ È vietato riprodurre o ristampare tutto o parte di questo manuale in qualsiasi modo senza il permesso scritto di TOYOTOMI ITALIA S.r.l.
- Ⓒ Queda prohibida la reproducción o reimpresión total o parcial de este manual de cualquier manera sin el permiso por escrito de TOYOTOMI EUROPE SALES SPAIN S.A.
- Ⓒ É proibida a reprodução ou reedição de todo ou de qualquer parte deste manual de qualquer forma, sem a permissão por escrito da TOYOTOMI PORTUGAL Lda.

ΕΠΙΣΗΜΗ ΑΝΤΙΠΡΟΣΩΠΕΙΑ ΕΛΛΑΔΟΣ

Γ.Ε.ΔΗΜΗΤΡΙΟΥ Α.Ε.Ε.

ΚΑΝΑΚΙΔΗ & ΚΟΣΜΕΡΙΔΗ 1,Τ.Κ 17676 ΚΑΛΛΙΘΕΑ, ΕΛΛΑΔΑ

Τηλ.: +30 210 5386400

www.toyotomi.gr

SERVICE / ΑΝΤΑΛΛΑΚΤΙΚΑ

Γ.Ε.ΔΗΜΗΤΡΙΟΥ Α.Ε.Ε.

ΛΕΩΦ. ΚΗΦΙΣΟΥ 119, ΑΓ.Ι.ΡΕΝΤΗΣ, ΑΘΗΝΑ

Τηλ.: +30 210 5386490

OFFICIAL REPRESENTATIVE ITALY

TOYOTOMI ITALIA S.R.L.

VIA T. EDISON, 11

20875 BURAGO DI MOLGORA (MB)

Tel: +39 039 6080392

Fax: +39 039 6080316

www.toyotomi.it

OFFICIAL REPRESENTATIVE NETHERLANDS

TOYOTOMI EUROPE SALES B.V.

HUYGENSWEG 10, 5466 AN VEGHEL

Tel: +31 (0)413 82 02 95

www.toyotomi.eu

REPRESENTANTE OFICIAL ESPAÑA

TOYOTOMI EUROPE SALES SPAIN S.A.

CALLE TRIGO, 9 BAJO 2, 28914 LEGANÉS (MADRID)

Tel: +34 91 6895583

Fax: +34 91 6895584

www.toyotomi.es

REPRESENTANTE OFICIAL PORTUGAL

TOYOTOMI PORTUGAL LDA.

AV. MARECHAL CRAVEIRO LOPES N°8 B-3

1700-284 LISBOA, PORTUGAL

Tel. +351 96 7565400

comercial@toyotomi.eu

www.toyotomi.pt

Το προϊόν κατασκευάζεται στην Κίνα

This product is made in China

Questo prodotto è fabbricato in Cina

Este producto ha sido fabricado en China

Este produto é fabricado na China



66139909188



04.2024v1